

# Wallbox eMH1

**DE** Bedienungsanleitung  
Sicherheitshinweise

**EN** Operating manual  
Safety information

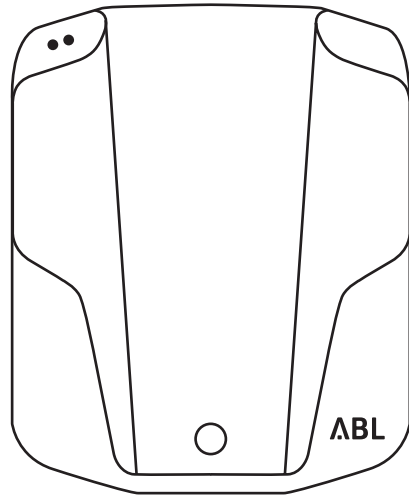

- |  |   |  |
|--|---|--|
| <b>ES</b> Instrucciones de uso<br>Indicaciones de seguridad    | <b>DK</b> Betjeningsvejledning<br>Sikkerhedsanvisninger | <b>PL</b> Instrukcja obsługi<br>Wskazówki bezpieczeństwa           |
| <b>FR</b> Mode d'emploi<br>Consignes de sécurité               | <b>EE</b> Käsitsemisjuhend<br>Ohutusjuhised             | <b>PT</b> Instruções de Operação<br>Indicações de segurança        |
| <b>IT</b> Istruzioni per l'uso<br>Avvertenze di sicurezza      | <b>FI</b> Käyttöohje<br>Turvallisuusohejeet             | <b>RO</b> Instrucțiuni de utilizare<br>Indicații privind siguranța |
| <b>NL</b> Gebruiksaanwijzing<br>Veiligheidsinstructies         | <b>GR</b> Οδηγίες χρήσης<br>Οδηγίες ασφαλείας           | <b>RU</b> Гид пользователя<br>Сведения о безопасности              |
| <b>NO</b> Bruksanvisning<br>Sikkerhetsanvisninger              | <b>HU</b> Használati útmutató<br>Biztonsági előírások   | <b>SI</b> Navodila za upravljanje<br>Varnostni napotki             |
| <b>SE</b> Bruksanvisning<br>Säkerhetsanvisningar               | <b>IS</b> Notendahandbók<br>Öryggisleiðbeiningar        | <b>SK</b> Návod na obsluhu<br>Bezpečnostné upozornenia             |
| <b>BG</b> Ръководство за обслужване<br>Указания за безопасност | <b>LT</b> Lietošanas instrukcija<br>Drošības norādījumi | <b>TR</b> Kullanım Kılavuzu<br>Güvenlik talimatları                |
| <b>CZ</b> Návod na použití<br>Bezpečnostní pokyny              | <b>LV</b> Naudojimo vadovas<br>Saugos nurodymai         | <b>UA</b> Інструкція з експлуатації<br>Правила техніки безпеки     |

## Kontakt / Contact

# ABL

ABL SURSUM

Bayerische Elektrozubehör GmbH & Co. KG

Albert-Büttner-Straße 11  
91207 Lauf an der Pegnitz  
Deutschland / Germany



+49 (0) 9123 188-0



+49 (0) 9123 188-188



info@abl.de



www.ablmobility.de

### Customer Service



+49 (0) 9123 188-0



service@abl.de



www.ablmobility.de/de/service/support/

## Inhaltsverzeichnis / Contents

Kontakt / Contact	II
Downloads	X
<b>Deutsch</b>	<b>11</b>
Bestimmungsgemäße Verwendung	11
Informationen zu Installation und Betrieb	11
Sicherheitshinweise	11
Gebrauchshinweise	12
Ladevorgang	13
Fehlerbehebung	14
Prüfung des FI-Schutzschalters	16
Stilllegen der Wallbox eMH1	17
Wartung	18
Technische Zusatzinformationen	18
<b>English</b>	<b>19</b>
Intended use	19
Installation and operating information	19
Safety information	19
User information	20
Charging procedure	21
Resolving errors	22
Testing the RCCB	24
Taking the Wallbox eMH1 out of operation	25
Maintenance	26
Additional technical information	26
<b>Español</b>	<b>27</b>
Uso previsto	27
Informaciones sobre la instalación y el funcionamiento	27
Indicaciones de seguridad	27
Indicaciones de uso	28
Carga	29
Resolución de fallos	30
Comprobación del interruptor de protección FI	32
Desactivación permanente de la Wallbox eMH1	33
Mantenimiento	34
Información técnica adicional	34
<b>Français</b>	<b>35</b>
Usage prévu	35
Informations pour l'installation et le fonctionnement	35
Consignes de sécurité	35
Instructions d'utilisation	36
Recharge	37
Dépannage	38
Test du disjoncteur différentiel	40
Mise hors service de la Wallbox eMH1	41

Maintenance	42
Informations techniques complémentaires	42
<b>Italiano</b>	<b>43</b>
Utilizzo conforme	43
Informazioni sull'installazione e sull'impiego	43
Avvertenze di sicurezza	43
Istruzioni sull'utilizzo	44
Procedura di ricarica	45
Risoluzione degli errori	46
Verifica dell'interruttore differenziale FI	48
Disattivare la Wallbox eMH1	49
Manutenzione	50
Informazioni tecniche aggiuntive	50
<b>Nederlands</b>	<b>51</b>
Beoogd gebruik	51
Informatie over de installatie en het gebruik	51
Veiligheidsinstructies	51
Instructies voor gebruik	52
Laadproces	53
Fouten verhelpen	54
Controle van de aardlekschakelaar	56
Uit gebruik nemen van de Wallbox eMH1	57
Onderhoud	58
Aanvullende technische informatie	58
<b>Norsk</b>	<b>59</b>
Bestemmelsesmessig bruk	59
Informasjon om installasjon og drift	59
Sikkerhetsanvisninger	59
Anvisninger for bruk	60
Ladingen	61
Utbedring av feil	62
Kontroll av jordfeilbryteren	63
Sette Wallbox eMH1 ut av drift	64
Vedlikehold	65
Teknisk tilleggsinformasjon	66
<b>Svenska</b>	<b>67</b>
Ändamålsenlig användning	67
Information om installation och drift	67
Säkerhetsinstruktioner	67
Bruksanvisning	68
Ladda fordonet	69
Felavhjälpning	70
Test av FI-skyddsströmställare	71
Ta wallboxen eMH1 ur drift	72
Underhåll	73
Teknisk extra information	74

<b>Български</b>	<b>75</b>
Употреба по предназначение	75
Информация относно монтаж и експлоатация	75
Указания за безопасност	75
Указания за употреба	76
Процес на зареждане	77
Отстраняване на грешки	79
Проверка на прекъсвача за остатъчен ток	80
Извеждане от експлоатация на зарядна станция	
Wallbox eMH1	81
Техническо обслужване	82
Допълнителна техническа информация	82
<b>Čeština</b>	<b>84</b>
Používání v souladu s účelem	84
Informace o instalaci a provozu	84
Bezpečnostní pokyny	84
Pokyny pro používání	85
Proces nabíjení	86
Odstranění poruch	87
Test jističe FI	88
Odstavení Wallboxu eMH1	89
Údržba	90
Dodatečné technické informace	90
<b>Dansk</b>	<b>92</b>
Tilsigtet anvendelse	92
Oplysninger om installation og brug	92
Sikkerhedsanvisninger	92
Brugsanvisninger	93
Opladning	94
Fejlafhjælpning	95
Kontrol af FI-sikkerhedsafbryderen	96
Ud-af-drifttagning af wallbox eMH1	97
Vedligeholdelse	98
Tekniske supplerende oplysninger	99
<b>Eesti</b>	<b>100</b>
Sihotstarbekohane kasutamine	100
Info paigalduse ja käitamise kohta	100
Ohutusjuhised	100
Kasutamisujuhised	101
Laadimistoiming	102
Vigade kõrvaldamine	103
Rikkevoolukaitselüliti kontrollimine	104
Wallbox eMH1 kasutamise peatamine	106
Hooldus	107
Tehniline lisainfo	107

<b>Suomi</b>	<b>108</b>
Määräysten mukainen käyttö	108
Asennukseen ja käyttöön liittyviä tietoja	108
Turvallisuusohjeet	108
Käyttöön liittyviä ohjeita	109
Lataus	110
Vianpoisto	111
Vikavirtasuojakytkimen tarkistus	113
Wallbox eMH1 -latauspisteen käytöstä poisto	114
Huolto	115
Teknisiä lisätietoja	115
<b>Ελληνικά</b>	<b>116</b>
Ενδειγμένη χρήση	116
Πληροφορίες για την εγκατάσταση και τη λειτουργία	116
Οδηγίες ασφαλείας	116
Οδηγίες χρήσης	118
Διαδικασία φόρτισης	118
Αποκατάσταση σφαλμάτων	120
Έλεγχος του FI-διακόπτη κυκλώματος	122
Απενεργοποίηση του Wallbox eMH1	123
Συντήρηση	124
Τεχνικές πρόσθετες πληροφορίες	124
<b>Magyar</b>	<b>126</b>
Rendeltetésszerű használat	126
A telepítéssel és az üzemeltetéssel kapcsolatos tudnivalók	126
Biztonsági előírások	126
Használati utasítások	127
Töltési művelet	128
Hibaelhárítás	129
Az FI-védőkapcsoló felülvizsgálata	131
A Wallbox eMH1 készülék leszerelése	132
Karbantartás	133
Kiegészítő műszaki információk	133
<b>Íslenska</b>	<b>134</b>
Fyrirhuguð notkun	134
Upplýsingar um uppsetningu og notkun	134
Öryggisupplýsingar	134
Notkunarleiðbeiningar	135
Hleðsla	136
Villur og bilanir lagfærðar	137
Lekastraumsrofinn prófaður	138
Wallbox eMH1 tekin úr notkun	139
Viðhald	140
Tæknilegar viðbótarupplýsingar	141

<b>Lietuviškai</b>	<b>142</b>
Numatytoji paskirtis	142
Montavimo ir naudojimo informacija	142
Saugos nurodymai	142
Naudojimo nurodymai	143
Įkrovimas	144
Trikčių šalinimas	145
Patikrinkite srovės nuotėkio relę	146
„Wallbox eMH1“ išjungimas	147
Priežiūra	148
Papildoma techninė informacija	148
<b>Latviski</b>	<b>150</b>
Paredzētais lietojums	150
Informācija par instalēšanu un izmantošanu	150
Drošības norādījumi	150
Lietošanas norādes	151
Uzlādes process	152
Kļūmju novēršana	153
Noplūdstrāvas aizsargslēdža pārbaude	155
Uzlādes stacijas eMH1 ekspluatācijas pārtraukšana	156
Apkope	157
Tehniskā papildinformācija	157
<b>Polski</b>	<b>158</b>
Przeznaczenie urządzenia	158
Informacje dotyczące instalacji i eksploatacji	158
Wskazówki bezpieczeństwa	158
Wskazówki dotyczące obsługi	159
Ładowanie	160
Usuwanie uszkodzeń	162
Kontrola wyłącznika różnicowoprądowego	163
Unieruchomienie stacji ładowania Wallbox eMH1	164
Konserwacja	165
Dodatkowe informacje techniczne	165
<b>Português</b>	<b>167</b>
Utilização prevista	167
Informações sobre a instalação e a operação	167
Indicações de segurança	167
Indicações de utilização	168
Processo de carregamento	169
Resolução de erros	170
Verificação do interruptor de corrente diferencial residual	172
Colocação fora de serviço da Wallbox eMH1	173
Manutenção	174
Informações técnicas adicionais	174

<b>Română</b>	<b>175</b>
Utilizare conformă	175
Informații privind instalarea și utilizarea	175
Indicații privind siguranța	175
Indicații privind utilizarea	176
Procesul de încărcare	177
Remediarea erorilor	178
Verificarea întrerupătorului de protecție contra curenților vagabonzi	180
Scoaterea din funcțiune a Wallbox eMH1	181
Întreținere	182
Informații tehnice suplimentare	182
<b>Русский</b>	<b>184</b>
Использование по назначению	184
Информация по установке и эксплуатации	184
Правила техники безопасности	184
Правила эксплуатации	185
Процесс зарядки	186
Устранение неисправностей	188
Проверка устройства дифференциального тока	189
Прекращение эксплуатации зарядной станции Wallbox eMH1	190
Техническое обслуживание	191
Дополнительная техническая информация	191
<b>Slovenščina</b>	<b>193</b>
Namenska uporaba	193
Informacije o vgradnji in delovanju	193
Varnostni napotki	193
Navodila za uporabo	194
Postopek polnjenja	195
Odpravljanje napak	196
Preverjanje FI-zaščitnega stikala	197
Izklop polnilnice Wallbox eMH1	198
Vzdrževanje	199
Tehnične dodatne informacije	200
<b>Slovenský</b>	<b>201</b>
Zamýšľané použitie	201
Informácie o inštalácii a prevádzke	201
Bezpečnostné upozornenia	201
Pokyny pre používanie	202
Postup pri nabíjaní	203
Odstraňovanie chýb	204
Kontrola ochranného spínača	206
Odstavenie zariadenia Wallbox eMH1	207
Údržba	208
Doplnkové technické informácie	208



<b>Türkçe</b>	<b>209</b>
İşe uygun kullanım	209
Kurulum ve çalıştırma bilgileri	209
Güvenlik talimatları	209
Kullanım için talimatlar	210
Şarj işlemi	211
Sorun giderme	212
FI-devre kesicisini kontrol edin	213
Wallbox eMH1'i kapatma	214
Bakım	215
Ek teknik bilgiler	216
<b>Українська</b>	<b>217</b>
Використання за призначенням	217
Інформація з установки та експлуатації	217
Правила техніки безпеки	217
Правила експлуатації	218
Процес зарядки	219
Усунення несправностей	220
Перевірка захисного пристрою диференційного струму	222
Виведення з експлуатації зарядної станції	
Wallbox eMH1	223
Технічне обслуговування	224
Додаткова технічна інформація	224

## Downloads



<https://www.ablmobility.de/de/service/downloads.php>

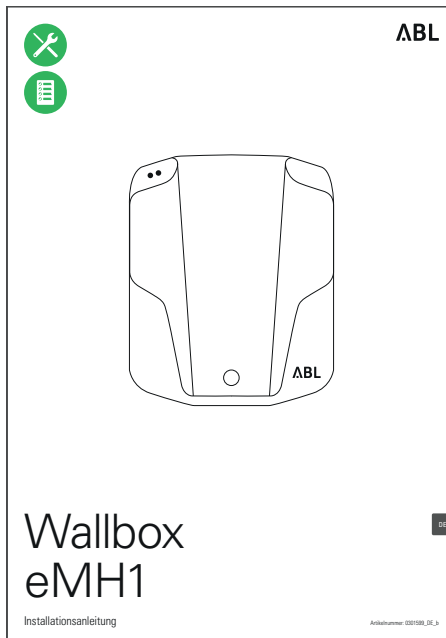

## Bestimmungsgemäße Verwendung

Die Wallbox eMH1 dient zur effizienten Ladung Ihres Elektrofahrzeugs gemäß IEC 61851-1 Mode 3 und ist in Versionen mit unterschiedlicher Ladeleistung erhältlich, die wahlweise über ein fest verbundenes Ladekabel mit Typ-2-Ladepkupplung oder über eine integrierte Typ-2-Ladesteckdose zum Anschluss optional erhältlichem Ladekabel verfügen.

## Informationen zu Installation und Betrieb

Die grundlegende Bedienung Ihrer Wallbox eMH1 ist in diesem Dokument beschrieben.

Vor dem Betrieb muss Ihre Wallbox eMH1 von einer qualifizierten Elektrofachkraft installiert und in Betrieb genommen werden: Die Installation ist in der separaten **Installationsanleitung** beschrieben, die in digitaler Form (PDF) über die Webseite [www.ablmobility.de](http://www.ablmobility.de) bereitgestellt wird (siehe auch „Technische Zusatzinformationen“ auf Seite 18).

	Anwender	Elektrofachkraft
Bedienungsanleitung (dieses Dokument)	✓	✓
Technische Zusatzinformationen		
▪ Datenblätter	✓	✓
▪ Installationsanleitung	✗	✓

## Sicherheitshinweise



### Gefahr

#### Gefahr durch elektrische Spannungen

Eine Zuwiderhandlung oder Nichtbeachtung der Sicherheitshinweise in dieser Anleitung können zu elektrischem Schlag, Brand, zu schweren Verletzungen und/oder Tod führen.

- Lesen Sie alle Sicherheitshinweise aufmerksam durch.
- Leisten Sie allen Sicherheitshinweisen in jedem Fall Folge!

Beachten Sie die folgenden Hinweise:

- Lesen Sie diese Bedienungsanleitung sorgfältig durch.
- Beachten Sie alle Hinweise und befolgen Sie alle Anweisungen.
- Bewahren Sie diese Anleitung an einer sicheren, stets zugänglichen Stelle auf: Die Inhalte und insbesondere die Sicherheitshinweise müssen für jeden Nutzer des Produkts einsehbar sein.
- Verwenden Sie ausschließlich Zubehör, das von ABL für das Produkt vorgesehen ist und angeboten wird.
- Installieren Sie das Produkt nicht in unmittelbarer Nähe von fließendem oder Strahlwasser oder in hochwassergefährdeten Bereichen.
- Das Produkt darf nicht in einer explosionsgefährdeten Umgebung (EX-Bereich) installiert werden.
- Die elektrische Installation muss unter Berücksichtigung der lokalen Vorschriften und Bestimmungen von einer qualifizierten Elektrofachkraft durchgeführt werden, die aufgrund ihrer fachlichen Ausbildung und Erfahrung sowie der Kenntnis der einschlägigen Normen die beschriebenen Arbeitsschritte beurteilen, ausführen und etwaige Gefahren erkennen kann.



## HINWEIS

### Meldepflicht

Bitte beachten Sie, dass durch Stromnetzbetreiber, Energieversorger oder nationale Vorgaben eine Melde- oder Genehmigungspflicht für die Installation oder den Betrieb einer Ladestation vorgeschrieben sein kann.

- In Deutschland besteht eine Meldepflicht gemäß §19 NAV.
- Stellen Sie sicher, dass Nennspannung und -strom des Produkts den Vorgaben für Ihr lokales Stromnetz entsprechen und die Nennleistung im Betrieb nicht überschritten wird.
- Das Produkt darf erst nach der Abnahme durch eine qualifizierte Elektrofachkraft betrieben werden.
- Im Fall einer fehlerhaften Montage oder bei Fehlfunktionen, die sich auf eine fehlerhafte Montage zurückführen lassen, wenden Sie sich immer zuerst an das Unternehmen, das die Installation durchgeführt hat.
- Das Produkt darf nicht beklebt oder mit anderen Gegenständen oder Materialien abgedeckt werden.
- Es dürfen keine Flüssigkeiten oder Gefäße mit Flüssigkeiten auf dem Produkt abgestellt werden.
- Beachten Sie, dass der Betrieb eines Funksenders in unmittelbarer Nähe zum Produkt (< 20 cm) zu funktionalen Störungen führen kann.
- Dieses Produkt ist nicht dafür bestimmt, durch Personen (einschließlich Kinder) mit eingeschränkten physischen, sensorischen oder geistigen Fähigkeiten oder mangels Erfahrung und/oder mangels Wissen benutzt zu werden, es sei denn, sie werden durch eine für ihre Sicherheit zuständige Person beaufsichtigt oder erhielten von ihr Anweisungen, wie das Produkt zu benutzen ist.
- Kinder müssen beaufsichtigt werden, damit sie nicht mit dem Produkt spielen.
- Nehmen Sie in keinem Fall Änderungen am Produkt vor. Eine Zuwiderhandlung stellt ein Sicherheitsrisiko dar, verstößt grundlegend gegen die Garantie und/oder Gewährleistung und kann diese mit sofortiger Wirkung aufheben.
- Störungen, welche die Sicherheit von Personen oder des Produkts selbst beeinträchtigen, dürfen nur von einer qualifizierten Elektrofachkraft behoben werden.
- Sofern eine der folgenden Störungen auftritt, wenden Sie sich bitte an Ihren Installateur:
  - Das Produktgehäuse wurde mechanisch beschädigt, die Gehäuseabdeckung wurde entfernt oder lässt sich nicht schließen.
  - Das Produkt funktioniert nicht ordnungsgemäß.
  - Die Ladesteckdose, das fest verbundene Ladekabel oder seine Ladekupplung ist funktional oder sichtbar beschädigt.

## Gebrauchshinweise

- Es gelten zu jeder Zeit die lokal geltenden Sicherheitsvorschriften für den Betrieb von elektrischen Geräten für das Land, in dem Sie das Produkt betreiben.
- Um das Produkt vollständig vom Stromnetz zu trennen, müssen die in der Hausinstallation vorgeschalteten Leitungs- und Fehlerstromschutzschalter ausgeschaltet werden.
- Stellen Sie sicher, dass das Ladekabel zu keinem Zeitpunkt unter Zugspannung steht.
- Vergewissern Sie sich, dass das Produkt im Betrieb stets geschlossen und verriegelt ist.

- Achten Sie darauf, dass das Ladekabel nicht überfahren, geknickt oder eingeklemmt wird. Behandeln Sie Ladestecker, -kupplungen und Ladesteckdosen immer besonders vorsichtig.
- Nehmen Sie in keinem Fall Änderungen am Gehäuse oder der internen Schaltung des Produkts vor: Eine Zuwiderhandlung verstößt grundlegend gegen die Garantiebestimmungen und hebt die Gewährleistung mit sofortiger Wirkung auf.
- Lassen Sie das Produkt ausschließlich von einer von ABL autorisierten Elektrofachkraft reparieren.

## Ladevorgang

Gehen Sie wie folgt vor, um ein Elektrofahrzeug mit der Wallbox eMH1 zu laden:

- 1 Stellen Sie das Elektrofahrzeug so ab, sodass Sie den Ladeanschluss am Fahrzeug bequem mit der Ladekupplung des Ladekabels erreichen.

- 2 Überprüfen Sie die LEDs an der Wallbox:
  - Wenn die Wallbox betriebsbereit ist, blinkt die grüne LED alle 5 Sekunden, während die blaue LED nicht leuchtet.

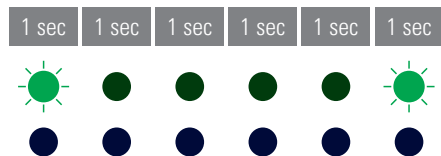

- 3 Bereiten Sie das Ladekabel der Wallbox und den Ladeanschluss am Fahrzeug vor.
  - **Wallbox mit Ladekabel**  
Heben Sie die Ladekupplung leicht an und ziehen Sie sie nach unten aus der Kupplungsaufnahme. Öffnen Sie den Ladeanschluss am Fahrzeug und stecken Sie die Ladekupplung dort ein.

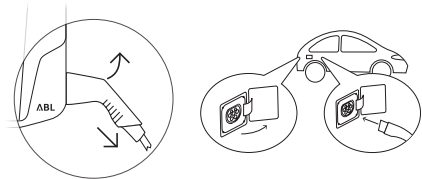

- **Wallbox mit Ladesteckdose**  
Öffnen Sie den Ladeanschluss am Fahrzeug und stecken Sie die Ladekupplung dort ein. Anschließend öffnen Sie die Klappe der Ladesteckdose an der Wallbox und stecken den Ladestecker dort ein.

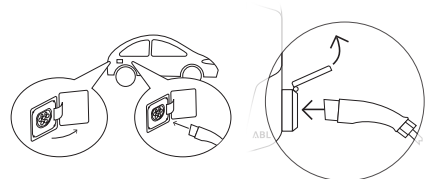

- 4 Überprüfen Sie die LEDs an der Wallbox:
  - Wenn die Wallbox auf den Start des Ladevorgangs durch das Elektrofahrzeug wartet, leuchtet die grüne LED, während die blaue LED nicht leuchtet.

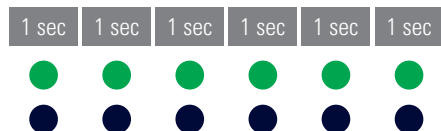

### ! HINWEIS

#### Einleitung des Ladevorgangs

Das Fahrzeug bestimmt, wann der Ladevorgang beginnt:

- Das Fahrzeug muss den Start des Ladevorgangs anfordern.

**5** Überprüfen Sie die LEDs an der Wallbox:

- Wenn der Ladevorgang aktiv ist, leuchtet die blaue LED dauerhaft, während die grüne LED nicht leuchtet.
- Wenn der Ladevorgang abgeschlossen ist oder unterbrochen wurde, blinkt die blaue LED alle 2 Sekunden, während die grüne LED nicht leuchtet.

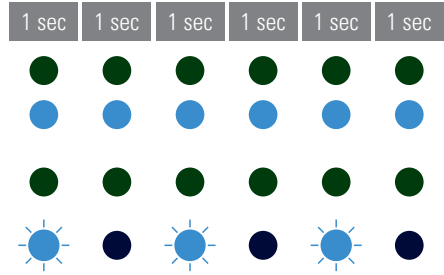

**HINWEIS**

**Abschluss des Ladevorgangs**

Das Fahrzeug bestimmt, wann der Ladevorgang endet.

- Der Ladevorgang kann durch das Fahrzeug pausiert werden.
- Der Ladevorgang wird nach Abschluss der Ladung automatisch vom Fahrzeug beendet.

**6** Ziehen Sie die Ladekupplung aus dem Ladeanschluss des Elektrofahrzeugs und schließen Sie diesen.

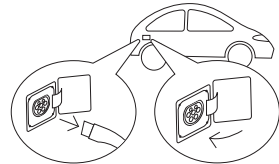

**7** Verstauen Sie das Ladekabel für den nächsten Ladevorgang.

- **Wallbox mit Ladekabel**  
Hängen Sie die Ladekupplung in der Kupplungsaufnahme ein.
- **Wallbox mit Ladesteckdose**  
Ziehen Sie den Ladestecker aus der Ladesteckdose und verstauen Sie das Ladekabel: Die Ladeklappe wird automatisch geschlossen.

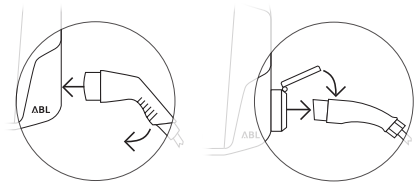

**Fehlerbehebung**

Im Betrieb der Wallbox kann es zu Störungen kommen.

**Beschreibung**

Das Elektrofahrzeug wird nicht erkannt.

**Ursache und Lösungsvorschlag**

- Das Ladekabel ist nicht korrekt eingesteckt.
  - Ziehen Sie die Ladekupplung aus dem Ladeanschluss des Fahrzeugs und stecken Sie sie wieder ein.

- **Bei einer Wallbox mit Ladesteckdose:** Ziehen Sie zusätzlich den Ladestecker aus der Ladesteckdose der Wallbox und stecken Sie ihn wieder ein.
- Überprüfen Sie das Ladekabel auf Schäden und tauschen Sie es ggf. aus.

### Beschreibung

Die LEDs an der Wallbox blinken in schneller Folge (mehrmals pro Sekunde).

### Ursache und Lösungsvorschlag

- Die Wallbox hat eine Störung festgestellt, die keinen Ladebetrieb zulässt oder diesen einschränkt. Das Blinkmuster der LEDs wird zyklisch wiederholt, bis die Störung beseitigt wurde.
  - Schalten Sie die Stromversorgung der Wallbox aus und anschließend wieder ein.
  - Sofern der Fehler weiterhin auftritt, wenden Sie sich an eine qualifizierte Elektrofachkraft, um den Fehler beheben zu lassen.
  - Sofern die Wallbox ausgetauscht werden muss, wenden Sie sich bitte an den Händler, bei dem Sie Ihre Wallbox erworben haben.

### Beschreibung

Beide LEDs an der Wallbox leuchten durchgehend.

### Ursache und Lösungsvorschlag

- Die Wallbox eMH1 ist deaktiviert und der Ladevorgang kann nicht gestartet werden.
  - Wenden Sie sich an eine qualifizierte Elektrofachkraft, um die Wallbox überprüfen zu lassen.
  - Sofern die Wallbox ausgetauscht werden muss, wenden Sie sich bitte an den Händler, bei dem Sie Ihre Wallbox erworben haben.



## HINWEIS

### Betrieb der Wallbox auf der Montageplatte mit Schlüsselschalter (1W0001)

Im Betrieb der Wallbox eMH1 auf der optional erhältlichen Montageplatte 1W0001 zeigen die beiden leuchtenden LEDs, dass der Ladevorgang bisher nicht über den Schlüsselschalter freigegeben wurde (Schalterstellung 0).

- Bringen Sie den Schlüsselschalter in die Position 1, um den Ladevorgang freizugeben.
- Bringen Sie den Schlüsselschalter erst nach Abschluss des Ladevorgangs wieder in die Stellung 0. Andernfalls wird der Ladevorgang sofort unterbrochen.

### Beschreibung

Die LEDs der Wallbox haben keine Funktion.

### Ursache und Lösungsvorschlag

- Die Wallbox ist nicht mit dem Stromnetz verbunden.
  - Überprüfen Sie den (internen oder in der Hausinstallation vorgeschalteten) FI-Schutzschalter und schalten Sie ihn ggf. wieder ein.
  - Überprüfen Sie den in der Hausinstallation vorgeschalteten Leitungsschutzschalter und schalten Sie ihn ggf. wieder ein.
  - Lassen Sie die Zuleitung von einer qualifizierten Elektrofachkraft prüfen und ggf. instand setzen.

- Die Wallbox ist defekt.
  - Wenden Sie sich eine qualifizierte Elektrofachkraft, um den Fehler beheben zu lassen.
  - Sofern die Wallbox ausgetauscht werden muss, wenden Sie sich bitte an den Händler, bei dem Sie Ihre Wallbox erworben haben.

## Prüfung des FI-Schutzschalters

Um einen dauerhaft sicheren Betrieb der Wallbox zu gewährleisten, muss die Funktionalität des FI-Schutzschalters gemäß lokal geltender Vorgaben (z.B. Deutschland: halbjährlich) überprüft werden: Ein FI-Schutzschalter bietet dazu eine Taste, mit der Sie die Testfunktion auslösen.

### HINWEIS

- Die Wallbox eMH1 ist wahlweise mit oder ohne integrierten FI-Schutzschalter erhältlich.
- Sofern Ihre Wallbox eMH1 keinen integrierten FI-Schutzschalter bietet, muss dieser bauseits in der Hausinstallation vorgeschaltet sein.

Gehen Sie wie folgt vor, um den FI-Schutzschalter zu prüfen:

**1** Öffnen Sie die Blende der Wallbox mit dem Schlüssel und klappen Sie sie nach oben.

- Bei einer Wallbox ohne integrierten FI-Schutzschalter: Der FI-Schutzschalter muss in der Hausverteilung vorgeschaltet sein: Öffnen Sie daher den Haussicherungskasten.

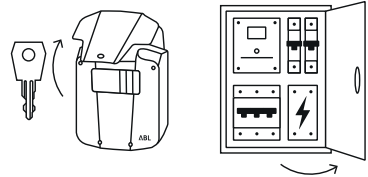

**2** Lokalisieren und drücken Sie die Taste mit der Prägung **T** bzw. der Beschriftung **Test**.

- Der FI-Schutzschalter muss nun auslösen und den Kipphebel des Schutzschalters in eine Mittelstellung bringen (der Anschluss an das Stromnetz ist unterbrochen).

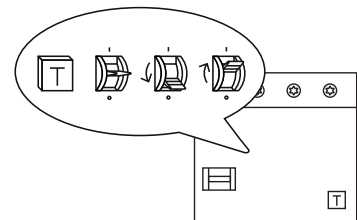

**3** Bringen Sie den Kipphebel in die Position **0** und anschließend wieder in die Position **I**.

**4** Verschließen Sie die Blende der Wallbox und/oder den Haussicherungskasten.

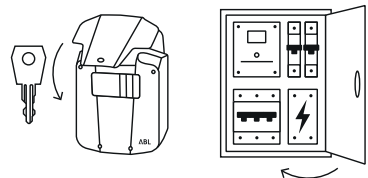





## Gefahr

### Gefahr durch elektrische Spannungen

Sofern der FI-Schutzschalter im Test nicht auslöst, dürfen Sie die Wallbox in keinem Fall weiter betreiben!

- Wenden Sie sich an eine qualifizierte Elektrofachkraft, um den Fehler beheben zu lassen.

## Stilllegen der Wallbox eMH1

Bei schwerwiegenden Fehlfunktionen oder Schäden am Gerät müssen Sie die Wallbox eMH1 außer Betrieb nehmen. Gehen Sie dazu wie folgt vor:

Nur bei Wallboxen eMH1 mit integriertem FI-Schutzschalter:

- Öffnen Sie die Blende der Wallbox mit dem Schlüssel und klappen Sie sie nach oben.

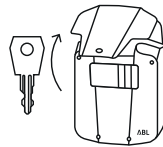

- Bringen Sie den Kipphebel des internen FI-Schutzschalters in die Position 0.

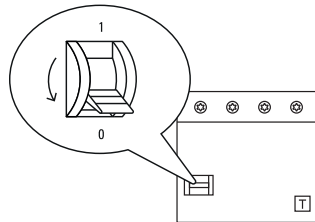

- Verschließen und verriegeln Sie die Blende der Wallbox.

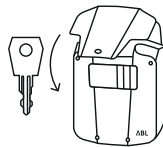

Bei allen Wallboxen eMH1:

- Öffnen Sie den Haussicherungskasten und schalten Sie die Zuleitung über den Leitungsschutzschalter stromlos.
  - Bei einer Wallbox ohne integrierten FI-Schutzschalter: Bringen Sie zusätzlich den Kipphebel des FI-Schutzschalters in die Position 0.
  - Verschließen Sie den Haussicherungskasten wieder.

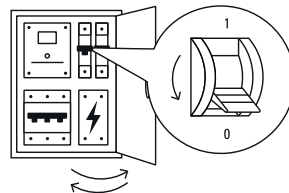

Die Wallbox eMH1 ist nicht mehr mit dem Stromnetz verbunden und kann bei Bedarf von einer qualifizierten Elektrofachkraft demontiert werden.



## Gefahr

### Gefahr durch elektrische Spannungen

Messen Sie in jedem Fall die Spannung zwischen den Phasen und dem Neutralleiter der Zuleitung, bevor Sie mit der Demontage der Wallbox beginnen.

## Wartung

Mit Ausnahme der Prüfung des integrierten oder vorgeschalteten FI-Schutzschalters ist Ihre Wallbox grundsätzlich wartungsfrei. Trotzdem empfehlen wir, die Wallbox in regelmäßigen Abständen zu reinigen und die Funktionalität der Ladeschnittstellen zu überprüfen:

- Verwenden Sie zum Reinigen der Wallbox ausschließlich ein trockenes Tuch. Verwenden Sie keine aggressiven Reinigungsmittel, Wachse oder Lösungsmittel (wie Reinigungsbenzin oder Farbverdünner), da diese die Anzeigen der Wallbox eintrüben können.
- Die Wallbox darf auf keinen Fall mit einem Hochdruckreiniger oder ähnlichen Geräten gereinigt werden.
- Überprüfen Sie das fest angeschlossene Ladekabel bzw. die Ladesteckdose der Wallbox in regelmäßigen Abständen auf etwaige Schadstellen oder Beschädigungen.

## Technische Zusatzinformationen

Für die Installation Ihrer Wallbox und die Fehlerbehebung im Betrieb werden technische Zusatzinformationen benötigt, die zusammen mit den technischen Daten für alle Modelle der Baureihe in der separaten **Installationsanleitung** für qualifizierte Elektrofachkräfte beschrieben sind.

Die technischen Daten Ihrer Wallbox sind zudem in produktspezifischen Datenblättern kompakt zusammengefasst. Sie können diese Dokumente über den folgenden Link von der ABL-Webseite herunterladen:



<https://www.ablmobility.de/de/service/downloads.php>



## HINWEIS

### Darstellung der Zusatzinformationen auf einem Computer, Tablet oder Smartphone

Die technischen Zusatzinformationen werden im Portable Document Format (PDF) bereitgestellt.

- Zur Darstellung benötigen Sie den kostenfreien Adobe Acrobat Reader oder eine vergleichbare Software zur Ansicht von PDF-Dateien.

Weiterführende Informationen zu unserem Produktangebot sowie zu optional erhältlichen Zubehörkomponenten finden Sie auf unserer Webseite [www.ablmobility.de](https://www.ablmobility.de). Besuchen Sie:



<https://www.ablmobility.de>

## Intended use

The Wallbox eMH1 is intended for charging your electric vehicle according to IEC 61851-1 Mode 3, and is available in a range of versions with different charging capacities, and featuring either a fixed charging cable with Type 2 charging connector or an integrated Type 2 charging socket for connecting a range of separately available charging cables.

## Installation and operating information

This document describes the basics of operating your Wallbox eMH1.

Before you can use your Wallbox eMH1, it must be installed and taken into operation by a qualified specialist electrical contractor: The installation is described in a separate **installation manual**, which is available in digital format (PDF) from the [www.ablmobility.de](http://www.ablmobility.de) website (see also “Additional technical information” on page 26).

	User	Specialist electrical contractor
Operating manual (this document)	✓	✓
Additional technical information		
▪ Data sheets	✓	✓
▪ Installation manual	✗	✓

## Safety information



### Danger

#### Dangerous electrical currents

The violation or non-observance of the safety information contained in this manual may lead to electric shock, fire, severe injury and/or death.

- Please read all safety information carefully.
- Always follow all safety notices provided!

Please observe the following notes:

- Please read this manual carefully.
- Heed all warnings and follow all instructions.
- Keep this manual in a safe place where it can be accessed at all times: The contents of this manual, and the safety notices in particular, must be available to all users of the product.
- Only use accessories intended and sold for the product by ABL.
- Do not install this device in close vicinity to running water, water jets or areas subject to flooding.
- The product must not be installed in explosive atmosphere areas (EX areas).
- Electrical installation must be carried out with reference to local rules by a qualified electrician, who, on the basis of their specialist training and experience, as well as their knowledge of the relevant regulations, can assess and carry out the working steps described in this manual and recognise potential hazards.

**NOTE**
**Duty to Notify**

Please note that electrical grid operators, energy suppliers or national regulations may require notification or approval for the installation or operation of a charging station.

- Ensure that the rated voltage and rated current of the product comply with the parameters of your local electricity grid and that the rated output is not exceeded during operation.
- The product must only be operated after final approval by a qualified specialist electrical contractor.
- In case of installation faults, or malfunctions that can be traced back to faulty installation, always contact the contractor who carried out the installation first.
- The product must not be covered with stickers or other objects or materials.
- No liquids or receptacles containing liquids must be placed on the product.
- Please note that operating a radio transmitter in the immediate vicinity (< 20 cm) of the product may lead to malfunctions.
- This product is not intended to be used by persons (including children) with limited physical, sensory or mental abilities or lack of experience and/or knowledge, unless they are supervised by someone responsible for their safety or they have received instructions on how to use the product.
- Children must be supervised so that they do not play with the product.
- Do not under any circumstances make alterations to the product. Any violation of this instruction constitutes a safety risk, fundamentally breaches the guarantee provisions and may void the warranty with immediate effect.
- Malfunctions affecting the safety of persons, connected electric devices or the device itself must be resolved by a qualified specialist electrical contractor.
- Should one of the following malfunctions occur, please contact your electrician:
  - The product housing has been damaged mechanically, or the housing cover has been removed or can no longer be closed.
  - The product does not function properly.
  - The charging socket, the fixed charging cable or its charging coupler is visibly damaged or no longer functions correctly.

**User information**

- Local safety regulations regarding the operation of electrical devices for the country in which you operate the product always apply.
- To disconnect the product completely from the electricity grid, the power supply must be interrupted using the upstream safety switches and fault current protection devices in the domestic power distribution.
- Ensure that the charging cable is not subjected to tensile stress at any time.
- Make sure that the product is always closed and locked when in use.
- Ensure that the charging cable is not driven over, kinked or pinched. Always treat charging plugs, connectors and sockets with special care.

- You must under no circumstances make any changes to the housing or the internal wiring of the device: Any disregard of this instruction fundamentally breaches the guarantee provisions and voids the warranty with immediate effect.
- Only have the product repaired by a qualified specialist electrical contractor authorised by ABL.

## Charging procedure

Proceed as follows to charge an electric vehicle using the Wallbox eMH1:

- 1 Park your electric vehicle so that its charging inlet can be easily reached with the charging cable's charging connector.

- 2 Check the LEDs on the wallbox:
  - When the wallbox is ready for operation, the green LED will flash every 5 seconds, while the blue LED will be OFF.

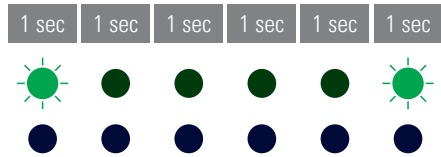

- 3 Prepare the charging cable of the wallbox and the vehicle's charging inlet.
  - **Wallbox with charging cable**  
Slightly lift up the charging connector and pull it downwards from its storage compartment. Open the charging inlet at the vehicle and plug in the charging connector.

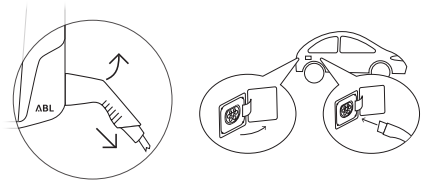

- **Wallbox with charging socket**  
Open the charging inlet at the vehicle and plug in the charging connector. Then open the charging socket lid on the wallbox and plug in the charging connector.

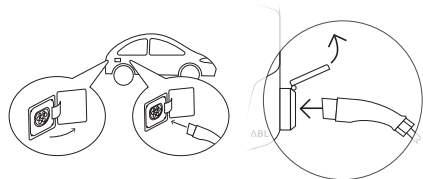

- 4 Check the LEDs on the wallbox:
  - If the wallbox is waiting for authorisation of the charging procedure by the electric vehicle, the green LED is ON while the blue LED is OFF.

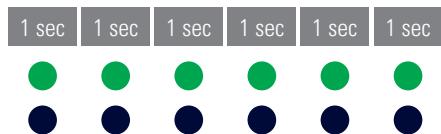

### NOTE

#### Initiation of charging procedure

The vehicle determines when the charging procedure begins:

- The vehicle must request the initiation of the charging procedure.

- 5** Check the LEDs on the wallbox:
- While the charging procedure is active, the blue LED will be continuously ON and the green LED will be OFF.
  - When the charging procedure has been completed or interrupted, the blue LED will flash every 2 seconds while the green LED will be OFF.

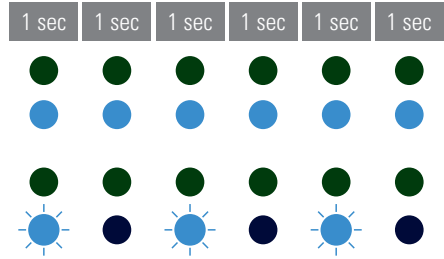

**NOTE**

**Completion of charging procedure**

The vehicle determines when the charging procedure ends.

- The charging procedure may be paused by the vehicle.
- The charging procedure is automatically terminated by the vehicle upon completion.

- 6** Unplug the charging connector from the electric vehicle's charging inlet and close it.

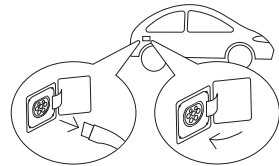

- 7** Store the charging cable ready for the next charging procedure.

- **Wallbox with charging cable**  
Replace the charging connector in its storage compartment.
- **Wallbox with charging socket**  
Unplug the charging connector from the charging socket and store the charging cable: the charging socket flap closes automatically.

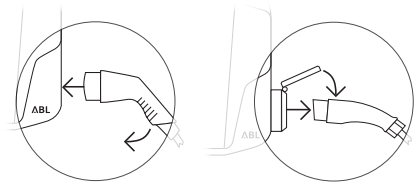

**Resolving errors**

Errors may occur during the operation of the wallbox.

**Description**

The electric vehicle is not recognised.

**Cause and suggested solution**

- The charging cable is not properly plugged in.
  - remove the charging connector from the vehicle's charging inlet and plug it back in.
  - **For wallboxes with charging socket:** also remove the charging connector from the charging socket of the wallbox and plug it back in.
  - Check the charging cable for damage and replace it if required.

**Description**

The LEDs on the wallbox are flashing in quick succession (several times per second).

**Cause and suggested solution**

- The wallbox has detected an error that prevents or restricts charging operations. The LED flash pattern is cyclically repeated until the error has been resolved.
  - Switch the electricity supply for the wallbox off and then back on again.
  - Should the error persist, please contact a qualified specialist electrical contractor to resolve the error.
  - Should the wallbox have to be replaced, please contact the dealer from whom you have purchased your wallbox.

**Description**

Both LEDs on the wallbox are continuously ON.

**Cause and suggested solution**

- Die Wallbox eMH1 has been deactivated and the charging procedure cannot be initiated.
  - Contact a qualified specialist electrical contractor to have the wallbox checked.
  - Should the wallbox have to be replaced, please contact the dealer from whom you have purchased your wallbox.

**NOTE****Operating the wallbox on the mounting plate with key switch (1W0001)**

If the Wallbox eMH1 is operated on the separately available Mounting Plate 1W0001, both LEDs being continuously ON indicates that the charging procedure has not yet been authorised using the key switch (switch position 0).

- Turn the key switch to the **1** position in order to authorise the charging procedure.
- Only return the key switch to the **0** position after the charging procedure has been completed. Otherwise the charging procedure will be interrupted immediately.

**Description**

The LEDs of the wallbox are not functioning.

**Cause and suggested solution**

- The wallbox is not connected to the electricity grid.
  - Check the RCCB (internal or upstream in your domestic power distribution) and switch it back on if required.
  - Check the upstream circuit breaker in your domestic power distribution and switch it back on if required.
  - Have a qualified specialist electrical contractor check the power supply cable and restore it if required.
- The wallbox is defective.
  - Please contact a qualified specialist electrical contractor to have the error resolved.
  - Should the wallbox have to be replaced, please contact the dealer from whom you have purchased your wallbox.

## Testing the RCCB

To ensure the continuing safe operation of the wallbox, the function of the RCCB must be tested regularly according to locally applicable regulations (e.g. every 6 months in Germany): For this purpose, the RCCB has a push button with which to initiate the test function.

### ! NOTE

- The Wallbox eMH1 is available with or without integrated RCCB.
- Should your Wallbox eMH1 not have an integrated RCCB, one must be present upstream in the domestic power supply.

Proceed as follows to test the RCCB:

- 1 Open the housing cover of the wallbox using the key supplied and flip it up.

- **Wallboxes without integrated RCCB:**  
The RCCB must be installed upstream in the domestic power distribution: open the domestic power distribution box.

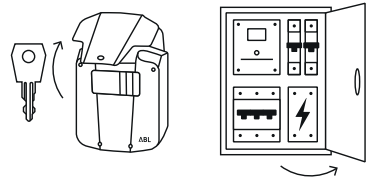

- 2 Locate and press the push button engraved T or marked Test.

- The RCCB should now trip and flick its pivot lever into the centre position (connection to the electricity grid is interrupted).

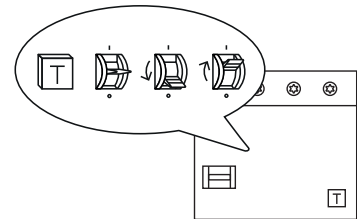

- 3 Now flip the pivot lever first to the 0 position and then back to the I position.

- 4 Close the housing cover of the wallbox and/or the domestic power distribution box.

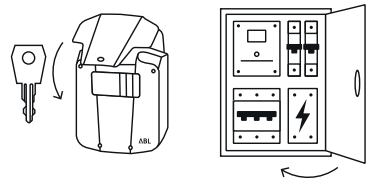

### ⚡ Danger

#### Dangerous electrical currents

Should the RCCB malfunction during testing, you must not continue to operate the wallbox under any circumstances!

- Contact a qualified specialist electrical contractor to have the error resolved.



## Taking the Wallbox eMH1 out of operation

In case of severe malfunctions or damage to the device, you must take the Wallbox eMH1 out of operation. To do so, proceed as follows:

### Wallboxes eMH1 with integrated RCCB only:

- 1 Open the housing cover of the wallbox using the key supplied and flip it up.

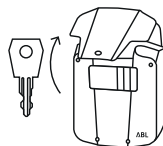

- 2 Flip the pivot lever of the internal RCCB to the 0 position.

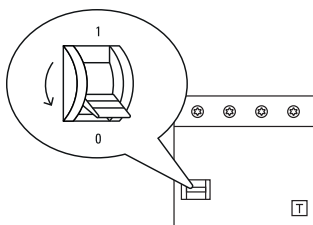

- 3 Close and lock the housing cover of the wallbox.

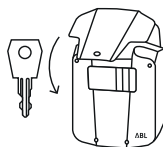

### All Wallboxes eMH1:

- 4 Open your domestic power distribution box and disconnect the power supply cable from the electricity grid.

- **Wallboxes without integrated RCCB:**  
In addition, flip the pivot lever of the RCCB to the 0 position.
- Close the domestic power distribution box.

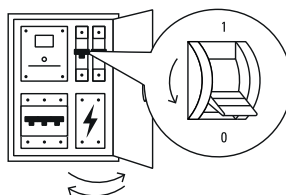

The Wallbox eMH1 is no longer connected to the electricity grid and can be removed by a qualified specialist electrical contractor if required.



### Danger

#### Dangerous electrical currents

Always measure the voltage between the phases and the neutral conductor of the power supply cable before you start dismantling the wallbox.

## Maintenance

Except for testing the integrated or upstream RCCB, your wallbox is basically maintenance-free. However, we still recommend the wallbox is regularly cleaned and the function of its charging interfaces checked:

- Use only a dry cloth for cleaning the wallbox. Do not use aggressive cleaning agents, waxes or solvents (such as cleaning fluid or paint thinner) as they may dull the wallbox displays.
- The wallbox must under no circumstances be cleaned with a pressure cleaner or similar device.
- Check the fixed charging cable or the charging socket of the wallbox regularly for signs of damage.

## Additional technical information

Additional technical information is required for the installation of your wallbox and to resolve errors during operation, and is provided together with the technical data of all model variants in the separate **installation manual** for qualified specialist electrical contractors.

In addition, the technical data for your wallbox are collated in product-specific data sheets. You can download these documents from the ABL website using the following link:



<https://www.ablmobility.de/de/service/downloads.php>

### ! NOTE

#### Displaying the additional information on a computer, tablet or smartphone

Additional technical information is made available in the Portable Document Format (PDF).

- To display PDF files, you need the free Adobe Acrobat Reader or comparable software.

You can find further information about our product range, as well as about separately available accessory components on our website at [www.ablmobility.de](https://www.ablmobility.de). Please visit:



<https://www.ablmobility.de>

## Uso previsto

La Wallbox eMH1 se utiliza para la carga eficiente de su vehículo eléctrico de acuerdo con la norma IEC 61851-1 Modo 3 y está disponible en versiones con diferentes capacidades de carga, ya sea con un cable de carga conectado permanentemente con un acoplador de carga de tipo 2 o con un enchufe de carga de tipo 2 integrado para conectar los cables de carga disponibles opcionalmente.

## Informaciones sobre la instalación y el funcionamiento

Se describe el funcionamiento básico de su Wallbox eMH1 en este documento.

Antes de la operación, su Wallbox eMH1 debe ser instalado y puesto en marcha por un electricista cualificado: La instalación se describe en las **instrucciones de instalación** separadas, que se proporcionan en formato digital (PDF) a través del sitio web de [www.ablmobility.de](http://www.ablmobility.de) (véase también “Información técnica adicional” en la página 34).

	Usuario	Electricista
Instrucciones de uso (este documento)	✓	✓
Información técnica adicional		
<ul style="list-style-type: none"> <li>▪ Fichas técnicas</li> <li>▪ Instrucciones de instalación</li> </ul>	<ul style="list-style-type: none"> <li>✓</li> <li>✗</li> </ul>	<ul style="list-style-type: none"> <li>✓</li> <li>✓</li> </ul>

## Indicaciones de seguridad



### Peligro

#### Riesgo de tensiones eléctricas

El incumplimiento o la inobservancia de las indicaciones de seguridad presentes en estas instrucciones pueden resultar en choques eléctricos, incendios, lesiones de gravedad o la muerte.

- Lea detenidamente todas las instrucciones de seguridad.
- Siga todas las instrucciones de seguridad en cualquier caso.

Tenga en cuenta las siguientes instrucciones:

- Lea atentamente estas instrucciones de uso.
- Tenga en cuenta todas las indicaciones y siga todas las instrucciones.
- Conserve estas instrucciones en un lugar seguro y al alcance de todos. El contenido y especialmente las instrucciones de seguridad deben estar visibles para todos los usuarios del producto.
- Utilice exclusivamente accesorios ofrecidos por ABL y previstos para el producto.
- No instale el producto en las inmediaciones de fuentes de agua corriente o de chorros de agua o en áreas propensas a inundaciones.
- El producto no debe instalarse en un entorno amenazado por explosiones (zona explosiva).
- La instalación eléctrica debe llevarse a cabo respetando las correspondientes normas y reglamentaciones locales por un técnico electricista cualificado cuya formación especializada y experiencia, así como los conocimientos de las normas pertinentes, le capacite para evaluar y realizar los trabajos descritos, así como para reconocer eventuales peligros.

## AVISO

### Declaración obligatoria

Tenga en cuenta que los operadores de redes de energía, los proveedores de energía o los reglamentos nacionales pueden exigir un requisito de información o aprobación para la instalación o el funcionamiento de una estación de carga.

- Asegúrese de que la tensión y la corriente nominales del producto correspondan con los requisitos de su red eléctrica local y de que no se supere la potencia nominal durante el uso.
- El producto sólo puede utilizarse después de haber sido aprobado por un técnico electricista cualificado.
- En caso de una instalación incorrecta o de fallos de funcionamiento que se puedan atribuir a una instalación incorrecta, en primer lugar póngase siempre en contacto con la empresa que realizó la instalación.
- No se debe pegar o cubrir el producto con otros objetos o materiales.
- No pueden colocarse líquidos o recipientes con líquidos encima de la caja.
- Tenga en cuenta que utilizar un emisor inalámbrico en las inmediaciones directas del producto (< 20 cm), puede provocar averías funcionales.
- Este producto no está destinado a ser usado por personas (incluso niños) con capacidades psíquicas o motrices reducidas, o con falta de experiencia y/o conocimientos, a menos que una persona responsable por su seguridad las supervise o las instruya acerca del uso del producto.
- Los niños deben ser supervisados para garantizar que no jueguen con el producto.
- ¡No efectúe en ningún caso modificaciones en su producto! El incumplimiento de esta norma representa un riesgo para la seguridad, viola las condiciones básicas de la garantía y puede anular esta de manera inmediata.
- Los fallos que puedan afectar la seguridad de las personas o del producto deben solucionarse únicamente por técnico electricista autorizado.
- Si se produce alguno de los siguientes fallos, póngase en contacto con su instalador:
  - La carcasa del producto ha sido dañada mecánicamente, la tapa de la carcasa ha sido retirada o no se puede cerrar.
  - El producto no funciona correctamente.
  - La toma de carga, el cable de carga fijo o el conector de carga presentan daños visibles o funcionales.

## Indicaciones de uso

- En todo momento se deben observar las normas locales correspondientes a los aparatos eléctricos del país en el que se utiliza el producto.
- Para desconectar el producto completamente de la alimentación eléctrica, los cables y los interruptores de corriente residual preconnectados en la instalación del edificio deben estar desconectados.
- Asegúrese de que el cable de carga no esté sometido a tensión en ningún momento.
- Asegúrese de que el producto en funcionamiento esté siempre cerrado y bloqueado.

- Preste atención a no atropellar, doblar o pellizcar el cable de carga. Manipule siempre los enchufes, acoplamientos y tomas de carga con cuidado especial.
- Bajo ninguna circunstancia efectúe modificaciones en la caja o en el circuito interior del producto: El incumplimiento de esta norma atenta de manera fundamental contra las condiciones de la garantía y anula la garantía de manera inmediata.
- Haga reparar el producto sólo por un electricista autorizado por ABL.

## Carga

Siga las siguientes indicaciones para cargar un vehículo eléctrico con la Wallbox eMH1:

**1** Estacione el vehículo eléctrico de manera que pueda llegar fácilmente a la conexión de carga del vehículo con el acoplamiento de carga del cable de carga.

**2** Compruebe los indicadores LED en la Wallbox:



- Cuando la Wallbox está lista para el funcionamiento, el LED verde parpadea cada 5 segundos mientras que el LED azul no se ilumina.

**3** Prepare el cable de carga de la Wallbox y la conexión de carga del vehículo.

**Wallbox con cable de carga**

Levante ligeramente el acoplamiento de carga y tire de él hacia abajo para sacarlo del soporte de acoplamiento. Abra el conector de carga del vehículo y enchufe allí el acoplamiento de carga.

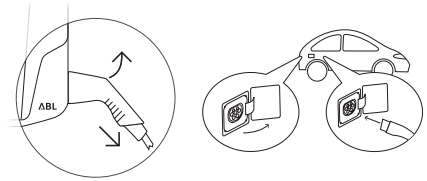

**Wallbox con toma de carga**

Abra el conector de carga del vehículo y enchufe allí el acoplamiento de carga. Después, abra la tapa de la toma de carga e inserte el enchufe de carga.

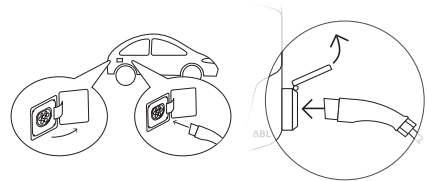

**4** Compruebe los indicadores LED en la Wallbox:



- Si la Wallbox está esperando que el vehículo eléctrico empiece a cargarse, el LED verde se encenderá mientras que el LED azul no se encenderá.

### ! AVISO

#### Inicio del proceso de carga

El vehículo determina cuándo comienza el proceso de carga:

- El vehículo tiene que solicitar el inicio del proceso de carga.

**5** Compruebe los indicadores LED en la Wallbox:

- Cuando el proceso de carga está activo, el LED azul se ilumina de forma permanente mientras que el LED verde no se ilumina.
- Cuando el proceso de carga se completa o se interrumpe, el LED azul parpadea cada 2 segundos mientras que el LED verde no está encendido.

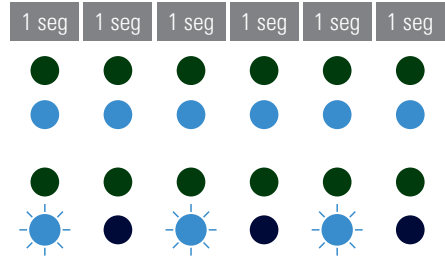
**! AVISO****Finalización del proceso de carga**

El vehículo determina cuándo termina el proceso de carga.

- El proceso de carga puede ser interrumpido por el vehículo.
- El proceso de carga se termina automáticamente por el vehículo cuando la carga se complete.

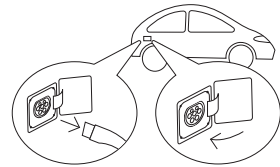
**6** Saque el acoplador de carga de la conexión de carga del vehículo eléctrico y ciérrelo.**7** Guarde el cable del cargador para el siguiente proceso de carga.

- **Wallbox con cable de carga**  
Cuelgue el acoplamiento de carga en el soporte de acoplamiento.
- **Wallbox con toma de carga**  
Desconecte el enchufe del cargador de la toma de carga y guarde el cable de carga: La tapa de carga se cierra automáticamente.

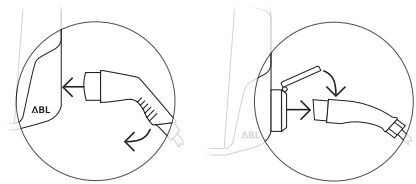
**Resolución de fallos**

Durante el funcionamiento de la Wallbox pueden producirse fallos.

**Descripción**

No se detecta el vehículo eléctrico.

**Causa y solución propuesta**

- El cable de carga no está correctamente conectado.
  - Desconecte el acoplador de carga de la conexión de carga del vehículo y conéctelo de nuevo.
  - **En una Wallbox con enchufe de carga:** Desconecte adicionalmente el acoplador de carga de la conexión de carga de la Wallbox y conéctelo de nuevo.
  - Compruebe la ausencia de daños en el cable de carga y cámbielo si es necesario.

## Descripción

Los LEDs en la Wallbox parpadean en rápida sucesión (varias veces por segundo).

### Causa y solución propuesta

- La Wallbox ha detectado un fallo que no permitan o restrinjan la operación de carga. El patrón de los LEDs se repite cíclicamente hasta que el fallo haya sido rectificada.
  - Desconecte y vuelva a conectar el suministro de corriente de la Wallbox.
  - Si el error continúa ocurriendo, póngase en contacto con un electricista cualificado para que el error sea rectificado.
  - Si la Wallbox necesita ser reemplazada, diríjase al distribuidor al que le compró la Wallbox.

## Descripción

Los dos LEDs de la Wallbox se iluminan de forma permanente.

### Causa y solución propuesta

- La Wallbox eMH1 está desactivada y el proceso de carga no se puede iniciar.
  - Póngase en contacto con un electricista cualificado para que se compruebe la Wallbox.
  - Si la Wallbox necesita ser reemplazada, diríjase al distribuidor al que le compró la Wallbox.



## AVISO

### Operación de la Wallbox en la placa de montaje con interruptor de llave (1W0001)

Cuando se utiliza la Wallbox eMH1 en la placa de montaje opcional 1W0001, los dos LEDs iluminados indican que el proceso de carga aún no se ha activado mediante el interruptor de llave (posición del interruptor 0).

- Mueva el interruptor de llave a la posición **1** para permitir el proceso de carga.
- No devuelva el interruptor de llave a la posición **0** hasta que la carga esté completa. De lo contrario, el proceso de carga se interrumpe inmediatamente.

## Descripción

Los LEDs de la Wallbox no funcionan.

### Causa y solución propuesta

- La Wallbox no está conectada a la red eléctrica.
  - Compruebe el interruptor de protección FI (interno o de la red de distribución del edificio) y enciéndalo de nuevo si es necesario.
  - Compruebe el interruptor automático preconectado en la red de distribución del edificio y, en caso necesario, vuelva a conectarlo.
  - Haga que un electricista cualificado revise y, si es necesario, repare la línea de suministro.
- La Wallbox está defectuosa.
  - Póngase en contacto con un electricista cualificado para que el error sea rectificado.
  - Si la Wallbox necesita ser reemplazada, diríjase al distribuidor al que le compró la Wallbox.

## Comprobación del interruptor de protección FI

Para garantizar un funcionamiento continuamente seguro de la Wallbox, el funcionamiento del interruptor de protección FI debe ser comprobado de acuerdo con las regulaciones locales (por ejemplo, Alemania: cada seis meses): Un interruptor de protección FI cuenta para ello con una tecla para accionar la función de prueba.

### ! AVISO

- La Wallbox eMH1 está disponible opcionalmente con o sin interruptor de protección FI integrado.
- Si su Wallbox eMH1 no tiene un interruptor de protección FI integrado, éste deberá conectarse en la instalación del edificio, a cargo del propietario, por el cliente.

Proceda de la siguiente manera para controlar el interruptor de protección FI:

- 1 Abra la tapa de la Wallbox con la llave triangular y pliéguela hacia arriba.
  - En una Wallbox sin interruptor de protección FI integrado: El interruptor de protección FI integrado tiene que conectarse aguas arriba en la distribución del edificio: Por lo tanto, abra la caja de fusibles del edificio.
- 2 Localice y presione la tecla con la letra T o con la descripción **Test**.
  - El interruptor de protección FI se accionará y colocará la palanca basculante del interruptor de protección en una posición central (se interrumpe la conexión a la red eléctrica).
- 3 Coloque la palanca basculante en la posición 0 y luego en la posición I otra vez.
- 4 Cierre el panel de la Wallbox y/o la caja de fusibles del edificio.

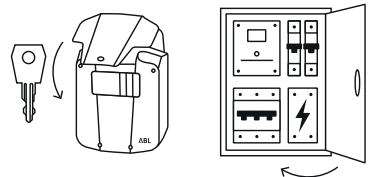
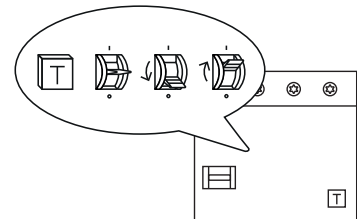
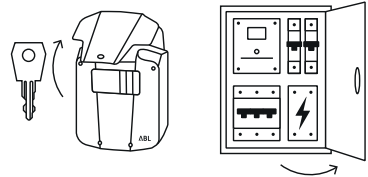

### Peligro

#### Riesgo de tensiones eléctricas

Si el interruptor de protección FI no dispara, no se deberá continuar utilizando la Wallbox.

- Póngase en contacto con un electricista cualificado para que el error sea rectificado.



## Desactivación permanente de la Wallbox eMH1

En caso de averías graves o daños en el dispositivo, debe poner fuera de servicio la Wallbox eMH1. Siga para ello las indicaciones siguientes:

**Solo en Wallboxes eMH1 con interruptor de protección FI integrado:**

**1** Abra la tapa de la Wallbox con la llave triangular y pliéguela hacia arriba.

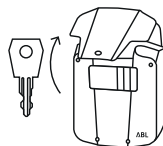

**2** Coloque la palanca basculante del interruptor de protección FI interno en la posición **0**.

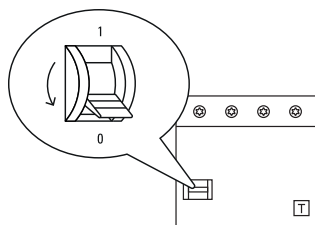

**3** Cierre y bloquee el panel de la Wallbox.

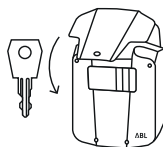

**En todas las Wallboxes eMH1:**

**4** Abra la caja de fusibles de la casa y desconecte la línea de suministro a través del disyuntor en miniatura.

- **En una Wallbox sin interruptor de protección FI integrado:** Coloque adicionalmente la palanca basculante del interruptor de protección FI interno en la posición **0**.
- Vuelva a cerrar la caja de fusibles del edificio.

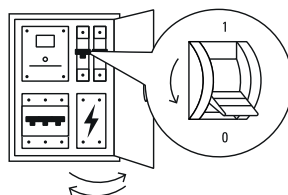

La Wallbox eMH1 ya no está conectada a la red eléctrica y puede ser desmontada por un electricista cualificado si es necesario.



### Peligro

#### Riesgo de tensiones eléctricas

En cualquier caso, mida el voltaje entre las fases y el conductor neutro de la línea de suministro antes de empezar a desmontar la Wallbox.

## Mantenimiento

Con la excepción de comprobar el interruptor de protección FI integrado o preconectado, su Wallbox sigue sin requerir inspecciones básicamente. Sin embargo, recomendamos limpiar la Wallbox a intervalos regulares y comprobar el funcionamiento de las interfaces de carga:

- Utilice exclusivamente un trapo seco para limpiar la Wallbox. No utilice productos de limpieza agresivos, ceras ni solventes (como gasolina de lavado o diluyente) ya que pueden enturbiar los indicadores de la Wallbox.
- Está terminantemente prohibido limpiar la Wallbox con aparatos de limpieza de alta presión o aparatos similares.
- Compruebe a intervalos regulares que el cable de carga de conexión fija o la toma de carga de la Wallbox no presenten daños o desperfectos eventuales.

## Información técnica adicional

Para la instalación de su Wallbox y la resolución de fallos de funcionamiento se requieren informaciones técnicas adicionales que junto con los datos técnicos de todos los modelos de la serie, se describen en las **instrucciones de instalación** separadas para electricistas cualificados.

Los datos técnicos de su Wallbox también se resumen además de manera compacta en fichas técnicas de productos específicos. Puede descargar estos documentos de la página web de ABL utilizando el siguiente enlace:



<https://www.ablmobility.de/de/service/downloads.php>

### AVISO

#### Visualización de información adicional en un ordenador, una tableta o un teléfono inteligente

La información técnica adicional se presenta en formato de documento portátil (PDF).

- Para verlos se necesita el programa gratuito Adobe Acrobat Reader o un software similar para ver archivos PDF.

Para más información sobre nuestra gama de productos y accesorios opcionales, consulte nuestra página web [www.ablmobility.de](http://www.ablmobility.de). Visite:



<https://www.ablmobility.de>

## Usage prévu

La Wallbox eMH1 permet une recharge efficace de votre véhicule électrique conformément à la norme IEC 61851-1 Mode 3 et est disponible en différentes versions selon la capacité de charge, soit avec un câble de charge fixe à connecteur de type 2, soit avec une prise de charge intégrée de type 2 pour le branchement d'un câble de charge disponible en option.

## Informations pour l'installation et le fonctionnement

Le fonctionnement de base de votre Wallbox eMH1 est décrit dans ce document.

Avant toute utilisation, votre Wallbox eMH1 doit être installée et mise en service par un électricien qualifié : l'installation est décrite dans le **manuel d'installation** qui est fourni séparément sous forme numérique (PDF) sur le site web [www.ablmobility.de](http://www.ablmobility.de) (voir aussi « Informations techniques complémentaires » en page 42).

	Utilisateur	Électricien
Mode d'emploi (le présent document)	✓	✓
Informations techniques complémentaires		
▪ Fiches techniques	✓	✓
▪ Instructions d'installation	✗	✓

## Consignes de sécurité



### Danger

#### Danger dû aux tensions électriques

La violation ou le non-respect des consignes de sécurité de ce mode d'emploi peuvent entraîner un choc électrique, un incendie, des blessures graves voire mortelles.

- Lisez attentivement toutes les consignes de sécurité.
- Suivez toujours toutes les consignes de sécurité !

Respectez les consignes suivantes :

- Lisez attentivement ce mode d'emploi.
- Respectez toutes les consignes et suivez toutes les instructions.
- Conservez ce mode d'emploi dans un endroit sûr et toujours accessible : tout utilisateur du produit doit pouvoir accéder au contenu et surtout aux consignes de sécurité.
- N'utilisez que des accessoires conçus par ABL pour le produit et fournis avec lui.
- N'installez pas ce produit à proximité immédiate d'eau courante, de projections d'eau, ou dans des zones inondables.
- Le produit ne doit pas être installé dans un environnement à risque explosif (Zone Ex).
- L'installation électrique doit être réalisée en tenant compte des lois et réglementations locales par un électricien qualifié capable d'évaluer et d'exécuter les étapes de travail décrites et de reconnaître les dangers éventuels de par sa formation professionnelle, son expérience et sa connaissance des normes applicables.

**NOTE**
**Obligation déclarative**

Veillez noter que les opérateurs de réseaux électriques, les fournisseurs d'énergie ou des réglementations nationales peuvent exiger un rapport ou une homologation pour l'installation ou l'exploitation d'une borne de recharge.

- Assurez-vous que la tension et l'intensité électriques nominales du produit correspondent aux caractéristiques de votre alimentation secteur locale et que la puissance nominale n'est pas dépassée durant le fonctionnement.
- Le produit ne peut être utilisé qu'après validation par un électricien qualifié.
- En cas de montage incorrect ou de dysfonctionnements qui peuvent être attribués à un montage incorrect, contactez toujours en premier l'entreprise qui a effectué l'installation.
- Le produit ne doit pas être encastré ou couvert par d'autres objets ou matériaux.
- Ne placez pas de liquides ou de récipients contenant du liquide sur le produit.
- Notez que l'activité d'un émetteur radio à proximité du produit (< 20 cm) peut entraîner des problèmes de fonctionnement.
- Ce produit n'est pas destiné à être utilisé par des personnes (y compris des enfants) ayant des capacités physiques, sensorielles ou mentales restreintes ou manquant d'expérience et/ou de connaissances, sauf si elles sont surveillées par une personne responsable de leur sécurité ou si elles ont reçu des instructions sur la manière d'utiliser l'appareil.
- Surveillez les enfants afin de vous assurer qu'ils ne jouent pas avec le produit.
- N'apportez jamais de modification au produit. Une telle violation entraîne un risque pour la sécurité, enfreint les clauses fondamentales de la garantie et peut annuler celle-ci avec effet immédiat.
- Les problèmes mettant en jeu la sécurité des personnes ou du produit lui-même ne doivent être traités que par un électricien qualifié.
- Si l'une des défaillances suivantes se produit, veuillez contacter votre installateur :
  - Le boîtier du produit a été endommagé mécaniquement, le couvercle du boîtier a été retiré ou ne peut pas être fermé.
  - Le produit ne fonctionne pas correctement.
  - La prise de recharge, le câble de recharge fixe ou son raccord de recharge sont endommagés au niveau fonctionnel ou visuel.

**Instructions d'utilisation**

- Les réglementations de sécurité locales pour l'exploitation des équipements électriques en vigueur dans le pays dans lequel vous utilisez le produit s'appliquent constamment.
- Afin de complètement déconnecter le produit du réseau électrique, les disjoncteurs miniatures et les disjoncteurs différentiels montés en amont dans l'installation électrique du bâtiment doivent être coupés.
- Assurez-vous que le câble de recharge n'est pas sous tension.
- Veillez à ce que le produit demeure fermé et verrouillé pendant l'utilisation.

- Faites attention à ne pas écraser, plier ou pincer le câble de charge. Manipulez toujours les connecteurs, rallonges et prises de charge avec un soin particulier.
- N'apportez jamais de modifications au boîtier ou aux circuits internes du produit : cela constituerait une violation fondamentale des dispositions de garantie et invaliderait la garantie avec effet immédiat.
- Ne faites réparer le produit que par un électricien agréé par ABL.

## Recharge

Procédez comme suit pour charger un véhicule électrique avec la Wallbox eMH1 :

**1** Garez le véhicule électrique de manière à pouvoir atteindre facilement la prise de charge du véhicule avec le connecteur du câble de charge :

**2** Vérifiez les LED de la Wallbox :

- Si la Wallbox est prête à fonctionner, la LED verte clignote toutes les 5 secondes, alors que la LED bleue reste éteinte.

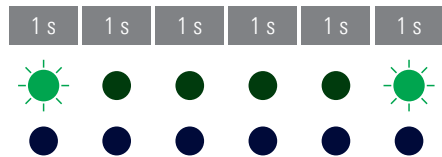

**3** Préparez le câble de charge de la Wallbox et la prise de charge du véhicule.

• **Wallbox avec câble de charge**

Soulevez légèrement le connecteur de charge et tirez-le vers le bas pour le sortir de son logement. Ouvrez la prise de charge du véhicule et insérez-y le connecteur de charge.

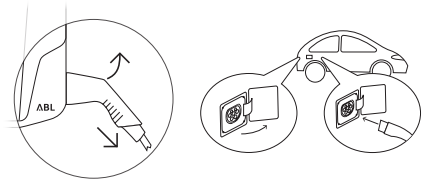

• **Wallbox avec prise de charge**

Ouvrez la prise de charge du véhicule et insérez-y le connecteur de charge. Ouvrez ensuite le volet de la prise de charge de la Wallbox et insérez le connecteur de charge à cet endroit.

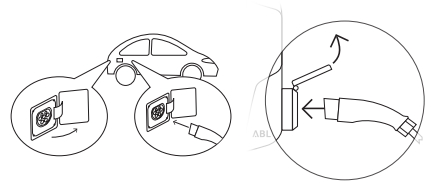

**4** Vérifiez les LED de la Wallbox :

- Quand la Wallbox attend que le véhicule électrique commence à se recharger, la LED verte s'allume alors que la LED bleue reste éteinte.

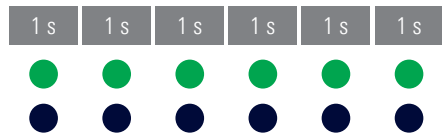

### ! NOTE

#### Lancement du processus de charge

C'est le véhicule qui détermine le début du processus de charge :

- Le véhicule doit demander le début du processus de charge.

**5** Vérifiez les LED de la Wallbox :

- Quand le processus de charge est actif, la LED bleue est constamment allumée alors que la LED verte reste éteinte.
- Lorsque le processus de chargement est terminé ou interrompu, la LED bleue clignote toutes les 2 secondes alors que la LED verte reste éteinte.

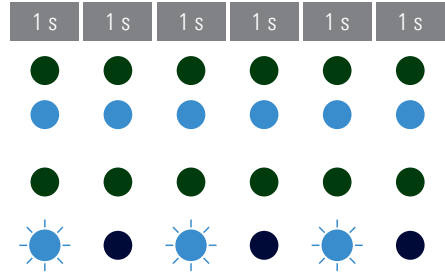
**NOTE****Fin du processus de charge**

C'est le véhicule qui détermine la fin du processus de charge.

- Le processus de charge peut être mis en pause par le véhicule.
- Le processus de charge est automatiquement interrompu par le véhicule une fois la charge terminée.

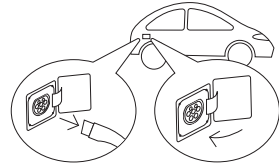
**6** Retirez le connecteur de charge de la prise de charge du véhicule électrique et fermez celle-ci.**7** Rangez le câble pour la prochaine charge.

- **Wallbox avec câble de charge**  
Raccrochez le connecteur de charge dans son logement.
- **Wallbox avec prise de charge**  
Débranchez le connecteur de la prise de charge et rangez le câble de charge : le clapet de la prise de charge se referme automatiquement.

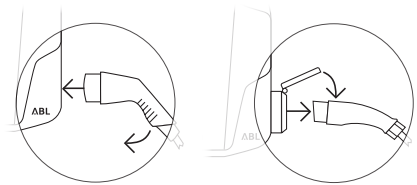
**Dépannage**

Des dysfonctionnements peuvent survenir pendant le fonctionnement de la Wallbox.

**Description**

Le véhicule électrique n'est pas détecté.

**Cause et solution suggérée**

- Le câble de charge n'est pas correctement branché.
  - retirez le connecteur de charge de la prise de charge du véhicule électrique et rebranchez-le.
  - **Dans le cas d'une Wallbox avec prise de charge** : retirez également le connecteur de la prise de charge de la Wallbox et rebranchez-le.
  - Vérifiez que le câble de charge n'est pas endommagé et remplacez-le si nécessaire.

## Description

Les LED de la Wallbox clignotent rapidement (plusieurs fois par seconde).

### Cause et solution suggérée

- La Wallbox a détecté un défaut qui ne permet pas ou limite la charge. Le motif de clignotement des LED se répète de manière cyclique jusqu'à ce que le défaut soit éliminé.
  - Coupez l'alimentation électrique de la Wallbox et rétablissez-la.
  - Si l'erreur persiste, contactez un électricien qualifié pour la faire corriger.
  - Si la Wallbox doit être remplacée, veuillez contacter le revendeur chez qui vous l'avez achetée.

## Description

Les deux LED de la Wallbox restent allumées fixement.

### Cause et solution suggérée

- La Wallbox eMH1 est désactivée et le processus de charge ne peut pas être lancé.
  - Contactez un électricien qualifié pour faire vérifier la Wallbox.
  - Si la Wallbox doit être remplacée, veuillez contacter le revendeur chez qui vous l'avez achetée.



## NOTE

### Fonctionnement de la Wallbox sur la plaque de montage avec interrupteur à clé (1W0001)

Lorsque la Wallbox eMH1 est utilisée sur la plaque de montage 1W0001 disponible en option, le fait que les deux LED soient allumées indique que le processus de charge n'a pas encore été autorisé par l'interrupteur à clé (position 0).

- Faites passer l'interrupteur à clé en position 1 pour permettre la charge.
- Ne ramenez pas l'interrupteur à clé en position 0 tant que la charge n'est pas terminée. Sinon, le processus de charge sera immédiatement interrompu.

## Description

Les LED de la Wallbox ne s'allument pas.

### Cause et solution suggérée

- La Wallbox n'est pas raccordée au secteur.
  - Vérifiez le disjoncteur différentiel (interne ou en amont dans l'installation du bâtiment) et réenclenchez-le si nécessaire.
  - Vérifiez le disjoncteur en amont dans l'installation du bâtiment et ré-enclenchez-le si nécessaire.
  - Faites vérifier et, si nécessaire, réparer la ligne d'alimentation par un électricien qualifié.
- La Wallbox est défectueuse.
  - Contactez un électricien qualifié pour un dépannage.
  - Si la Wallbox doit être remplacée, veuillez contacter le revendeur chez qui vous l'avez achetée.

## Test du disjoncteur différentiel

Pour assurer un emploi durable et en toute sécurité de la Wallbox, le bon fonctionnement du disjoncteur différentiel intégré doit être vérifié conformément aux réglementations locales en vigueur (par exemple tous les six mois en Allemagne) : un disjoncteur différentiel dispose d'un bouton avec lequel vous déclenchez la fonction de test.

### ! NOTE

- La Wallbox eMH1 est disponible en option avec ou sans disjoncteur différentiel intégré.
- Si votre Wallbox eMH1 ne dispose pas d'un disjoncteur différentiel intégré, il faut en insérer un en amont dans l'installation électrique du bâtiment.

Procédez comme suit pour tester le disjoncteur différentiel :

**1** Ouvrez le volet de la Wallbox avec la clé et basculez-le vers le haut.

- Dans le cas d'une Wallbox sans disjoncteur différentiel intégré : le disjoncteur différentiel doit être branché en amont dans l'installation électrique du bâtiment : ouvrez donc l'armoire électrique du bâtiment.

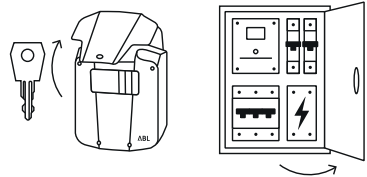

**2** Repérez et pressez le bouton marqué d'un T ou portant le mot Test.

- Le disjoncteur différentiel doit maintenant se déclencher et le levier du disjoncteur passer en position médiane (la connexion au réseau électrique est interrompue).

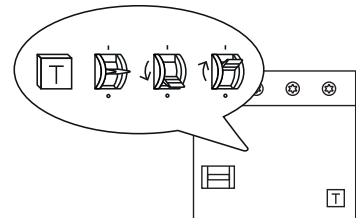

**3** Amenez le levier en position 0, puis ramenez-le en position I.

**4** Refermez la Wallbox et/ou l'armoire électrique du bâtiment.

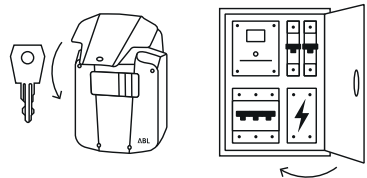

### ⚡ Danger

#### Danger dû aux tensions électriques

Si le disjoncteur différentiel ne se déclenche pas lors du test, vous ne devez en aucun cas continuer à faire fonctionner la Wallbox !

- Contactez un électricien qualifié pour un dépannage.



## Mise hors service de la Wallbox eMH1

En cas de dysfonctionnement grave ou de dommages de l'appareil, vous devez mettre la Wallbox eMH1 hors service. Pour cela, procédez comme suit :

**Uniquement pour les Wallbox eMH1 à disjoncteur différentiel intégré :**

**1** Ouvrez le volet de la Wallbox avec la clé et basculez-le vers le haut.

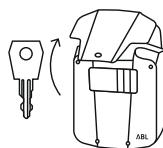

**2** Ramenez le levier du disjoncteur différentiel interne en position 0.

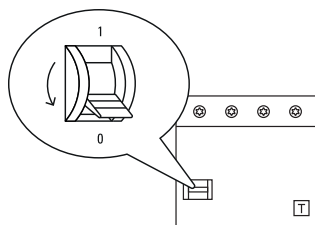

**3** Fermez et verrouillez le volet de la Wallbox.

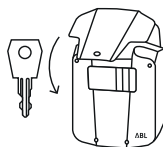

**Pour toutes les Wallbox eMH1 :**

**4** Ouvrez l'armoire électrique du bâtiment et débranchez la ligne d'alimentation au moyen du disjoncteur.

- Dans le cas d'une Wallbox sans disjoncteur différentiel intégré : Ramenez également le levier du disjoncteur différentiel en position 0.
- Refermez l'armoire électrique du bâtiment.

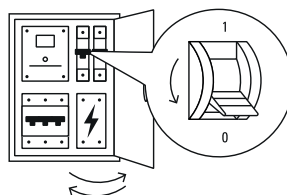

La Wallbox eMH1 n'est plus connectée au réseau et peut être démontée si nécessaire par un électricien qualifié.



**Danger**

**Danger dû aux tensions électriques**

Dans tous les cas, mesurez la tension entre les phases et le neutre de la ligne d'alimentation avant de commencer à démonter la Wallbox.

## Maintenance

À l'exception du test du disjoncteur différentiel intégré ou monté en amont, votre Wallbox ne nécessite pratiquement aucun entretien. Néanmoins, nous recommandons de nettoyer la Wallbox et de vérifier le fonctionnement des interfaces de charge à intervalles réguliers :

- Pour nettoyer la Wallbox, employez uniquement un chiffon sec. N'utilisez pas de produits nettoyants abrasifs, de cires ou de solvants (tels que de l'essence minérale ou du diluant pour peinture), car ils peuvent dégrader les inscriptions sur la Wallbox.
- La Wallbox ne doit en aucun cas être nettoyée au moyen d'un nettoyeur haute pression ou de dispositifs similaires.
- Vérifiez à intervalles réguliers la présence d'éventuels dommages ou dégradations du câble de charge fixe ou de la prise de charge de la Wallbox.

## Informations techniques complémentaires

Des informations techniques supplémentaires sont nécessaires pour l'installation de votre Wallbox et son dépannage pendant le fonctionnement. Ces informations, ainsi que les données techniques de tous les modèles de la gamme, se trouvent dans les **instructions d'installation** séparées destinées aux électriciens qualifiés.

Les données techniques de votre Wallbox sont également résumées de manière compacte dans des fiches techniques propres à chaque produit. Vous pouvez télécharger ces documents à partir du site web d'ABL au moyen du lien ci-dessous :



<https://www.ablmobility.de/de/service/downloads.php>

### ! NOTE

#### Affichage d'informations complémentaires sur un ordinateur, une tablette ou un smartphone

Les informations techniques complémentaires sont fournies au format PDF (Portable Document Format).

- Pour visualiser les fichiers PDF, vous avez besoin du logiciel gratuit Adobe Acrobat Reader ou d'un logiciel comparable.

Vous trouverez de plus amples informations sur notre gamme de produits et sur les accessoires disponibles en option sur notre site web [www.ablmobility.de](http://www.ablmobility.de). Rendez-nous visite :



<https://www.ablmobility.de>

## Utilizzo conforme

La Wallbox eMH1 serve per la ricarica efficiente del vostro veicolo elettrico ai sensi di IEC 61851-1 Mode 3, ed è disponibile in versioni con potenza di ricarica differente, dotate a scelta di un cavo di ricarica a collegamento fisso con connettore di ricarica di tipo 2 oppure di una presa di ricarica integrata di tipo 2 per il collegamento di cavi di ricarica disponibili come optional.

## Informazioni sull'installazione e sull'impiego

I comandi fondamentali della vostra Wallbox eMH1 sono descritti in questo documento.

Prima dell'impiego, la vostra Wallbox eMH1 deve essere installata e messa in funzione da un elettricista qualificato e specializzato: L'installazione è descritta nelle **istruzioni per l'installazione** disponibili separatamente e messe a disposizione in formato digitale (PDF) tramite il sito web [www.ablmobility.de](http://www.ablmobility.de) (si vedano anche "Informazioni tecniche aggiuntive" a pagina 50).

	Utente	Elettricista specializzato
Istruzioni per l'uso (questo documento)	✓	✓
Informazioni tecniche aggiuntive		
▪ Schede dati	✓	✓
▪ Istruzioni per l'installazione	✗	✓

## Avvertenze di sicurezza



### Pericolo

#### Pericolo dovuto a tensioni elettriche

La non ottemperanza o la mancata osservanza delle avvertenze di sicurezza riportate nelle presenti istruzioni possono causare scosse elettriche, incendi, gravi lesioni e/o morte.

- Leggere attentamente tutte le avvertenze di sicurezza.
- Osservare in ogni caso tutte le avvertenze di sicurezza!

Osservare le seguenti avvertenze:

- Leggere attentamente le presenti istruzioni per l'uso.
- Osservare le indicazioni e seguire tutte le istruzioni.
- Conservare queste istruzioni in un luogo sicuro e sempre raggiungibile: I contenuti e in particolare le avvertenze di sicurezza devono essere visionabili per ciascun utente del prodotto.
- Utilizzare esclusivamente accessori previsti e forniti da ABL per il prodotto.
- Non installare il prodotto nelle immediate vicinanze di acqua corrente o di un getto d'acqua, né in zone soggette al rischio di inondazione.
- Il prodotto non può essere installato in un ambiente soggetto a rischio di esplosione.
- L'installazione elettrica deve essere condotta, nel rispetto delle disposizioni e delle norme locali, da parte di un elettricista specializzato qualificato il quale, in considerazione della propria formazione professionale specifica e della propria esperienza e conoscenza delle norme in vigore, sia in grado di valutare e svolgere le relative fasi di lavoro descritte nonché di riconoscere eventuali pericoli.

**NOTA**
**Obbligo di segnalazione**

Si osservi che il gestore della rete elettrica, il fornitore di energia oppure le disposizioni nazionali potrebbero prevedere un obbligo di segnalazione oppure di autorizzazione per l'installazione o l'utilizzo di una stazione di ricarica.

- Assicurarsi che la tensione e la corrente nominali dell'apparecchiatura siano conformi ai requisiti della propria rete elettrica locale e che durante l'impiego non venga superata la potenza nominale.
- Il prodotto può essere messo in funzione solo dopo l'avvenuto collaudo da parte di un elettricista specializzato qualificato.
- In caso di montaggio errato oppure di funzioni di guasto che siano riconducibili ad un montaggio errato, rivolgersi sempre dapprima all'azienda che ha condotto l'installazione.
- Non è consentito incollare alcunché sul prodotto, né esso deve essere coperto con altri oggetti o materiali.
- Non è consentito appoggiare sul prodotto liquidi o recipienti contenenti liquidi.
- Si osservi che l'utilizzo di una trasmittente radio nelle immediate vicinanze del prodotto (< 20 cm) può comportare disturbi funzionali.
- Questo prodotto non è destinato ad essere utilizzato da persone (compresi i bambini) con capacità fisiche, sensoriali o psichiche limitate, o con lacune di esperienza e/o di conoscenza, a meno che esse non siano sorvegliate da una persona responsabile della loro sicurezza o ricevano da essa delle indicazioni su come utilizzare il prodotto.
- I bambini devono essere sorvegliati in modo che non giochino con il prodotto.
- Non apportare in nessun caso modifiche al prodotto. La mancata osservanza di questa norma rappresenta un rischio per la sicurezza, viola fundamentalmente la garanzia e può farla decadere con effetto immediato.
- Le disfunzioni che compromettono la sicurezza di persone o del prodotto stesso possono essere risolte solo da un elettricista specializzato qualificato.
- Qualora dovesse manifestarsi uno dei seguenti malfunzionamenti, rivolgersi al proprio installatore:
  - La struttura esterna del prodotto ha subito danni meccanici, la struttura esterna del prodotto è stata tolta oppure non è possibile aprirla.
  - Il prodotto non funziona regolarmente.
  - La presa di ricarica, il cavo di ricarica collegato in modo permanente o il connettore di ricarica non funziona più correttamente o presenta danni visibili.

**Istruzioni sull'utilizzo**

- Sono sempre valide le disposizioni di sicurezza in vigore a livello locale per l'impiego di apparecchiature elettriche per la nazione in cui si impiega il prodotto.
- Per staccare completamente il prodotto dalla rete elettrica, è necessario disattivare gli interruttori meccanici di sicurezza e gli interruttori differenziali a monte nell'installazione domestica.
- Accertarsi che il cavo di ricarica non sia mai sotto tensione.
- Assicurarsi che il prodotto durante l'utilizzo sia sempre chiuso e bloccato a chiave.

- Assicurarsi di non passare con il veicolo sopra al cavo di ricarica, e che esso non venga piegato o rimanga incastrato. Maneggiare sempre con particolare cautela le spine, i connettori e le prese di ricarica.
- Non apportare in nessun caso modifiche alla struttura esterna o ai cablaggi interni del prodotto: Trasgredire a questa norma rappresenta fondamentalmente un'infrazione delle condizioni di garanzia e fa decadere la garanzia con effetto immediato.
- Fare riparare il prodotto esclusivamente da un elettricista specializzato e autorizzato da ABL.

## Procedura di ricarica

Procedere come segue per ricaricare un veicolo elettrico con la Wallbox eMH1:

**1** Parcheggiare il veicolo elettrico in modo da riuscire a raggiungere comodamente la presa di ricarica sul veicolo con il connettore del cavo di ricarica.

**2** Verificare le spie LED della Wallbox:

- Quando la Wallbox è pronta all'uso, il LED verde lampeggia ogni 5 secondi, mentre il LED blu non si illumina.

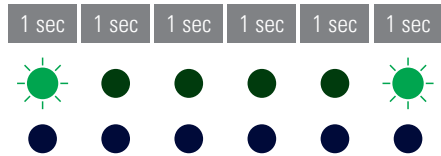

**3** Preparare il cavo di ricarica della Wallbox e il collegamento di ricarica sul veicolo.

• **Wallbox con cavo di ricarica**

Sollevare leggermente il connettore di ricarica e tirarlo verso il basso dal relativo alloggiamento. Aprire il collegamento di ricarica sul veicolo e inserirvi il connettore di ricarica.

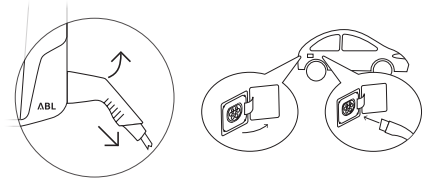

• **Wallbox con presa di ricarica**

Aprire il collegamento di ricarica sul veicolo e inserirvi il connettore di ricarica. Infine, aprire lo sportello della presa di ricarica sulla Wallbox e inserirvi la spina di ricarica.

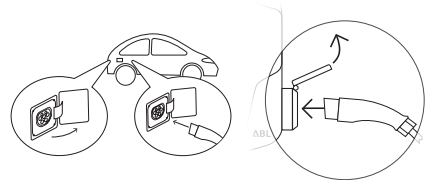

**4** Verificare le spie LED della Wallbox:

- Se la Wallbox attende dal veicolo elettrico l'avvio della procedura di ricarica, il LED verde si illumina mentre il LED blu non si illumina.



### ! NOTA













#### Avvio della procedura di ricarica

Il veicolo determina quando inizia la procedura di ricarica:

- il veicolo deve richiedere l'avvio della procedura di ricarica

**5** Verificare le spie LED della Wallbox:

- Quando la procedura di ricarica è attiva, il LED blu rimane acceso mentre il LED verde non si illumina.
- Quando la procedura di ricarica è terminata oppure è stata interrotta, il LED blu lampeggia ogni 2 secondi mentre il LED verde non si illumina.

1 sec	1 sec	1 sec	1 sec	1 sec	1 sec
					
					

**! NOTA****Termine della procedura di ricarica**

Il veicolo determina quando termina la procedura di ricarica.

- La procedura di ricarica può essere messa in pausa dal veicolo.
- La procedura di ricarica viene terminata automaticamente dal veicolo dopo la fine della ricarica.

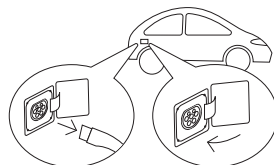
**6** Staccare il connettore di ricarica dal punto di collegamento del veicolo elettrico e chiudere il punto di collegamento.**7** Riporre il cavo di ricarica per la prossima procedura di ricarica.

- **Wallbox con cavo di ricarica**  
Aggianciare il connettore di ricarica nel relativo alloggiamento.
- **Wallbox con presa di ricarica**  
Staccare la spina dalla presa di ricarica e riporre il cavo di ricarica: Lo sportello di ricarica si richiederà automaticamente.

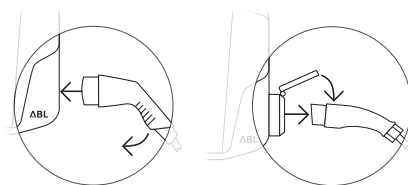
**Risoluzione degli errori**

Durante l'impiego della Wallbox si possono verificare delle disfunzioni.

**Descrizione**

Il veicolo elettrico non viene riconosciuto

**Causa e soluzione proposta**

- Il cavo di ricarica non è inserito correttamente.
  - Staccare il raccordo di ricarica dal collegamento del veicolo e inserirlo nuovamente.
  - **In caso di Wallbox con presa di ricarica:** Staccare inoltre la spina dalla presa di ricarica della Wallbox e reinserirla.
  - Verificare se il cavo di ricarica presenta dei danni ed eventualmente sostituirlo.

## Descrizione

I LED sulla Wallbox lampeggiano in successione rapida (più volte al secondo).

### Causa e soluzione proposta

- La Wallbox ha accertato una disfunzione la quale non permette alcuna attività di ricarica oppure la limita. Il modello di lampeggio dei LED si ripete in modo ciclico fino a quando la disfunzione sarà stata eliminata.
  - Spegnere l'alimentazione di corrente della Wallbox e quindi riaccenderla.
  - Se l'errore dovesse persistere, contattare un elettricista specializzato e qualificato per fare risolvere l'errore.
  - Se dovesse essere necessario sostituire la Wallbox, rivolgersi al rivenditore presso il quale è stata acquistata la vostra Wallbox.

## Descrizione

Entrambi i LED sulla Wallbox rimangono sempre illuminati.

### Causa e soluzione proposta

- La Wallbox eMH1 è disattivata e la procedura di ricarica non può essere avviata.
  - Rivolgersi ad un elettricista specializzato qualificato per fare controllare la Wallbox.
  - Se dovesse essere necessario sostituire la Wallbox, rivolgersi al rivenditore presso il quale è stata acquistata la vostra Wallbox.



## NOTA

### Impiego della Wallbox sulla piastra di montaggio con interruttore a chiave (1W0001)

Durante l'impiego della Wallbox eMH1 sulla piastra di montaggio 1W0001 disponibile come optional, i due LED illuminati indicano che fino a quel momento la procedura di ricarica non è stata sbloccata tramite l'interruttore a chiave (interruttore in posizione 0).

- Spostare l'interruttore a chiave in posizione 1 per sbloccare la procedura di ricarica.
- Riportare l'interruttore a chiave in posizione 0 solo dopo il termine della procedura di ricarica. In caso contrario, la procedura di ricarica sarà subito interrotta.

## Descrizione

I LED della Wallbox non funzionano.

### Causa e soluzione proposta

- La Wallbox non è collegata alla rete elettrica.
  - Verificare l'interruttore differenziale (interno oppure a monte nell'installazione domestica) ed eventualmente riaccenderlo.
  - Verificare l'interruttore automatico a monte nell'installazione domestica ed eventualmente riaccenderlo.
  - Fare verificare ed eventualmente riparare la linea di alimentazione da un elettricista qualificato.
- La Wallbox è difettosa.
  - Rivolgersi ad un elettricista qualificato per fare risolvere l'errore.
  - Se dovesse essere necessario sostituire la Wallbox, rivolgersi al rivenditore presso il quale è stata acquistata la vostra Wallbox.

## Verifica dell'interruttore differenziale FI

Per garantire un impiego sempre sicuro della Wallbox, è necessario verificare la funzionalità dell'interruttore differenziale FI ai sensi delle disposizioni locali vigenti (ad es. in Germania ogni sei mesi): Ogni interruttore differenziale FI dispone di un tasto con il quale si attiva la funzione di test.

### ! NOTA

- La Wallbox eMH1 è disponibile a scelta con oppure senza interruttore differenziale FI integrato.
- Se la vostra Wallbox eMH1 non dovesse disporre di un interruttore differenziale FI integrato, esso deve essere posizionato a monte nell'installazione domestica.

Procedere come segue per verificare l'interruttore differenziale FI:

- 1 Aprire lo sportello della Wallbox con la chiave e aprire lo sportello verso l'alto.
  - In caso di una Wallbox senza interruttore differenziale FI integrato: L'interruttore differenziale FI deve essere posizionato a monte nel ripartitore domestico: Aprire quindi il quadro domestico degli interruttori.

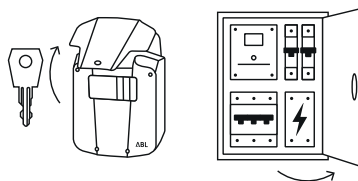

- 2 Localizzare il tasto con l'incisione T oppure con la scritta **Test**.
  - L'interruttore differenziale FI deve ora scattare e portare la leva dell'interruttore in una posizione intermedia (il collegamento alla rete elettrica è interrotto).

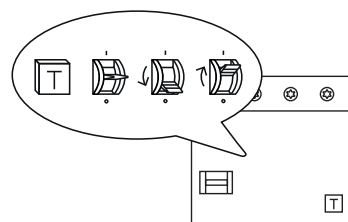

- 3 Spostare ora la leva in posizione 0 e quindi nuovamente in posizione I.

- 4 Chiudere lo sportello della Wallbox e/o il quadro domestico con gli interruttori.

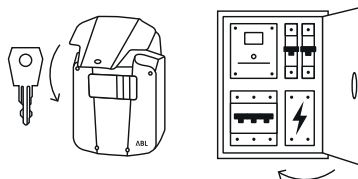

### ⚡ Pericolo

#### Pericolo dovuto a tensioni elettriche

Se durante il test l'interruttore differenziale FI non dovesse scattare, è assolutamente vietato continuare ad utilizzare la Wallbox!

- Rivolgersi ad un elettricista qualificato per fare riparare l'errore.



## Disattivare la Wallbox eMH1

In caso di gravi disfunzioni oppure di danni all'apparecchiatura è necessario disattivare la Wallbox eMH1. Per fare ciò, procedere come segue:

**Solo in caso di Wallbox eMH1 con interruttore differenziale FI integrato:**

- 1 Aprire lo sportello della Wallbox con la chiave e aprire lo sportello verso l'alto.
- 2 Spostare la leva dell'interruttore differenziale FI interno in posizione 0.

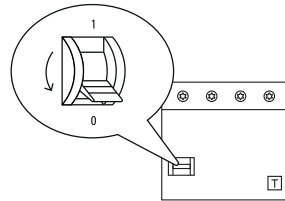
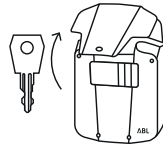

- 3 Richiudere e serrare a chiave lo sportello della Wallbox.

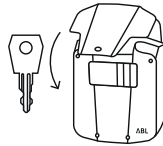

**In tutte le Wallbox eMH1:**

- 4 Aprire il quadro domestico con gli interruttori e togliere la corrente dalla linea di alimentazione tramite l'interruttore meccanico di sicurezza.
  - In caso di una Wallbox senza interruttore differenziale FI integrato: Spostare inoltre la leva dell'interruttore differenziale FI in posizione 0.
  - Richiudere il quadro domestico degli interruttori.

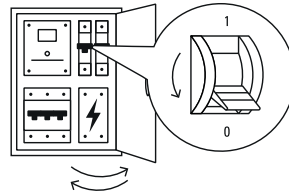

La Wallbox eMH1 non è più collegata alla rete elettrica e in caso di necessità può essere smontata da un elettricista specializzato e qualificato.



### Pericolo

#### Pericolo dovuto a tensioni elettriche

Misurare in ogni caso la tensione tra le fasi e il conduttore neutro prima di iniziare lo smontaggio della Wallbox.

## Manutenzione

Ad eccezione della verifica dell'interruttore differenziale FI integrato oppure installato a monte, la vostra Wallbox non è fondamentalmente soggetta a manutenzione. Ciononostante consigliamo di pulire ad intervalli regolari la Wallbox e di verificare la funzionalità delle interfacce di ricarica:

- Per la pulizia della Wallbox utilizzare esclusivamente un panno asciutto. Non utilizzare prodotti detergenti aggressivi, cere o solventi (come benzina per pulizia o diluente per vernici) poiché tali prodotti possono rendere opache le spie della Wallbox.
- La Wallbox non può essere pulita in nessun caso con una pulitrice ad alta pressione o con strumenti simili.
- Controllare ad intervalli regolari che il cavo di ricarica a collegamento fisso oppure la presa di ricarica della Wallbox non presentino zone consumate o danni.

## Informazioni tecniche aggiuntive

Per l'installazione della vostra Wallbox e la risoluzione degli errori durante l'impiego sono necessarie informazioni tecniche aggiuntive, descritte assieme ai dati tecnici per tutti i modelli della serie nelle **istruzioni per l'installazione** separate per elettricisti specializzati qualificati.

I dati tecnici della vostra Wallbox sono inoltre riassunti in modo compatto nelle schede tecniche specifiche di prodotto. Tramite il seguente link è possibile scaricare questi documenti dal sito web di ABL:



<https://www.ablmobility.de/de/service/downloads.php>



### NOTA

#### Visualizzazione di informazioni aggiuntive su un computer, tablet oppure smartphone

Le informazioni tecniche aggiuntive sono messe a disposizione nel Portable Document Format (PDF).

- Per la visualizzazione si necessita di Adobe Acrobat Reader, disponibile gratuitamente, oppure di un software analogo per la visualizzazione di file PDF.

Le ulteriori informazioni sulla nostra gamma di prodotti nonché sui componenti accessori disponibili in qualità di optional sono disponibili sul nostro sito web [www.ablmobility.de](http://www.ablmobility.de). Visitate il sito:



<https://www.ablmobility.de>

## Beoogd gebruik

De Wallbox eMH1 dient voor het efficiënt laden van uw elektrisch voertuig volgens IEC 61851-1 Mode 3 en is in versies met verschillende laadvermogens verkrijgbaar. Deze hebben naar keuze een vast verbonden laadkabel met type-2-laadkoppeling of een geïntegreerde type-2-laadstopcontact voor het aansluiten van een optioneel verkrijgbare laadkabel.

## Informatie over de installatie en het gebruik

De basisprincipes voor de bediening van uw Wallbox eMH1 zijn in dit document beschreven.

Voor het gebruik moet uw Wallbox eMH1 door een gekwalificeerde elektricien geïnstalleerd en in gebruik genomen worden. De installatie is in de separate **installatiehandleiding** beschreven. Deze is in digitale vorm (PDF) via de website [www.ablmobility.de](http://www.ablmobility.de) beschikbaar (zie ook "Aanvullende technische informatie" op pagina 58).

	Gebbruiker	Elektricien
Gebruiksaanwijzing (dit document)	✓	✓
Aanvullende technische informatie		
▪ Datasheets	✓	✓
▪ Installatiehandleiding	✗	✓

## Veiligheidsinstructies



### Gevaar

#### Gevaar door elektrische spanningen

Een overtreding of het niet naleven van de waarschuwingen en instructies in deze handleiding kunnen leiden tot elektrische schokken, brand, ernstig letsel en/of de dood.

- Lees alle veiligheidsinstructies aandachtig door.
- Volg alle veiligheidsinstructies altijd op!

Let op de volgende aanwijzingen:

- Lees deze handleiding zorgvuldig door.
- Neem alle aanwijzingen in acht en volg alle instructies op.
- Bewaar deze handleiding op een veilige plaats die altijd toegankelijk is: De inhoud en vooral de veiligheidsinstructies moeten voor elke gebruiker van het product beschikbaar zijn.
- Gebruik alleen toebehoren die voor het product bestemd zijn en door ABL worden aangeboden.
- Installeer het product niet in de directe nabijheid van stromend water of waterstralen of in overstromingsgevoelige gebieden.
- Het product mag niet in een explosiegevaarlijke omgeving (EX-terrein) worden geïnstalleerd.
- De elektrische installatie mag, met inachtneming van de plaatselijke regels en voorschriften, alleen door een gekwalificeerde elektricien worden uitgevoerd die als gevolg van zijn gespecialiseerde opleiding, kennis en ervaring zoals kennis van de relevante normen de beschreven werkstappen kan evalueren, uitvoeren en mogelijke gevaren kan herkennen.



## AANWIJZING

### Meldingsplicht

Houd er rekening mee dat door de elektriciteitsnetbeheerder, het energiebedrijf of nationale voorschriften een meld- of vergunningsplicht voor de installatie en het gebruik van een laadstation kan zijn voorgeschreven.

- Zorg ervoor dat de nominale spanning en nominale stroom van het product aan de voorwaarden van uw lokale stroomnet voldoet en het nominaal vermogen tijdens het gebruik niet wordt overschreden.
- Het product mag pas worden gebruikt nadat het is goedgekeurd door een gekwalificeerde elektricien.
- In het geval van een onjuiste installatie of storingen die te herleiden zijn tot een onjuiste installatie, dient u altijd eerst contact op te nemen met het bedrijf dat de installatie heeft uitgevoerd.
- Het product mag niet worden beplakt of bedekt met andere voorwerpen of materialen.
- Er mogen geen vloeistoffen of reservoirs met vloeistoffen op het product worden geplaatst.
- Houdt u er rekening mee dat het gebruik van een draadloze zender in de nabijheid van het product (< 20 cm) functiestoringen kan veroorzaken.
- Dit apparaat is niet bedoeld voor gebruik door personen (inclusief kinderen) met verminderde lichamelijke, zintuiglijke of verstandelijke vermogens of gebrek aan ervaring en/of kennis, tenzij ze onder toezicht staan van een persoon die verantwoordelijk is voor hun veiligheid of door deze persoon aanwijzingen over het gebruik van het apparaat hebben gekregen.
- Kinderen moeten onder toezicht staan, zodat ze niet met het apparaat spelen.
- Breng nooit wijzigingen aan het product aan. Een overtreding van de instructies vormt een gevaar voor de veiligheid en is fundamenteel in strijd met de garantiebepalingen en kan de garantie met onmiddellijke werking opheffen.
- Storingen die de veiligheid van personen of het product zelf kunnen beïnvloeden, mogen uitsluitend door een gekwalificeerde elektricien worden verholpen.
- Als een van de volgende fouten optreedt, neem dan contact op met uw installateur:
  - De productbehuizing is mechanisch beschadigd, het deksel van de behuizing is verwijderd of kan niet worden gesloten.
  - Het product werkt niet goed.
  - Het laadstopcontact, de vaste laadkabel of de laadkoppeling ervan is functioneel of zichtbaar beschadigd.

## Instructies voor gebruik

- Te allen tijde gelden de lokaal geldende veiligheidsvoorschriften voor het gebruik van elektrische apparatuur voor het land waar u het product gebruikt.
- Om het product volledig van het elektriciteitsnet te scheiden, moeten de in de huisinstallatie voorgeschakelde zekeringen en aardlekschakelaars worden uitgeschakeld.
- Verzeker u ervan dat de laadkabel op geen enkele moment onder trekspanning staat.
- Zorg ervoor dat het product altijd gesloten en vergrendeld is.

- Zorg ervoor dat de laadkabel niet wordt overreden, geknikt of ingeklemd. Behandel de laadstekkers, -koppelingen en laadstopcontacten altijd bijzonder voorzichtig.
- Verander nooit iets aan de behuizing of de interne schakeling van het product: Een overtreding is fundamenteel in strijd met de garantiebepalingen en kan de garantie met onmiddellijke werking opheffen.
- Laat het product alleen repareren door een door ABL geautoriseerde elektricien.

## Laadproces

Ga als volgt te werk om een elektrisch voertuig op te laden met de Wallbox eMH1:

- 1 Parkeer het elektrische voertuig zo, dat u de laadaansluiting op het voertuig gemakkelijk met de laadkoppeling van de laadkabel kunt bereiken.

- 2 Controleer de LEDs aan de Wallbox:

- Als de Wallbox klaar is voor het gebruik, knippert de groene LED elke 5 seconden, terwijl de blauwe LED niet brandt.

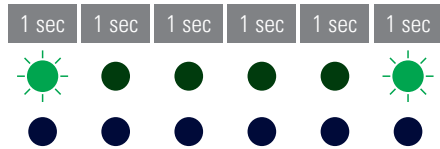

- 3 Bereid de laadkabel van de Wallbox en de laadaansluiting aan het voertuig voor.

- **Wallbox met laadkabel**

Til de laadkoppeling licht op en trek deze naar beneden uit de koppelingopname. Open de laadaansluiting aan het voertuig en steek de laadkoppeling hierin.

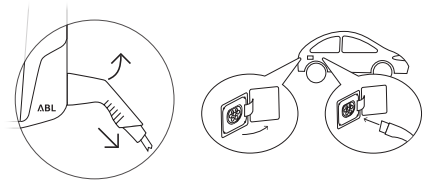

- **Wallbox met laadstopcontact**

Open de laadaansluiting aan het voertuig en steek de laadkoppeling hierin. Open daarna de klep van het laadstopcontact aan de Wallbox en steek de laadstekker hier in.

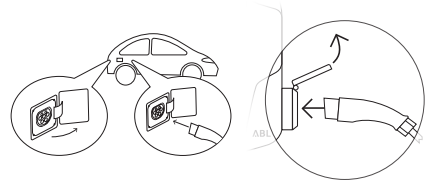

- 4 Controleer de LEDs aan de Wallbox:

- Als de Wallbox op de start van het laadproces door het elektrische voertuig wacht, brandt de groene LED terwijl de blauwe LED niet brandt.

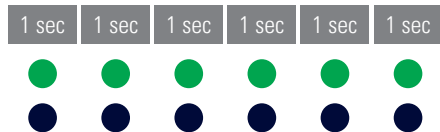

## AANWIJZING

### Starten van het laadproces

Het voertuig bepaalt wanneer het laadproces begint:

- Het voertuig moet de start van het laadproces aanvragen.

**5** Controleer de LEDs aan de Wallbox:

- Als het laadproces actief is, brandt de blauwe LED continue, terwijl de groene LED niet brandt.
- Als het laadproces voltooid of onderbroken is, knippert de blauwe LED elke 2 seconden terwijl de groene LED niet brandt.

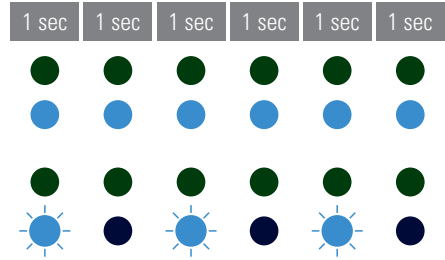

## AANWIJZING

### Afsluiting van het laadproces

Het voertuig bepaalt wanneer het laadproces stopt.

- Het laadproces kan door het voertuig worden gepauzeerd.
- Het opladen wordt automatisch door het voertuig beëindigd als het laden voltooid is.

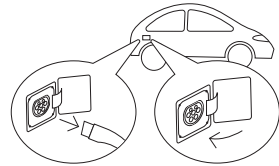
**6** Trek de laadkoppeling uit de laadaansluiting van het elektrisch voertuig en sluit deze.**7** Berg de laadkabel op voor het volgende laadproces.

- **Wallbox met laadkabel**  
Hang de laadkoppeling in de koppelingsopname.
- **Wallbox met laadstopcontact**  
Trek de laadstekker uit de laadstekkerdoos en berg de laadkabel op: De laadklep wordt automatisch gesloten.

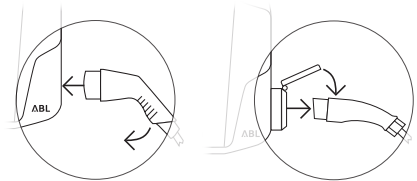

## Fouten verhelpen

Tijdens het gebruik van de Wallbox kunnen storingen optreden.

### Beschrijving

Het elektrische voertuig wordt niet herkend.

### Oorzaak en aanbevolen oplossing

- De laadkabel is niet juist ingestoken.
  - Trek de laadkoppeling uit de laadaansluiting van het voertuig en steek deze weer in.
  - **Bij een Wallbox met laadstopcontact:** Trek bovendien de laadstekker uit het laadstopcontact van de Wallbox en steek deze weer in.
  - Controleer de laadkabel op beschadiging en vervang deze indien nodig.

## Beschrijving

De LEDs op de Wallbox knipperen snel (meerdere keren per seconde).

### Oorzaak en aanbevolen oplossing

- Het Wallbox-systeem heeft een storing gedetecteerd waardoor laden niet mogelijk of beperkt is. Het knipperpatroon van de LEDs wordt cyclisch herhaald totdat de storing is verholpen.
  - Schakel de stroomvoorziening van de Wallbox uit en vervolgens weer in.
  - Als de fout blijft optreden, neem dan contact op met een gekwalificeerde elektrotechnicus om de fout te laten verhelpen.
  - Als de Wallbox moet worden vervangen, neem dan contact op met de handelaar bij wie u uw Wallbox hebt gekocht.

## Beschrijving

Beide LEDs op de Wallbox branden continu.

### Oorzaak en aanbevolen oplossing

- De Wallbox eMH1 is uitgeschakeld en het laadproces kan niet worden gestart.
  - Neem contact op met een gekwalificeerde elektricien om de Wallbox te laten controleren.
  - Als de Wallbox moet worden vervangen, neem dan contact op met de handelaar bij wie u uw Wallbox hebt gekocht.



## AANWIJZING

### Gebruik van de Wallbox op de montageplaat met sleutelschakelaar (1W0001)

Bij het gebruik van de Wallbox eMH1 op de optioneel verkrijgbare montageplaat 1W0001 geven de twee brandende LEDs aan dat het laadproces nog niet via de sleutelschakelaar is vrijgegeven (schakelaarpositie 0).

- Zet de sleutelschakelaar in de stand 1 om het laadproces te starten.
- Zet de sleutelschakelaar pas weer in de stand 0 nadat het laden is voltooid. Anders wordt het laadproces onmiddellijk onderbroken.

## Beschrijving

De LEDs van de Wallbox werken niet.

### Oorzaak en aanbevolen oplossing

- De Wallbox is niet met het elektriciteitsnet verbonden.
  - Controleer de (interne of in de huisinstallatie voorgeschakelde) aardlekschakelaar en schakel deze evt. weer in.
  - Controleer de in de huisinstallatie voorgeschakelde aardlekschakelaar en schakel deze evt. weer in.
  - Laat de toevoerleiding door een gekwalificeerde elektricien controleren en indien nodig repareren.
- De Wallbox is defect.
  - Raadpleeg een gekwalificeerde elektricien om de fout te laten verhelpen.
  - Als de Wallbox moet worden vervangen, neem dan contact op met de handelaar bij wie u uw Wallbox hebt gekocht.

## Controle van de aardlekschakelaar

Om een langdurig veilige werking van de Wallbox te waarborgen, moet de werking van de aardlekschakelaar volgens de lokaal geldende voorschriften (bijv. Duitsland: halfjaarlijks) gecontroleerd worden: Een aardlekschakelaar heeft hiervoor een knop waarmee u de testfunctie activeert.

### ! AANWIJZING

- De Wallbox eMH1 is naar keuze met of zonder geïntegreerde aardlekschakelaar verkrijgbaar.
- Als uw Wallbox eMH1 geen geïntegreerde aardlekschakelaar heeft, moet deze ter plaatse in de huisinstallatie voorgeschakeld zijn.

Ga als volgt te werk om de aardlekschakelaar te controleren:

- 1 Open de afdekking van de Wallbox met de sleutel en klap deze omhoog.

- **Bij een Wallbox zonder geïntegreerde aardlekschakelaar:** De aardlekschakelaar moet in de huisaansluiting zijn voorgeschakeld: Open daarom de meterkast.

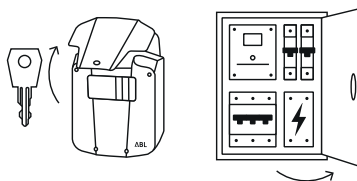

- 2 Zoek de aardlekschakelaar en druk op de knop met het reliëf T of het opschrift Test.

- De aardlekschakelaar moet nu geactiveerd worden en de tuimelaar van de aardlekschakelaar moet in de middelste stand gezet worden (de aansluiting op het elektriciteitsnet is onderbroken).

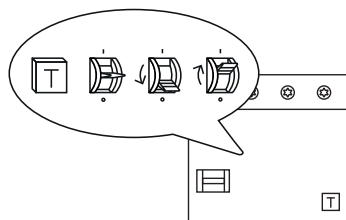

- 3 Zet de tuimelaar in de stand 0 en vervolgens weer in de stand I.

- 4 Sluit de afdekking van de Wallbox en/of de deur van de meterkast.

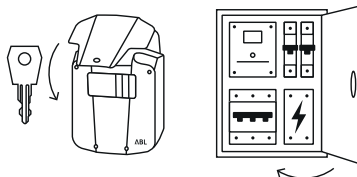

### ⚡ Gevaar

#### Gevaar door elektrische spanningen

Als de aardlekschakelaar in de test niet geactiveerd wordt, mag u de Wallbox in geen geval blijven gebruiken!

- Raadpleeg een gekwalificeerde elektricien om de fout te laten verhelpen.



## Uit gebruik nemen van de Wallbox eMH1

Bij ernstige storingen of schade aan het apparaat moet u de Wallbox eMH1 buiten bedrijf stellen. Ga als volgt te werk:

Alleen bij Wallboxen eMH1 met geïntegreerde aardlekschakelaar:

- 1 Open de afdekking van de Wallbox met de sleutel en klap deze omhoog.
- 2 Zet de tuimelaar van de interne aardlekschakelaar in de stand 0.

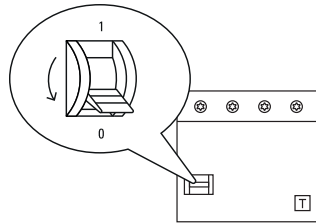
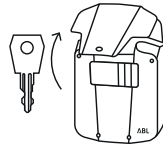

- 3 Sluit en vergrendel de afdekking van de Wallbox.

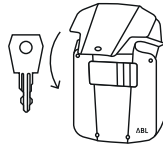

Bij alle Wallboxen eMH1:

- 4 Open de meterkast en schakel de toevoering via de stroomonderbreker stroomloos.
  - Bij een Wallbox zonder geïntegreerde aardlekschakelaar: Zet ook de tuimelaar van de aardlekschakelaar in de stand 0.
  - Sluit de meterkast weer.

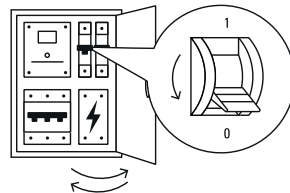

De Wallbox eMH1 is niet meer met het elektriciteitsnet verbonden en kan indien nodig door een gekwalificeerde elektricien gedemonteerd worden.



### Gevaar

#### Gevaar door elektrische spanningen

Meet in elk geval de spanning tussen de fasen en de nulleider van de toevoering voordat u met de demontage van de Wallbox begint.

## Onderhoud

Met uitzondering van de controle van de geïntegreerde voorgeschakelde aardlekschakelaar is uw Wallbox in principe onderhoudsvrij. Desondanks adviseren wij de Wallbox regelmatig schoon te maken en de functionaliteit van de laadinterfaces te controleren:

- Gebruik uitsluitend een droge doek om de wallbox schoon te maken. Gebruik geen agressieve reinigingsmiddelen, wassen of oplosmiddelen (zoals wasbenzine of verfverdunder), omdat deze tot het vertroebelen van de displays op de wallbox kunnen leiden.
- De Wallbox mag nooit met hogedrukreinigers of vergelijkbare apparaten schoongemaakt worden.
- Controleer de vast aangesloten laadkabel of het laadstopcontact van de Wallbox in regelmatige afstanden op eventuele beschadigingen.

## Aanvullende technische informatie

Voor de installatie van uw Wallbox en het oplossen van problemen tijdens het gebruik is aanvullende technische informatie nodig. Deze is samen met de technische gegevens voor alle modellen van de serie in de separate **Installatiehandleiding** voor gekwalificeerde elektriciens opgenomen.

De technische gegevens van uw Wallbox zijn bovendien compact samengevat in productspecifieke datasheets. U kunt deze documenten downloaden via de volgende link op website van ABL:



<https://www.ablmobility.de/de/service/downloads.php>

### AANWIJZING

#### Weergave van de aanvullende informatie op een computer, tablet of smartphone

De technische aanvullende informatie is beschikbaar als Portable Document Format (PDF).

- Voor de weergave heeft u de gratis Adobe Acrobat Reader of vergelijkbare software nodig om PDF-bestanden te bekijken.

Voor meer informatie over ons productaanbod en over optioneel verkrijgbare accessoires verwijzen wij u naar onze website [www.ablmobility.de](https://www.ablmobility.de). Bezoek:



<https://www.ablmobility.de>

## Bestemmelsesmessig bruk

Wallbox eMH1 brukes til effektiv lading av ditt elektriske kjøretøy i henhold til IEC 61851-1 Mode 3 og er tilgjengelig i versjoner med ulik ladeeffekt og enten fast tilkoblet ladekabel med type 2-ladestøpsel eller med integrert type 2-ladestikkontakt for tilkobling av ladekabler som kan bestilles som ekstrautstyr.

## Informasjon om installasjon og drift

I dette dokumentet beskrives den grunnleggende betjeningen av din Wallbox eMH1.

Før Wallbox eMH1 tas i bruk, skal den installeres og settes i drift av en kvalifisert elektriker. Installasjonen er beskrevet i den separate **installasjonsanvisningen** som er tilgjengelig digitalt (PDF) via nettsiden [www.ablmobility.de](http://www.ablmobility.de) (se også "Teknisk tilleggsinformasjon" på side 66).

	Bruker	Elektriker
Bruksanvisning (dette dokumentet)	✓	✓
Teknisk tilleggsinformasjon		
▪ Datablader	✓	✓
▪ Installasjonsanvisning	✗	✓

## Sikkerhetsanvisninger



### Fare

#### Fare som følge av elektrisk spenning

Dersom det handles mot sikkerhetsanvisningene i denne veiledningen, eller dersom de ignoreres, kan dette medføre elektrisk støt, brann, alvorlige personskader og/eller dødsfall.

- Les nøye gjennom alle sikkerhetsanvisningene.
- Følg alle sikkerhetsanvisningene til enhver tid!

Ta hensyn til følgende henvisninger:

- Les nøye gjennom denne bruksanvisningen.
- Ta hensyn til og følg alle anvisningene.
- Ta vare på denne bruksanvisningen på et trygt og alltid tilgjengelig sted. Innholdet og særlig sikkerhetsanvisningene skal være tilgjengelige for enhver bruker av produktet.
- Bruk utelukkende tilbehør som er beregnet for produktet og som tilbys av ABL.
- Ikke installer produktet nær rennende eller sprutende vann eller i områder med fare for flom.
- Produktet må ikke installeres i et eksplosjonsfarlig område (EX-område).
- Elektrisk installasjon skal utføres av en kvalifisert elektriker som følger gjeldende lokale lover og forskrifter og som har nødvendig fagutdanning, erfaring og kunnskap om gjeldende normer til å kunne bedømme og utføre arbeidstrinnene som er beskrevet og oppdage mulige farer.



### MERKNAD

#### Meldeplikt

Husk at strømmnettets operatør, strømleverandøren eller nasjonale bestemmelser kan kreve at installasjonen eller driften av ladestasjonen skal meldes eller tillates først.

- Forsikre deg om at produktets nominelle spenning og strøm tilsvarer opplysningene i ditt lokale strømmnett og at nominell effekt ikke overskrides under drift.
- Produktet må ikke brukes før det er blitt godkjent av en elektriker med tilsvarende kvalifikasjon.
- Ved feil montering eller funksjonsfeil som kan føres tilbake til feil montering, ta alltid først kontakt med det firmaet som har utført installasjonen.
- Det må ikke klistres over produktet eller tildekkes med andre gjenstander eller materialer.
- Væske eller beholdere med væske må ikke settes ned på produktet.
- Husk at bruk av en radiosender nær produktet (<20 cm) kan føre til funksjonsfeil.
- Dette produktet er ikke laget for å betjenes av personer (inkludert barn) med reduserte fysiske, sensoriske eller mentale evner, eller av personer som mangler nødvendig erfaring og/eller kunnskap, med mindre de passes på av en person som er ansvarlig for deres sikkerhet eller dersom de har fått informasjon om hvordan apparatet skal brukes.
- Barn må passes på slik at de ikke leker med produktet.
- Aldri foreta endringer på produktet. Brudd på dette utgjør en sikkerhetsrisiko, strider grunnleggende mot garantien og/eller kan oppheve garantien med umiddelbar virkning.
- Feil som setter sikkerheten til personer eller selve produktet i fare, skal kun utbedres av kvalifiserte elektrikere.
- Hvis én av de følgende feilene oppstår, tar du kontakt med installatøren:
  - Produkthuset er mekanisk skadet, husdekslet ble fjernet eller kan ikke lukkes.
  - Produktet fungerer ikke ordentlig.
  - Ladekontakten, den fast tilkoblede ladekabelen eller kadekoblingen fungerer eller har synlige skader.

## Anvisninger for bruk

- Det gjelder alltid de lokale sikkerhetsforskrifter for drift av elektriske apparater for det landet som produktet brukes i.
- For å koble produktet helt fra strømmettet må de forankoblede ledningsvern- og jordfeilbryterne i bygningens el-installasjon slås av.
- Forsikre deg om at ladekabelen aldri er spent.
- Forsikre deg om at produktet alltid er lukket og låst under drift.
- Vær nøye med at ladekabelen ikke kjøres over, knekkes eller klemmes. Behandle alltid ladepluggen, -støpsler og ladestikkontakter svært forsiktig.
- Du må ikke under noen omstendigheter foreta endringer på huset eller på produktets interne kobling. Overtredelser blir generelt ansett som et brudd på garantibestemmelsene og fører til at garantien oppheves med øyeblikkelig virkning.
- Produktet må kun repareres av en ABL- autorisert elektriker.

## Ladingen

Gå frem på følgende måte for å lade et elektrisk kjøretøy ved hjelp av Wallbox eMH1:

- 1 Parker det elektriske kjøretøyet slik at du enkelt når frem til bilens ladetilkobling med ladestøpset på ladekabelen.

- 2 Kontroller LED-ene på Wallbox-ladestasjonen:
  - Når Wallbox-ladestasjonen er driftsklar, blinker den grønne LED-en hvert 5. sekund, mens den blå LED-en ikke lyser.

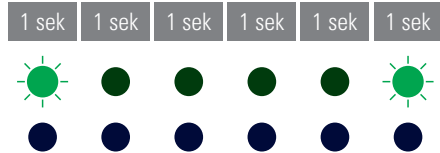

- 3 Klargjør ladekabelen til Wallbox-ladestasjonen og bilens ladetilkobling.
  - **Wallbox med ladekabel**  
Løft ladestøpset noe og dra det ned og ut av støpselholderen. Åpne bilens ladetilkobling og sett inn ladestøpset.
  - **Wallbox med ladestikkontakt**  
Åpne bilens ladetilkobling og sett inn ladestøpset. Åpne deretter lokket til ladestikkontakten på Wallbox-ladestasjonen og sett inn ladepluggen.

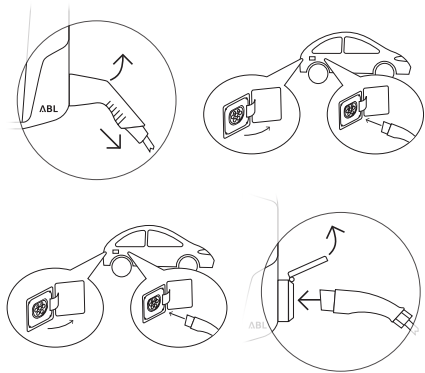

- 4 Kontroller LED-ene på Wallbox-ladestasjonen:
  - Når Wallbox-ladestasjonen venter på at det elektriske kjøretøyet starter ladeprosessen, lyser den grønne LED-en, mens den blå LED-en ikke lyser.



### MERKNAD

#### Innledning av ladeprosessen

Kjøretøyet bestemmer når ladeprosessen starter:

- Kjøretøyet må kreve at ladingen starter.

- 5 Kontroller LED-ene på Wallbox-ladestasjonen:
  - Når ladingen er aktivert, lyser den blå LED-en kontinuerlig, mens den grønne LED-en ikke lyser.
  - Når ladingen er avsluttet eller avbrutt, blinker den blå LED-en hvert 2. sekund, mens den grønne LED-en ikke lyser.

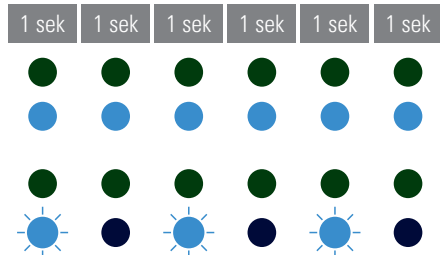

## ! MERKNAD

### Avslutning av ladeprosessen

Kjøretøyet bestemmer når ladeprosessen avsluttes.

- Ladingen kan settes på pause av bilen.
- Ladeprosessen avsluttes automatisk av bilen når ladingen er avsluttet.

- 6** Dra ladestøpselet ut av bilens ladetilkobling og lukk ladetilkoblingen.

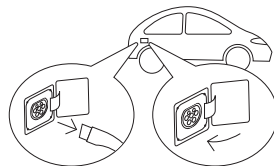

- 7** Lagre ladekabelen til neste lading.

- **Wallbox med ladekabel**  
Heng ladestøpselet inn i støpselholderen.
- **Wallbox med ladestikkontakt**  
Dra ladepluggen ut av ladestikkontakten og lagre ladekabelen: Ladelokket lukkes automatisk.

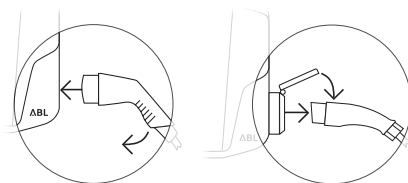

## Utbedring av feil

Under drift av Wallbox-ladestasjonen kan det oppstå feil.

### Beskrivelse

El-bilen kan ikke registreres.

### Årsak og løsningsforslag

- Ladekabelen er ikke koblet til på korrekt vis.
  - Dra ladestøpselet ut av bilens ladetilkobling og sett det inn igjen.
  - **Ved en Wallbox med ladestikkontakt:** Dra i tillegg ladepluggen ut av ladestikkontakten til Wallbox-ladestasjonen og sett den inn igjen.
  - Kontroller ladekabelen for skader og skift den ev. ut.

### Beskrivelse

LED-ene på Wallbox-ladestasjonen blinker i hurtig rekkefølge (flere ganger per sekund).

### Årsak og løsningsforslag

- Wallbox-ladestasjonen har registrert en feil som ikke tillater eller begrenser ladedrift. LED-enes blinkmønster gjentas syklisk inntil feilen er utbedret.
  - Koble strømforsyningen til Wallbox-ladestasjonen av og på igjen.
  - Dersom feilen vedvarer, ta kontakt med en kvalifisert elektriker for å få utbedret feilen.
  - Dersom Wallbox-ladestasjonen må skiftes ut, ta kontakt med forhandleren du kjøpte Wallbox-ladestasjonen av.

## Beskrivelse

Begge LED-ene på Wallbox-ladestasjonen lyser kontinuerlig.

### Årsak og løsningsforslag

- Wallbox eMH1 er deaktivert og ladeprosessen kan ikke startes.
  - Ta kontakt med en kvalifisert elektriker for å få kontrollert Wallbox-ladestasjonen.
  - Dersom Wallbox-ladestasjonen må skiftes ut, ta kontakt med forhandleren du kjøpte Wallbox-ladestasjonen av.



## MERKNAD

### Drift av Wallbox-ladestasjonen på montasjeplaten med nøkkelbryter (1W0001)

Under drift av Wallbox eMH1 på monteringsplaten 1W0001 (ekstrautstyr) viser de to lysende LED-ene at ladeprosessen ikke er blitt frigitt enda via nøkkelbryteren (bryter i posisjon 0).

- Sett nøkkelbryteren i posisjon 1 for å frigi ladeprosessen.
- Sett nøkkelbryteren i posisjon 0 først når ladeprosessen er avsluttet. Ellers avbrytes ladeprosessen omgående.

## Beskrivelse

LED-ene til Wallbox-ladestasjonen er uten funksjon.

### Årsak og løsningsforslag

- Wallbox-ladestasjonen er ikke koblet til strømmettet.
  - Kontroller jordfeilbryteren (intern eller forankoblet i bygningens el-installasjon) og slå den ev. på igjen.
  - Kontroller den forankoblede ledningsvern-bryteren i bygningens el-installasjon og slå den ev. på igjen.
  - Få en kvalifisert elektriker til å kontrollere og ev. sette i stand tilførselsledningen.
- Wallbox-ladestasjonen er defekt.
  - Ta kontakt med en kvalifisert elektriker for å få utbedret feilen.
  - Dersom Wallbox-ladestasjonen må skiftes ut, ta kontakt med forhandleren du kjøpte Wallbox-ladestasjonen av.

## Kontroll av jordfeilbryteren

For å sikre kontinuerlig, sikker drift av Wallbox-ladestasjonen må du kontrollere funksjonaliteten til jordfeilbryteren iht. lokale forskrifter (f.eks. Tyskland: hvert halvår). Jordfeilbryteren har en tast som du kan utløse testfunksjonen med.



## MERKNAD

- Wallbox eMH1 er tilgjengelig enten med eller uten integrert jordfeilbryter.
- Dersom din Wallbox eMH1 ikke har noen integrert jordfeilbryter, skal den være forankoblet i bygningens el-installasjon.

Gå frem som følger for å kontrollere jordfeilbryteren:

- 1 Åpne panelet til Wallbox-ladestasjonen med nøkkelen og vipp det oppover.

- Ved en Wallbox-ladestasjon uten integrert jordfeilbryter: Jordfeilbryteren skal være forankoblet i bygningens el-installasjon. Åpne derfor sikringsboksen i bygningen.

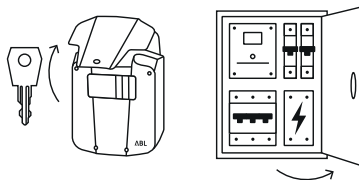

- 2 Lokaliser og trykk på tasten med gravert T eller påskriften Test.

- Nå skal jordfeilbryteren utløse og sette vernebryterens vippestak i en midtstilling (tilkoblingen til strømmettet er brutt).

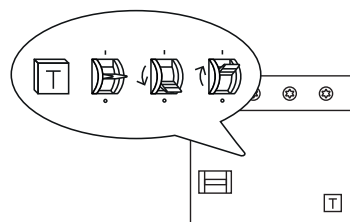

- 3 Sett vippestaken i posisjon 0 og deretter igjen i posisjon I.

- 4 Lås panelet til Wallbox-ladestasjonen og/eller sikringsboksen i bygningen.

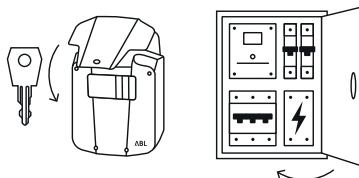

## Fare

### Fare som følge av elektrisk spenning

Såfremt jordfeilbryteren ikke utløser under testen, er det ikke tillatt å fortsette å bruke Wallbox-ladestasjonen!

- Ta kontakt med en kvalifisert elektriker for å få utbedret feilen.

## Sette Wallbox eMH1 ut av drift

Ved alvorlige funksjonsfeil eller skader på apparatet må Wallbox eMH1 settes ut av drift. Gjør dette ved å gå frem på følgende måte:

Kun ved Wallbox eMH1 med integrert jordfeilbryter:

- 1 Åpne panelet til Wallbox-ladestasjonen med nøkkelen og vipp det oppover.

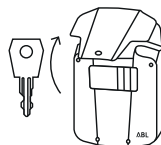



- 2 Sett vippespaken til den interne jordfeilbryteren i posisjon 0.

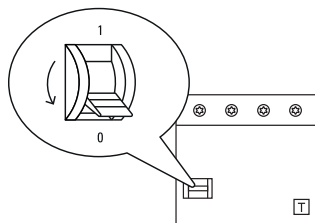

- 3 Lukk og lås panelet til Wallbox-ladestasjonen.

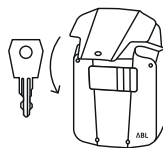

#### Ved alle Wallbox eMH1:

- 4 Åpne sikringsboksen i bygningen og koble tilførselsledningen fra strømmettet ved hjelp av ledningsvernbryteren.

- Ved en Wallbox-ladestasjon uten integrert jordfeilbryter: Sett også vippespaken til ledningsvernbryteren i posisjon 0.
- Lås sikringsboksen i bygningen igjen.

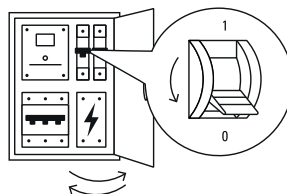

Wallbox eMH1 er ikke lenger koblet til strømmettet og kan demonteres av en kvalifisert elektriker ved behov.



### Fare

#### Fare som følge av elektrisk spenning

Mål alltid spenningen mellom fasene og nullelederen for tilførselsledningen før du setter i gang med demonteringen av Wallbox-ladestasjonen.

## Vedlikehold

Med unntak av kontrollen av integrert eller forankoblet jordfeilbryter er din Wallbox-ladestasjon som regel vedlikeholdsfri. Vi anbefaler allikevel at Wallbox-ladestasjonen rengjøres og funksjonaliteten til ladegrensniittene kontrolleres med jevne mellomrom.

- Bruk kun en tørr klut for rengjøring av Wallbox-ladestasjonen. Ikke bruk aggressive rengjøringsmidler, voks eller løsemidler (som rensbensin eller tynner) da dette kan bleke bort indikatorene på Wallbox-ladestasjonen.
- Wallbox-ladestasjonen skal ikke under noen omstendigheter rengjøres med en høytrykksspyler eller lignende apparater.
- Kontroller fast tilkoblede ladekabler og ladestikkkontakten til Wallbox-ladestasjonen med jevne mellomrom og se etter mulige skadde steder eller skader.

## Teknisk tilleggsinformasjon

Til installasjon av din Wallbox-ladestasjon og utbedringen av feil under drift kreves teknisk tilleggsinformasjon som er beskrevet i den separate **installasjonsanvisningen** for kvalifiserte elektrikere sammen med tekniske data for alle modellene i byggeserien.

De tekniske dataene til din Wallbox-ladestasjon er dessuten sammenfattet i produktspesifikke datablader. Du kan laste ned disse dokumentene fra ABLs nettside via følgende lenke:



<https://www.ablmobility.de/de/service/downloads.php>



### MERKNAD

Visning av tilleggsinformasjon på datamaskin, nettbrett eller smarttelefon

Teknisk tilleggsinformasjon klargjøres i Portable Document Format (PDF).

- Bruk gratis Adobe Acrobat Reader eller annen sammenlignbar programvare for å vise PDF-filer.

For nærmere informasjon om vårt produkttilbud samt tilbehørskomponentene (ekstrautstyr), se vår nettside [www.ablmobility.de](https://www.ablmobility.de). Se:



<https://www.ablmobility.de>

## Ändamålsenlig användning

Wallbox eMH1 används för effektiv laddning av ditt elfordon enligt IEC 61851-1 mode 3 och finns tillgänglig i versioner med olika laddeffekt, som har antingen en fast ansluten laddkabel med en laddkoppling av typ 2 eller ett integrerat ladduttag av typ 2 för anslutning av en laddkabel som är tillgänglig som tillval.

## Information om installation och drift

Den grundläggande manövreringen av Wallbox eMH1 beskrivs i detta dokument.

Innan driften måste Wallbox eMH1 installeras och tas i drift av en behörig elektriker: Installationen beskrivs i den separata **installationsanvisningen**, som tillhandahålls i digitalt format (PDF) på webbsidan [www.ablmobility.de](http://www.ablmobility.de) (se även "Teknisk extra information" på sidan 74).

	Användare	Elektriker
Bruksanvisning (detta dokument)	✓	✓
Teknisk extra information		
▪ Datablad	✓	✓
▪ Installationsanvisning	✗	✓

## Säkerhetsinstruktioner



### Fara

#### Fara på grund av elektrisk spänning

Om man bryter mot eller ignorerar säkerhetsanvisningarna och instruktionerna i denna bruksanvisning kan det leda till elektriska stötar, brand, allvarliga personskador och/eller dödsfall.

- Läs igenom alla säkerhetsanvisningar noggrant.
- Följ alltid alla säkerhetsanvisningar konsekvent!

Beakta följande anvisningar:

- Läs igenom denna bruksanvisning noggrant.
- Uppmärksamma all information och följ alla anvisningar.
- Förvara dessa anvisningar på ett säkert ställe som alltid är tillgängligt. Innehållet, och särskilt säkerhetsinstruktionerna, måste vara lätt åtkomliga för alla som använder produkten.
- Använd endast tillbehör som ABL tillhandahåller och erbjuder för produkten.
- Installera inte produkten i omedelbar närhet till rinnande eller sprutande vatten eller i områden med risk för översvämning.
- Produkten får inte installeras i explosionsfarligt område (Ex-klassat område).
- Den elektriska installationen måste utföras i enlighet med lokala föreskrifter och bestämmelser av en behörig elektriker, som på grund av sin fackmässiga utbildning, sina kunskaper och sin erfarenhet samt kunskaper om de gällande standarderna kan bedöma, utföra och identifiera eventuella faror förknippade med de olika arbetsstegen som beskrivs i bruksanvisningen.

## ANM.

### Anmälningsplikt

Observera att installation och/eller drift av laddstation kan kräva anmälan och/eller godkännande enligt nationellt gällande lagar och bestämmelser eller reglementen utfärdade av distributör eller leverantör av elkraft.

- Säkerställ att produktens märkspänning och -ström motsvarar specifikationerna för ditt lokala elnät och att märkeffekten inte överskrids i drift.
- Produkten får tas i drift först efter godkänd besiktning genom behörig elinstallatör.
- Kontakta alltid i första hand företaget som utförde installationen om produkten är felaktigt monterad eller uppvisar funktionsfel som beror av felaktig montering.
- Klistra inte fast någonting på produkten och täck inte över den med annat föremål eller material.
- Ställ inga vätskor eller behållare med vätskor på produkten.
- Observera att sändare av radiovågor (t.ex. vissa typer av fjärrkontroller) i produktens omedelbara närhet (< 20 cm) kan orsaka funktionsstörning.
- Denna apparat är inte avsedd att användas av personer (inklusive barn) med begränsade fysiska, sensoriska eller mentala färdigheter eller som saknar erfarenhet och/eller kunskap, förutom om de är under översyn av en person som är ansvarig för deras säkerhet eller som ger dem anvisningar om hur apparaten ska användas.
- Håll alltid barn under uppsikt, så att de inte leker med apparaten.
- Ändra aldrig produkten på egen hand! En överträdelse utgör en säkerhetsrisk, strider fundamentalt mot garantivillkoren och kan leda till att garantin upphör att gälla med omedelbar verkan.
- Fel som påverkar produktens säkerhet eller orsakar risk för personskada får endast åtgärdas av behörig elinstallatör.
- Om något av följande fel inträffar ska du vända dig till installatören:
  - Apparathuset har skadats mekaniskt, dess skyddskåpa har tagits bort eller kan inte stängas.
  - Produkten fungerar inte korrekt.
  - Ladduttaget, laddkabeln eller kontakten fungerar eller har synliga skador.

## Bruksanvisning

- Nationellt och lokalt gällande säkerhetsföreskrifter för drift av elektrisk utrustning på stället där produkten används, ska alltid följas fullt ut.
- För att skilja produkten fullständigt från elnätet måste säkringarna och jordfelsbrytarna i husinstallationen stängas av.
- Säkerställ att laddkabeln aldrig är för sträckt.
- Säkerställ att produkten alltid är stängd och låst i drift.
- Var noga med att inte köra över, vika eller klämma laddkabeln. Hantera alltid laddkontakter, -kopplingar och -uttag extra försiktigt.

- Ändra aldrig produktens hölje eller interna koppling. Varje sådan ändring utgör ett allvarligt brott mot gällande villkor för garantin och innebär att garantin förfaller med omedelbar verkan.
- Låt endast behörig elektriker reparera produkten.

## Ladda fordonet

Gör på följande sätt för att ladda fordonet med Wallbox eMH1:

- 1 Parkera elfordonet så att laddkabelns stickkontakt (anslutningsdonet) enkelt kan pluggas in i fordonsnets ladduttag.

- 2 Titta på wallboxens lysdioder:
  - När laddboxen är driftklar blinkar den gröna LED-lampan var femte sekund samtidigt som den blå LED-lampan inte lyser.

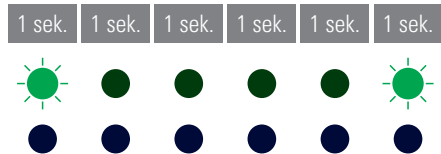

- 3 Förbered wallboxens laddkabel och laddanslutningen på fordonet.
  - **Wallbox med laddkabel**  
Lyft upp stickkontakten något och dra ut den nedåt ur hållaren. Öppna laddanslutningen på fordonet och plugga in laddkabelns stickkontakt.

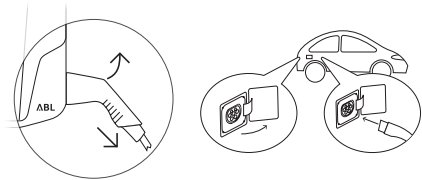

- **Wallbox med ladduttag**  
Öppna laddanslutningen på fordonet och plugga in laddkabelns stickkontakt. Därefter öppnar du ladduttagets lucka på wallboxen och pluggar in laddkontakten där.

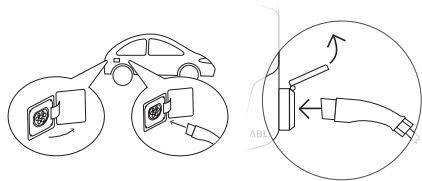

- 4 Titta på wallboxens lysdioder:
  - Om laddboxen väntar på att laddningen ska påbörjas lyser den gröna LED-lampan, medan den blå är släckt.



### ANM.

#### Påbörja laddningen

Fordonet bestämmer när laddning börjar:

- Fordonet måste begära att laddningen ska påbörjas.



## Beskrivning

Lysdioderna på wallboxen blinkar snabbt (flera gånger i sekunden).

### Orsak och åtgärd

- Wallboxen har fastställt ett fel, som inte tillåter eller begränsar laddningsdrift. Lysdiodernas blinkningsmönster upprepas cykliskt tills felet har åtgärdats.
  - Slå från laddstationens strömmatning och sedan åter till.
  - Om felet kvarstår ska du kontakta en behörig elektriker för att åtgärda felet.
  - Kontakta återförsäljaren som du köpte wallboxen av om den behöver bytas ut.

## Beskrivning

Båda lysdioderna på wallboxen lyser permanent.

### Orsak och åtgärd

- Wallbox eMH1 är deaktiverad och laddningen kan inte startas.
  - Kontakta en behörig elektriker för att kontrollera wallboxen.
  - Kontakta återförsäljaren som du köpte wallboxen av om den behöver bytas ut.



## ANM.

### Wallboxens drift på monteringsplattan med nyckelbrytare (1W0001)

Vid drift av Wallbox eMH1 på den som tillval tillgängliga monteringsplattan 1W0001 visar de båda tända lysdioderna att laddningen ännu inte har aktiverats via nyckelbrytaren (brytarläge 0).

- För nyckelbrytaren till läget 1, för att aktivera laddningen.
- För nyckelbrytaren till läget 0 igen först efter att laddningen har slutförts. Annars avbryts laddningen omedelbart.

## Beskrivning

Laddstationens lysdioder fungerar inte.

### Orsak och åtgärd

- Laddstationen är inte ansluten till elnätet.
  - Kontrollera matande jordfelsbrytare (internt i wallboxen eller i fastighetens elnät). Återställ vid behov.
  - Kontrollera matande dvärgbrytare i fastighetens elnät. Återställ vid behov.
  - Kontakta behörig elinstallatör för att låta kontrollera och vid behov åtgärda spänningsmatningen av laddstationen.
- Laddstationen är defekt.
  - Kontakta behörig elinstallatör för att åtgärda felet.
  - Kontakta återförsäljaren som du köpte wallboxen av om den behöver bytas ut.

## Test av FI-skyddsströmställare

Wallboxens FI-skyddsströmställare ska testas enligt lokala föreskrifter (t.ex. Tyskland: varje halvår) av användaren. Annars kan brytarens säkra drift inte garanteras. Varje FI-skyddsströmställare har en testknapp för detta, som används för att utlösa testfunktionen.

## ! ANM.

- Wallbox eMH1 finns tillgänglig antingen med eller utan integrerad FI-skyddsströmställare.
- Om din Wallbox eMH1 inte har någon integrerad FI-skyddsströmställare, måste den vara förkopplad i husinstallationen hos kunden.

Gör på följande sätt:

- 1 Använd nyckeln för att låsa upp wallboxens skyddskåpa; fäll upp kåpan.
  - För en wallbox utan integrerad FI-skyddsströmställare: FI-skyddsströmställaren måste vara förkopplad i husets elnät: Öppna därför fastighetens gruppcentral.
- 2 Hitta knappen präglad med ett T eller texten Test. Tryck på knappen.
  - Nu måste FI-skyddsströmställaren lösa ut och föra vipparmen till en mittställning (anslutningen till elnätet har avbrutits).
- 3 För vipparmen till läge 0 och sedan åter till läge I.
- 4 Stäng luckan på wallboxen och/eller gruppcentralen.

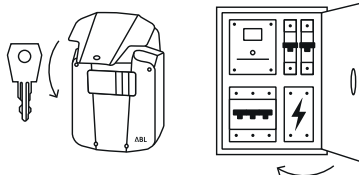
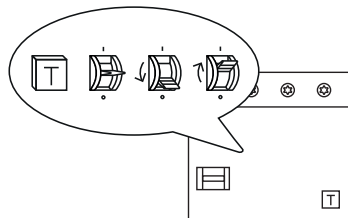
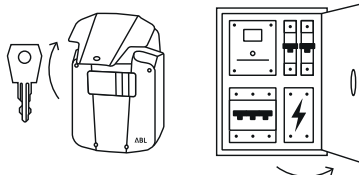

## ⚡ Fara

### Fara på grund av elektrisk spänning

Om FI-skyddsströmställaren inte löser ut i testet, får wallboxen under inga omständigheter fortsätta att användas!

- Kontakta behörig elinstallatör för att åtgärda felet.

## Ta wallboxen eMH1 ur drift

Om Wallbox eMH1 har allvarligt funktionsfel eller är synligt skadad ska den tas ur drift (stängas ned permanent). Gör på följande sätt:



### Endast för Wallbox eMH1 med integrerad FI-skyddsströmställare:

- 1 Använd nyckeln för att låsa upp wallboxens skyddskåpa; fäll upp kåpan.
- 2 För dessutom vipparmen på den interna FI-skyddsströmställaren till läge 0.

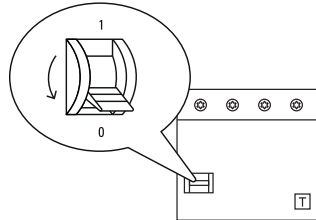
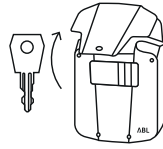

- 3 Stäng wallboxens skyddskåpa och lås den – i förekommande fall – med nyckel.

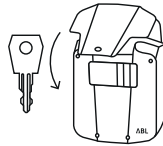

### För alla Wallbox eMH1:

- 4 Öppna fastighetens gruppcentral och bryt spänningsmatningen via automatsäkring.
  - För en wallbox utan integrerad FI-skyddsströmställare: För dessutom vipparmen på FI-skyddsströmställaren till läge 0.
  - Stäng fastighetens gruppcentral igen.

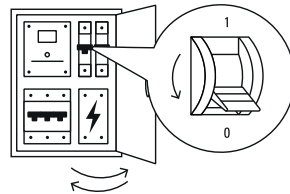

Nu är Wallbox eMH1 frånskild elnätet och kan vid behov demonteras av behörig elinstallatör.



## Fara

### Fara på grund av elektrisk spänning

Mät alltid spänningen över faserna och mot neutralledaren i matarledningen innan arbetet med demontering påbörjas.

## Underhåll

Med undantag av kontrollen av den integrerade eller förkopplade FI-skyddsströmställaren är din wallbox i princip underhållsfri. Vi rekommenderar ändå att man rengör wallboxen regelbundet och kontrollerar att laddgränssnitten fungerar:

- Använd endast en torr duk för rengöring av wallboxen. Använd inga aggressiva rengöringsmedel, vax eller lösningsmedel (som rengöringsbensin eller färgförtunning), eftersom de kan grumla displayerna på wallboxen.

- Det är absolut förbjudet att rengöra wallboxen med en högtryckstvätt eller liknande.
- Kontrollera regelbundet om den fast anslutna laddkabeln eller ladduttaget på wallboxen har några skador.

## Teknisk extra information

För installationen av wallboxen och felavhjälpning under drift krävs det teknisk extra information, som beskrivs tillsammans med de tekniska data för alla modeller i serien i den separata **installationsanvisningen** för behöriga elektriker.

Tekniska data för wallboxen är dessutom kompakt sammanfattade i produktspecifika datablad. Du kan ladda ner dessa dokument från ABL:s webbsida via följande länk:



<https://www.ablmobility.de/en/download-software.php>



### Visning av den extra informationen på en dator, surfplatta eller smarttelefon

Den tekniska extra informationen tillhandahålls i Portable Document Format (PDF).

- För visningen behöver du kostnadsfria Adobe Acrobat Reader eller jämförbar programvara för visning av PDF-filer.

Ytterligare information om vårt produktsortiment samt tillbehörskomponenter som är tillgängliga som tillval hittar du på vår webbsida [www.ablmobility.de](https://www.ablmobility.de). Besök:



<https://www.ablmobility.de>

## Употреба по предназначение

Зарядна станция Wallbox eMH1 се използва за ефективно зареждане на Вашето електрическо превозно средство в съответствие с IEC 61851-1 Mode 3 и се предлага във версии с различна зарядна мощност, които по избор се предлагат със свързване чрез фиксиран заряден кабел със заряден куплунг тип 2 или чрез вграден заряден контакт тип 2.

## Информация относно монтаж и експлоатация

Основната информация за обслужване на Вашата зарядна станция Wallbox eMH1 е описана в настоящия документ.

Преди експлоатацията Вашата зарядна станция Wallbox eMH1 трябва да бъде монтирана и въведена в експлоатация от квалифициран електротехник: Монтажът е описан в отделна **Инструкция за монтаж**, достъпна в цифров формат (PDF) на уебсайт [www.ablmobility.de](http://www.ablmobility.de) (вижте също „Допълнителна техническа информация“ на страница 82).

	Потребители	Електротехник
Ръководство за обслужване (настоящия документ)	✓	✓
Допълнителна техническа информация		
<ul style="list-style-type: none"> <li>■ Технически спецификации</li> <li>■ Ръководство за монтаж</li> </ul>	<ul style="list-style-type: none"> <li>✓</li> <li>✗</li> </ul>	<ul style="list-style-type: none"> <li>✓</li> <li>✓</li> </ul>

## Указания за безопасност



### Опасност

#### Опасност поради електрическо напрежение

Нарушението или неспазването на указанията за безопасност в настоящото ръководство могат да доведат до токов удар, пожар и/или тежки наранявания, а дори и смърт.

- Прочетете внимателно всички указания за безопасност.
- Винаги следвайте всички указания за безопасност!

Спазвайте следните указания:

- Прочетете внимателно настоящото Ръководство за обслужване.
- Спазвайте всички указания и следвайте всички инструкции.
- Съхранявайте настоящото ръководство на безопасно, винаги достъпно място: Съдържанието и особено указанията за безопасност трябва да бъдат видими за всеки потребител на продукта.
- За работа с уреда използвайте само принадлежности, които са предвидени и се предлагат за продукта от ABL.
- Не монтирайте настоящия продукт в непосредствена близост до течаща вода или водна струя или в зони, застрашени от наводнения.
- Настоящият продукт не трябва да бъде монтиран във взривоопасна среда (взривоопасни зони).
- Електрическата инсталация трябва да се извършва от квалифициран електротехник в съответствие с местните предписания и разпоредби, които въз основа на своето професионално образование и опит, както и познаване на валидните нормативни разпоредби, са в състояние да оценят подлежащите на извършване работи и да разпознаят евентуалните опасности.

## УКАЗАНИЕ

### Задължение за предоставяне на информация

Обърнете внимание, че електрическите компании, доставчиците на електроенергия или националните разпоредби могат да предпишат задължение за предоставяне на информация или получаване на одобрение за монтажа или въвеждането в експлоатация на зарядна станция.

- Уверете се, че номиналното напрежение и номиналният ток на продукта са в съответствие с Вашата местна електроразпределителна мрежа и не се превишава номиналната мощност по време на експлоатация.
- Продуктът може да се експлоатира само след одобрение от квалифициран електротехник.
- В случай на неправилен монтаж или при или неизправности, възникнали вследствие на неправилен монтаж, винаги се обръщайте първо към компанията, извършила монтажа.
- Продуктът не трябва да се облепва или покрива с други предмети или материали.
- Върху продукта не трябва да се поставят течности или съдове с течности.
- Имайте предвид, че използването на радиопредаватели в непосредствена близост до продукта (< 20 см) може да доведе до функционални неизправности.
- Този продукт не е предназначен за употреба от лица (включително деца) с намалени физически, сензорни или умствени способности или от лица с недостатъчно опит и/или познания, освен ако не са наблюдавани или инструктирани за тяхната безопасност от съответното компетентно лице относно използването на продукта.
- Децата не трябва да бъдат оставяни без надзор в близост до продукта.
- В никакъв случай не предприемайте промени по продукта. Неизпълнението на тези разпоредби предполага риск, свързан с безопасността и нарушава основно гаранцията и/или гаранционните задължения, което може да доведе до незабавното ѝ/им отпадане.
- Неизправности, които могат да застрашат сигурността на персонала или на самия продукт, следва да се отстраняват само от квалифицирани електротехници.
- При възникване на една от следните неизправности се свържете с Вашия монтажист:
  - Корпусът на продукта е бил механично повреден, капакът на корпуса е отстранен или не може да бъде затворен.
  - Продуктът не работи правилно.
  - Зарядният контакт, фиксирано присъединеният заряден кабел или неговият заряден куплунг са функционално неизправни или имат видими повреди.

### Указания за употреба

- По всяко време важат местните предписания за безопасност при експлоатация на електрическите уреди в страната, в която се експлоатира продукта.
- За да разедините напълно продукта от електрическата мрежа, предварително включените в домашната електрическа инсталация линейни защитни изключватели и прекъсвачи за остатъчен ток, трябва да бъдат изключени.
- Уверете се, че зарядният кабел не е под напрежение в нито един момент.
- Убедете се, че по време на експлоатация продуктът е винаги затворен и блокиран.

- Уверете се, че зарядният кабел не е прегазен, прегънат или прищипан. Винаги подхождайте с особено внимание към зарядния щепсел, зарядните куплунги и зарядните контакти.
- В никакъв случай не предприемайте изменения по корпуса или вътрешното окабеляване на продукта: Неизпълнението на тези разпоредби нарушава основно гаранционните условия и води до незабавното отпадане на гаранцията.
- Продуктът трябва да се ремонтира само от оторизиран от ABL електротехник.

## Процес на зареждане

За да заредите електрическото превозно средство със зарядна станция Wallbox eMH1, процедирайте както следва:

**1** Паркирайте електрическото превозно средство така, че да можете лесно да свържете извода за зареждане на превозното средство със зарядния куплунг на зарядния кабел.

**2** Проверете светодиодите на зарядната станция:

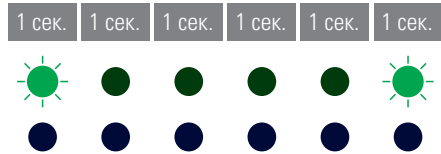

- Когато зарядната станция е в готовност за експлоатация, зеленият светодиод мига на всеки 5 секунди, докато синият светодиод не свети.

**3** Подгответе зарядния кабел на зарядната станция и извода за зареждане на превозното средство.

- **Зарядна станция със заряден кабел**  
Повдигнете леко зарядния куплунг и го издърпайте надолу от гнездото за куплунг. Отворете извода за зареждане на превозното средство и вкарайте там зарядния куплунг.

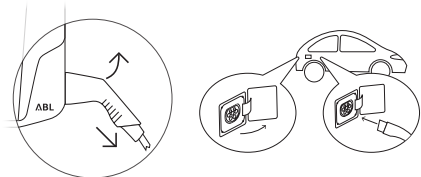

- **Зарядна станция със заряден контакт**  
Отворете извода за зареждане на превозното средство и вкарайте там зарядния куплунг. След това отворете клапата на зарядния контакт на зарядната станция и вкарайте там зарядния щепсел.

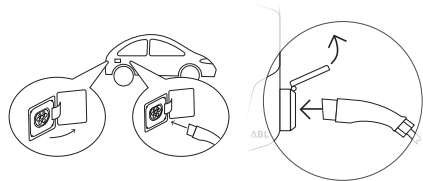

**4** Проверете светодиодите на зарядната станция:



- Когато зарядната станция изчаква електрическото превозно средство да стартира зареждането, зеленият светодиод светва, докато синият светодиод не свети.



## Отстраняване на грешки

Може да възникнат неизправности по време на експлоатация на зарядната станция.

### Описание

Електрическото превозно средство не се разпознава.

### Причина и предложение за решение

- Зарядният кабел не е вкаран правилно.
  - Издърпайте зарядния куплунг от извода за зареждане на превозното средство и го свържете отново.
  - При зарядна станция със заряден контакт: В допълнение издърпайте зарядния щепсел от зарядния контакт на зарядната станция и го свържете отново.
  - Проверете зарядния кабел за щети и при необходимост го подменете.

### Описание

Светодиодите на зарядната станция мигат бързо последователно (няколко пъти в секунда).

### Причина и предложение за решение

- Зарядната станция е установила неизправност, която не допуска зареждане или го ограничава. Мигащият модел на светодиодите се повтаря циклично до отстраняване на неизправността.
  - Изключете електрозахранването на зарядната станция и след това го включете отново.
  - В случай, че грешката се появява отново се обърнете към квалифициран електротехник, за да отстраните грешката.
  - В случай, че зарядната станция трябва да бъде заменена се обърнете към търговеца, от който сте закупили Вашата зарядна станция.

### Описание

Двата светодиода на зарядната станция светят непрекъснато.

### Причина и предложение за решение

- Зарядната станция Wallbox eMH1 е деактивирана и процесът на зареждане не може да стартира.
  - Обърнете се към квалифициран електротехник, за да провери зарядната станция.
  - В случай, че зарядната станция трябва да бъде заменена се обърнете към търговеца, от който сте закупили Вашата зарядна станция.



## УКАЗАНИЕ

Експлоатация на зарядна станция върху монтажната плоча с ключов прекъсвач (1W0001)

При експлоатация на зарядна станция Wallbox eMH1 върху предлаганата като опция монтажна плоча 1W0001, двата светещи светодиода показват, че процесът на зареждане все още не е задействан през ключовия прекъсвач (позиция на прекъсвача 0).

- Поставете ключовия прекъсвач в позиция 1, за да стартирате процеса на зареждане.
- Поставете ключовия прекъсвач в позиция 0 едва след приключване на процеса на зареждане. В противен случай процесът на зареждане ще бъде прекъснат незабавно.

## Описание

Светодиодите на зарядната станция не действат.

### Причина и предложение за решение

- Зарядната станция не е свързана към електрическата мрежа.
  - Проверете (вътрешните или предварително включените в домашната електрическа инсталация) прекъсвача за остатъчен ток при необходимост го включете отново.
  - Проверете предварително включените в домашната електрическа инсталация линейни защитни изключватели и при необходимост ги включете отново.
  - Обърнете се към квалифициран електротехник за проверка на захранващия кабел, който да го поправи при необходимост.
- Зарядната станция е дефектна.
  - Обърнете се към квалифициран електротехник, който да отстрани грешката.
  - В случай, че зарядната станция трябва да бъде заменена се обърнете към търговеца, от който сте закупили Вашата зарядна станция.

## Проверка на прекъсвача за остатъчен ток

За гарантиране на дългосрочна и надеждна експлоатация на зарядната станция, трябва да се провери функционалността на прекъсвача за остатъчен ток в съответствие с валидните местни предписания (напр. Германия: на всеки шест месеца): Прекъсвачът за остатъчен ток предлага бутон, чрез който задействате контролна функция.



### УКАЗАНИЕ

- Зарядна станция Wallbox eMH1 се предлага по избор със или без вграден прекъсвач за остатъчен ток.
- Ако Вашата зарядна станция Wallbox eMH1 не разполага с вграден прекъсвач за остатъчен ток, той трябва да бъде свързан на място към домашната електрическа инсталация.

За да проверите прекъсвача за остатъчен ток, процедирайте както следва:

- 1 Отворете капака на зарядната станция с ключа и го отворете нагоре.
  - При зарядна станция без вграден прекъсвач за остатъчен ток: Прекъсвачът за остатъчен ток трябва да бъде предварително включен в домашната електрическа инсталация: За целта отворете електрическото табло.

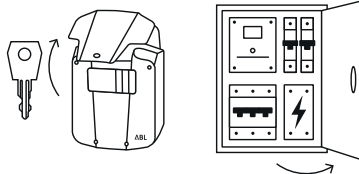



- 2 Локализирайте и натиснете бутона с релефно щамповане **T** или надпис **Test**.
  - Прекъсвачът за остатъчен ток сега трябва да бъде задействан, а лостчето на предпазния изключвател поставен в централно положение (връзката към електрическата мрежа прекъсната).
- 3 Поставете лостчето в позиция **0**, след което отново в позиция **I**.
- 4 Затворете капака на зарядната станция и / или електрическото табло.

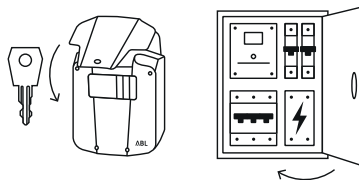
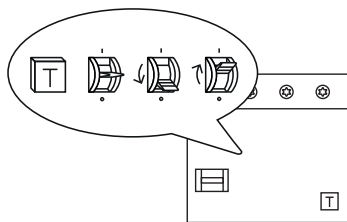

### Опасност

#### Опасност поради електрическо напрежение

В случай, че прекъсвачът за остатъчен ток не се задейства по време на изпитването, в никакъв случай не можете да продължите с експлоатацията на зарядната станция!

- Обърнете се към квалифициран електротехник, който да отстрани грешката.

## Извеждане от експлоатация на зарядна станция Wallbox eMH1

В случай на сериозни функционални неизправности или щети по уреда, трябва да изключите зарядната станция Wallbox eMH1. При това процедирайте, както следва:

Само при зарядни станции Wallbox eMH1 с вграден прекъсвач за остатъчен ток:

- 1 Отворете капака на зарядната станция с ключа и го отворете нагоре.
- 2 В допълнение поставете лостчето на вътрешния прекъсвач за остатъчен ток в позиция **0**.

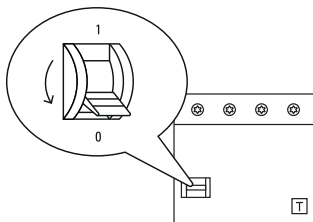
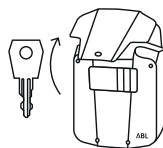

- 3** Затворете и заключете капака на зарядната станция.

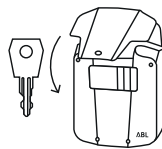

При всички зарядни станции Wallbox eMH1:

- 4** Отворете електрическото табло и изключете захранващия кабел през линейния защитен изключвател.
- При зарядна станция без вграден прекъсвач за остатъчен ток: В допълнение поставете лостчето на прекъсвача за остатъчен ток в позиция 0.
  - Отново затворете електрическото табло.

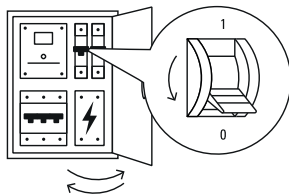

Зарядната станция Wallbox eMH1 вече не е свързана към електрическата мрежа и при необходимост може да бъде демонтирана от квалифициран електротехник.



## Опасност

### Опасност поради електрическо напрежение

Преди демонтаж на зарядната станция задължително измерете напрежението между фазите и нулевия проводник на захранващия кабел.

## Техническо обслужване

С изключение на изпитването на интегрирания или предварително включения прекъсвач за остатъчен ток, Вашата зарядна станция като цяло не изисква поддръжка. Въпреки това препоръчваме редовно почистване на зарядната станция и проверка на функционалността на интерфейсите за зареждане:

- За почистване на зарядната станция използвайте само суха кърпа. Не използвайте агресивни почистващи препарати, вакса или разтворители (като почистващ бензин или разреждател за бои), тъй като те могат да влошат индикаторите на зарядната станция.
- Зарядната станция не трябва в никакъв случай да се почиства с уреди за почистване под високо налягане или подобни уреди.
- Редовно проверявайте фиксирания заряден кабел или зарядния контакт на зарядната станция за всякакви повредени участъци или увреждания.

## Допълнителна техническа информация

За монтажа на Вашата зарядна станция и отстраняване на неизправности по време на експлоатация е необходимо използването на допълнителната техническа информация, която е описана заедно с техническите данни за всички модели от серията в отделната **Инструкция за монтаж** за квалифицирани електротехници.

Техническите данни за Вашата зарядна станция също са компактно обобщени в специфичните за продукта технически спецификации. Можете да изтеглите тези документи от уебсайта на ABL чрез следната връзка:



<https://www.ablmobility.de/de/service/downloads.php>



## УКАЗАНИЕ

**Изобразяване на допълнителната информация на компютър, таблет или смартфон**

Допълнителната техническа информация е предоставена във формат Portable Document Format (PDF).

- За изобразяване Ви е необходима безплатната версия на Adobe Acrobat Reader или съпоставим софтуер за преглед на PDF файлове.

Повече информация за нашата продуктова гама, както и предлаганите като опция компоненти на принадлежности ще намерите на нашия уебсайт [www.ablmobility.de](http://www.ablmobility.de). Постетете:



<https://www.ablmobility.de>

## Používání v souladu s účelem

Wallbox eMH1 slouží k efektivnímu nabíjení Vašeho elektrovozidla podle IEC 61851-1 režim 3 a je k dispozici ve verzích s různými nabíjecími výkony buď s pevně propojeným nabíjecím kabelem typu 2 nabíjecí spojka nebo s integrovanou nabíjecí zásuvkou typu 2 k připojení nabíjecího kabelu, který lze získat v příslušenství.

## Informace o instalaci a provozu

Základní ovládání Vašeho zařízení Wallbox eMH1 je popsáno v tomto dokumentu.

Před provozem musí Wallbox eMH1 instalovat a zprovoznit kvalifikovaný elektrikář. Instalace je popsána ve zvláštním **Návodu na instalaci**, který je k dispozici v digitální formě (PDF) na webových stránkách [www.ablmobility.de](http://www.ablmobility.de) (viz také „Dodatečné technické informace“ na straně 90).

	Uživatel	Kvalifikovaný elektrikář
Návod k použití (tento dokument)	✓	✓
Dodatečné technické informace		
▪ Datové listy	✓	✓
▪ Návod na instalaci	✗	✓

## Bezpečnostní pokyny



### Nebezpečí

#### Nebezpečí z důvodu elektrického napětí

Porušování nebo nedodržování bezpečnostních pokynů v tomto návodu může způsobit zásah elektrickým proudem, požár, těžká zranění a/nebo smrt.

- Bezpečnostní pokyny si pozorně přečtěte.
- V každém případě je nutné dodržovat všechny bezpečnostní pokyny!

Dodržujte následující body:

- Tento návod si pozorně přečtěte.
- Dodržujte veškeré pokyny a postupujte podle všech nařízení.
- Tento návod uchovávejte na bezpečném, vždy přístupném místě: Obsah a především bezpečnostní pokyny musí být k dispozici každému uživateli produktu.
- Používejte výhradně příslušenství určené a nabízené pro tento produkt firmou ABL.
- Produkt nainstalujte v bezprostřední blízkosti tekoucí nebo odstříkující vody nebo v oblastech ohrožených povodněmi.
- Produkt se nesmí instalovat v oblastech s nebezpečím výbuchu (oblast EX).
- Elektrickou instalaci musí za dodržení všech místních předpisů a ustanovení provádět kvalifikovaný elektrikář, který na základě svého odborného vzdělání a zkušeností a znalostí příslušných norem dokáže popsané pracovní kroky zhodnotit, provést a rozeznat případná nebezpečí.



## POKYN

### Povinnost hlášení

Zohledněte prosím, že provozovatelé elektrické soustavy, dodavatelé elektřiny nebo národní předpisy mohou stanovit oznamovací povinnost nebo povinnost udělení povolení pro instalaci nebo provoz nabíječky.

- Zajistěte, že jmenovité napětí a proud produktu odpovídají předpisům Vaší místní elektrické sítě a že nebude překročen jmenovitý výkon v provozu.
- Produkt lze provozovat teprve po schválení kvalifikovaným elektrikářem.
- V případě nesprávné montáže nebo při chybných funkcích vzniklých z důvodu nesprávné montáže se obraťte prosím vždy nejprve na společnost, která instalaci provedla.
- Produkt nelze polepovat nebo zakrývat jinými předměty nebo materiály.
- Na produkt se nesmí odkládat žádné tekutiny nebo nádoby s tekutinami.
- Zohledněte prosím, že provoz rádiové vysílačky v bezprostřední blízkosti produktu (< 20 cm) může způsobit poruchy funkčnosti.
- Tento produkt není určen k užívání osobami (včetně dětí) s omezenými fyzickými, senzorickými nebo duševními schopnostmi nebo bez zkušeností a/nebo znalostí, s výjimkou situací, kdy tyto osoby budou pod dohledem osoby zaručující bezpečnost nebo od této osoby dostanou pokyny, jak se produkt používá.
- Děti musí být pod dohledem, aby si s produktem nehrály.
- V žádném případě na produktu neprovádějte změny. Porušení znamená bezpečnostní riziko, zásadně porušuje záruku a/nebo garanci a s okamžitou platností je může zrušit.
- Poruchy ovlivňující bezpečnost osob nebo produktu samotného může odstraňovat pouze kvalifikovaný elektrikář.
- Objevili-li se jedna z následujících poruch, obraťte se na Vašeho instalátéra.
  - Kryt produktu byl mechanicky poškozen, kryt produktu byl odstraněn nebo ho nelze uzavřít.
  - Produkt řádně nefunguje.
  - Nabíjecí zásuvka, pevně připojený nabíjecí kabel nebo nabíjecí spojka jsou viditelně poškozené nebo je poškozená funkčnost.

### Pokyny pro používání

- Po celou dobu platí místně platné bezpečnostní předpisy pro provoz elektrických zařízení pro stát, ve kterém produkt provozujete.
- Pro úplně odpojení produktu od elektrické sítě musíte v místní instalaci vypnout předřazené jističe a proudové chrániče.
- Dbejte na to, aby nabíjecí kabel nikdy nebyl pod napětím.
- Přesvědčte se, že produkt je v provozu vždy uzavřený a bezpečně zajištěný.
- Dbejte na to, že nedojde k přejetí, zlomení ani skřípnutí nabíjecího kabelu. S nabíjecí zástrčkou, spojkami a zásuvkami zacházejte vždy velmi opatrně.
- V žádném případě nikdy neprovádějte na krytu nebo na interním spínači produktu žádné změny: Nedodržení zásadně porušuje záruční ustanovení a s okamžitou platností ruší poskytnutí záruky.
- Produkt nechte opravovat výhradně kvalifikovaným elektrikářem autorizovaným ABL.

## Proces nabíjení

Pro nabíjení elektrického vozidla pomocí Wallboxu eMH1 postupujte následovně:

- 1 Elektrické vozidlo umístěte tak, aby nabíjecí připojení na vozidle bylo pomocí nabíjecí spojky nabíjecího kabelu pohodlně dosažitelné.

- 2 Zkontrolujte LED na Wallboxu:

- Je-li Wallbox připravený k provozu, bliká zelená LED každých 5 sekund, přičemž modrá LED nesvítí.



- 3 Připravte nabíjecí kabel Wallboxu a nabíjecí připojení na vozidle.

- **Wallbox s nabíjecím kabelem**  
Lehce nadzdvihněte nabíjecí spojku a vytáhněte ji směrem dolů z připojení spojky. Otevřete nabíjecí připojení na vozidle a nabíjecí spojku zasuňte.

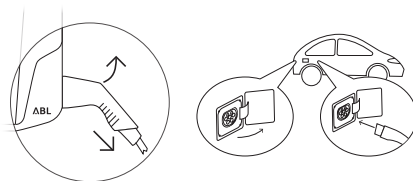

- **Wallbox s nabíjecí zásuvkou**  
Otevřete nabíjecí připojení na vozidle a zasuňte do něho nabíjecí spojku. Následně otevřete klapku nabíjecí zásuvky ve Wallboxu a zasuňte do ní nabíjecí připojení.

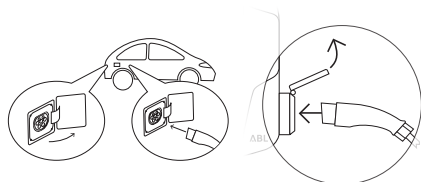

- 4 Zkontrolujte LED na Wallboxu:

- Čeká-li Wallbox na spuštění nabíjecího procesu elektrovozidlem, svítí zelená LED a modrá LED nesvítí.



### POKYN

#### Zahájení nabíjení

Začátek nabíjení určuje elektrovozidlo.

- Vozidlo si musí vyžádat začátek nabíjení.

- 5 Zkontrolujte LED na Wallboxu:

- Je-li nabíjecí proces aktivní, svítí modrá LED trvale, přičemž zelená LED nesvítí.

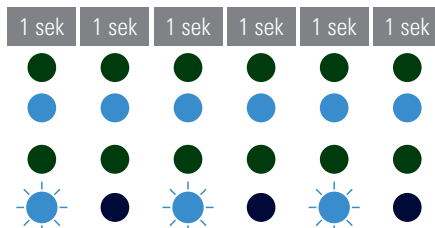

- Po ukončení procesu nabíjení nebo při přerušení bliká modrá LED každé 2 sekundy, přičemž zelená LED nesvítí.

## ! POKYN

### Ukončení procesu nabíjení

Vozidlo určuje začátek nabíjení.

- Proces nabíjení může vozidlo přerušit.
- Po ukončení nabíjení vozidlo automaticky ukončí proces nabíjení.

- 6** Vytáhněte nabíjecí spojku z nabíjecího připojení elektrického vozidla a zavřete ho.

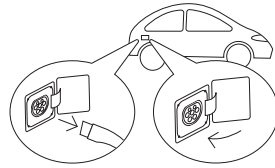

- 7** Nabíjecí kabel uložte pro další nabíjení.

- **Wallbox s nabíjecím kabelem**  
Nabíjecí spojku uložte do připojení spojky.
- **Wallbox s nabíjecí zásuvkou**  
Vytáhněte nabíjecí zástrčku z nabíjecí zásuvky a nabíjecí kabel uložte: Nabíjecí klapka se automaticky uzavře.

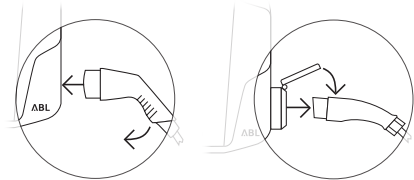

## Odstranění poruch

Při provozu Wallboxu může dojít k poruchám.

### Popis

Elektrické vozidlo nebylo rozeznáno.

### Důvod a návrh řešení

- Nabíjecí kabel není správně zasunutý.
  - Vytáhněte nabíjecí spojku z nabíjecího připojení na vozidle a opět ji zasuňte.
  - **U Wallboxu s nabíjecí zásuvkou:** Vytáhněte ještě nabíjecí zástrčku z nabíjecí zásuvky na Wallboxu a opět ji zasuňte.
  - Zkontrolujte nabíjecí kabel a případně ho vyměňte.

### Popis

LED na Wallboxu blikají v rychlém sledu (několikrát za sekundu).

### Důvod a návrh řešení

- Wallbox zjistil poruchu, která neumožňuje žádné nabíjení nebo ho přerušila. Vzor blikání LED se cyklicky opakuje do odstranění poruchy.
  - Vytáhněte nabíjecí zástrčku z nabíjecí zásuvky na Wallboxu a opět ji zasuňte.
  - Vypněte a znovu zapněte přívod elektrického proudu pomocí integrovaného jističe FI Wallboxu.
  - Jestliže je nutné Wallbox vyměnit, obraťte se prosím na dodavatele, u kterého jste Wallbox zakoupili.

**Popis**

Obě LED na Wallboxu stále svítí.

**Důvod a návrh řešení**

- Wallbox eMH1 je deaktivovaný a proces nabíjení nelze spustit.
  - Pro kontrolu Wallboxu se obraťte na kvalifikovaného elektrikáře.
  - Jestliže je nutné Wallbox vyměnit, obraťte se prosím na dodavatele, u kterého jste Wallbox zakoupili.

**POKYN****Provoz Wallboxu na montážní desce s klíčovým spínačem (1W0001)**

V provozu Wallbox eMH1 na volitelně dodávané montážní desce 1W0001 zobrazují obě svítící LED, že proces nabíjení nebyl klíčovým spínačem dosud povolen (nastavení spínače 0).

- Pro povolení nabíjení nastavte klíčový spínač do polohy 1.
- Klíčový spínač vraťte do výchozí polohy teprve po ukončení procesu nabíjení 0. V opačném případě se proces okamžitě přeruší.

**Popis**

LED Wallboxu nemají žádnou funkci.

**Důvod a návrh řešení**

- Wallbox není připojený do elektrické sítě.
  - Zkontrolujte (interní nebo v instalaci předřazený) jistič FI a případně ho opět zapněte.
  - Zkontrolujte v instalaci předřazený jistič ochrany vedení a příp. ho opět zapněte.
  - Nechte připojení zkontrolovat kvalifikovaným elektrikářem a příp. ho nechte opravit.
- Wallbox má poruchu.
  - Pro odstranění poruchy kontaktujte kvalifikovaného elektrikáře.
  - Jestliže je nutné Wallbox vyměnit, obraťte se prosím na dodavatele, u kterého jste Wallbox zakoupili.

**Test jističe FI**

Pro zajištění trvale bezpečného provozu Wallbox se musí otestovat funkčnost jističe FI v souladu s místně platnými předpisy (např. v Německu každého půl roku). Jistič FI k tomu má tlačítko, s kterým se spustí funkce testování.

**POKYN**

- Wallbox eMH1 je k dispozici buď vybaven integrovaným jističem FI nebo bez něho.
- Nemá-li Váš Wallbox eMH1 žádný integrovaný předřazený jistič, musí být ze strany výrobce předřazen již při instalaci.



Pro testování jističe FI postupujte následně:

- 1 Trojhranným klíčem otevřete dvířka krytu a dvířka otevřete směrem nahoru.
  - U Wallboxu bez integrovaného jističe FI. Jistič FI musí být ve stávajících rozvodech předřazený. Proto otevřete hlavní rozvodovou skříň.
- 2 Najděte a stiskněte tlačítko s označením T resp. s označením Test.
  - Nyní se musí spustit jistič FI a kyvnou páku přestaví do střední polohy (připojení k elektrické síti je přerušeno).
- 3 Kyvnou páku nastavte do polohy 0 a následně opět do polohy I.
- 4 Kryt Wallboxu a/nebo stávající skříň s jističi opět zavřete.

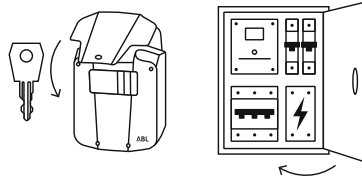
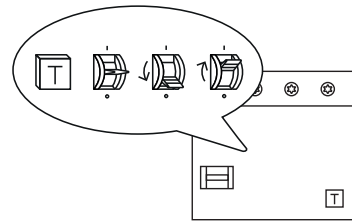
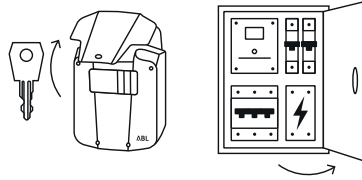

## Nebezpečí

### Nebezpečí z důvodu elektrického napětí

Jestliže jistič FI nespustí test, nesmíte Wallbox v žádném případě provozovat!

- Pro odstranění poruchy kontaktujte kvalifikovaného elektrikáře.

## Odstavení Wallboxu eMH1

V případě závažných vad funkce nebo poškození zařízení musíte Wallbox eMH1 odstavit z provozu. Při tom postupujte následovně:

Pouze u Wallboxů eMH1 s integrovaným jističem FI:

- 1 Trojhranným klíčem otevřete dvířka krytu a dvířka otevřete směrem nahoru.

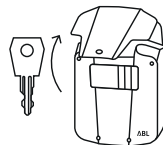

- 2** Kynnou páku interního jističe FI nastavte do polohy **0**.

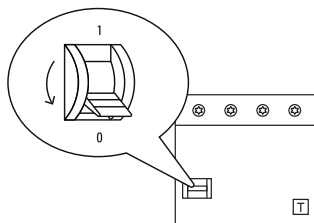

- 3** Dvířka krytu Wallbox opět zavřete a zamkněte.

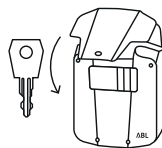

U všech Wallboxu eMH1:

- 4** Otevřete skříň stávajících jističů a vypněte hlavní přívod pomocí jističe přívodu.
- U Wallboxu bez integrovaného jističe FI. Dále nastavte kynnou páku jističe FI do polohy **0**.
  - Dveře skříně jističů opět zaklapněte.

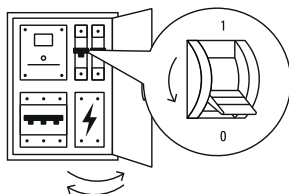

Wallbox eMH1 již není připojený do sítě a v případě potřeby ho může kvalifikovaný elektrikář demontovat.



## Nebezpečí

### Nebezpečí z důvodu elektrického napětí

Před zahájením demontáže Wallboxu změřte v každém případě napětí mezi fázemi a neutrálním vodičem přívodu.

## Údržba

Mimo test integrovaného jističe FI/integrovaných jističů FI je Váš Wallbox v podstatě bezúdržbový. I přesto Vám doporučujeme Wallbox v pravidelných intervalech čistit a zkontrolovat funkčnost nabíjecích rozhraní.

- K čištění Wallboxu použijte výhradně suchý hadřík. Nepoužívejte žádné agresivní čisticí prostředky, vosky nebo rozpouštědla (jako čisticí benzín nebo ředidla), protože mohou způsobit poškození ukazatelů Wallboxu.
- Wallbox se v žádném případě nesmí čistit vysokotlakým čističem nebo podobnými přístroji.
- V pravidelných intervalech kontrolujte pevně připevněné nabíjecí kabely resp. Nabíjecí zásuvku Wallboxu na případná poškození.

## Dodatečné technické informace

Pro instalaci Vašeho Wallboxu a odstranění poruch v provozu potřebujete dodatečné technické informace, kde jsou popsány společně s technickými údaji pro všechny modely série ve zvláštním **Návodu na instalaci** pro kvalifikované elektrikáře.

Technické údaje Vašeho Wallboxu jsou mimoto kompaktně shrnuty v produktově specifických datových listech. Tyto dokumenty lze stáhnout pomocí následujícího odkazu na webových stránkách ABL:



<https://www.ablmobility.de/de/service/downloads.php>

## POKYN

### Zobrazení dodatečných informací na počítači, tabletu nebo chytrém telefonu

Dodatečné technické informace se poskytují ve formátu Portable Document Format (PDF).

- K zobrazení potřebujete bezplatný program Adobe Acrobat Reader nebo srovnatelné software k zobrazení souborů ve formátu PDF.

Bližší informace o naší produktové nabídce a o dalších volitelných komponentách příslušenství najdete na našich webových stránkách [www.ablmobility.de](http://www.ablmobility.de). Navštivte:



<https://www.ablmobility.de>

## Tilsigtet anvendelse

Wallboxen eMH1 er beregnet til effektiv opladning af din elbil iht. IEC 61851-1 mode 3 og fås i versioner med forskellig opladningskapacitet, der efter eget valg har et fast forbundet ladekabel med type 2-ladestik eller en integreret type 2-ladestikkåse til tilslutning af ladekabler, der fås som ekstraudstyr.

## Oplysninger om installation og brug

Den grundlæggende betjening af din wallbox eMH1 er beskrevet i dette dokument.

Før din wallbox eMH1 tages i brug, skal den installeres og tages i brug af en kvalificeret elinstallatør: Installationen er beskrevet i den særskilte **installationsvejledning**, der stilles til rådighed i digital form (PDF) på webstedet [www.ablmobility.de](http://www.ablmobility.de) (se også „Tekniske supplerende oplysninger“ på side 99).

	Bruger	Elinstallatør
Betjeningsvejledning (dette dokument)	✓	✓
Tekniske supplerende oplysninger		
▪ Datablade	✓	✓
▪ Installationsvejledning	✗	✓

## Sikkerhedsanvisninger



### Fare

#### Fare forårsaget af elektriske spændinger

En overtrædelse eller manglende overholdelse af sikkerhedsanvisningerne i denne vejledning kan medføre elektrisk stød, brand, alvorlige kvæstelser og/eller dødsfald.

- Læs alle sikkerhedsanvisninger opmærksomt igennem.
- Følg under alle omstændigheder alle sikkerhedsanvisninger!

Overhold følgende anvisninger:

- Læs denne betjeningsvejledning omhyggeligt igennem.
- Følg alle vejledninger og overhold alle anvisninger.
- Opbevar denne vejledning på et sikkert og tilgængeligt sted: Alle produktets brugere skal have adgang til vejledningen og navnlig til sikkerhedsanvisningerne.
- Anvend kun tilbehør til dette produkt, som anbefales og tilbydes af ABL.
- Installer ikke produktet umiddelbart ved siden af rindende vand eller vandstråler eller i områder med risiko for højvande.
- Produktet må ikke installeres i eksplosionsfarlige omgivelser (EX-områder).
- Den elektriske installation skal udføres under hensyntagen til de lokale forskrifter og bestemmelser af en kvalificeret, autoriseret elektriker, som grundet sin faglige uddannelse og erfaring samt kendskab til de gældende normer kan vurdere og udføre de beskrevne arbejdsstrin og registrere eventuelle farer.

**BEMÆRK****Indberetningspligt**

Vær venligst opmærksom på, at elselskaber, energiforsyningselskaber eller nationale lovbestemmelser kan kræve en registrering eller tilladelse til installation eller drift af en ladestation.

- Kontroller, at produktets mærkespænding og -strøm er i overensstemmelse med din lokale strømforsynings specifikationer, og at den nominelle effekt ikke overskrides under brug.
- Produktet må først bruges, når det er blevet godkendt af en elinstallatør.
- Ved forkert montage eller ved fejlfunktion, der skyldes forkert montage, bedes du først henvende dig til virksomheden, der har gennemført installationen.
- Produktet må ikke tilklæbes eller afdækkes med andre genstande eller materialer.
- Der må ikke stilles væsker eller beholdere med væsker på produktet.
- Bemærk, at brugen af en radiosender i umiddelbar nærhed af produktet (< 20 cm) kan medføre funktionsforstyrrelser.
- Dette produkt er ikke beregnet til at blive anvendt af personer (herunder også børn) med nedsatte fysiske, sensoriske eller mentale færdigheder eller manglende erfaring og/eller viden, medmindre de er under opsyn af eller har modtaget instrukser om korrekt brug af produktet af en person, der er ansvarlig for deres sikkerhed.
- Børn skal være under opsyn, så de ikke leger med produktet.
- Foretag aldrig ændringer på produktet. En overtrædelse udgør en sikkerhedsrisiko, er grundlæggende i strid med garantien og/eller reklamationsretten og kan ophæve denne med øjeblikkelig virkning.
- Fejl, der påvirker personers eller selve produktets sikkerhed, må kun afhjælpes af en elinstallatør.
- Hvis én af nedenstående fejl forekommer, bedes du henvende dig til din installatør:
  - Produkthuset er beskadiget mekanisk, huset afdækning er fjernet eller kan ikke lukkes.
  - Produktet fungerer ikke korrekt.
  - Ladestikdåsen, det fast forbundne ladekabel eller det tilhørende ladestik er funktionelt eller synligt beskadiget.

**Brugsanvisninger**

- De lokale og nationale sikkerhedsforskrifter for drift af elapparater i det land, hvor produktet bruges, er til enhver tid gældende.
- For at afbryde produktet helt fra strømforsyningsnettet skal de forkoblede effekt- og fejlstrømsafbrydere i bygningens el-installationer slås fra.
- Sørg for, at ladekablet på intet tidspunkt er udsat for trækspænding.
- Kontroller, at produktet altid er lukket og låst, når det er i brug.
- Sørg for, at ladekablet ikke bliver kørt over, bøjet eller kommer i klemme. Behandl altid ladestik, stik og ladestikdåser særligt forsigtigt.
- Du må under ingen omstændigheder ændre huset eller produktets indvendige ledningsnet: I modsat fald overtrædes garantibestemmelserne, hvilket medfører, at garantien bortfalder med omgående virkning.
- Lad kun en ABL autoriseret elinstallatør reparere produktet.

## Opladning

Sådan oplader du en elbil med wallboxen eMH1:

**1** Parker elbilen således at du nemt kan nå bilens stikdåse med ladekablets stik.

**2** Kontroller wallboxens LED'er:

- Når wallboxen er klar til brug, lyser den grønne LED hvert 5. sekund, mens den blå LED ikke lyser.



**3** Forbered wallboxens ladekabel og stikdåsen på bilen.

**Wallbox med ladekabel**

Løft stikket en smule og træk det nedad og ud af stikdåsen. Åbn køretøjets stikdåse og sæt stikket i.

**Wallbox med ladestikdåse**

Åbn køretøjets stikdåse og sæt stikket i. Åbn derefter ladestikdåsens klap på wallboxen og sæt ladestikket i.

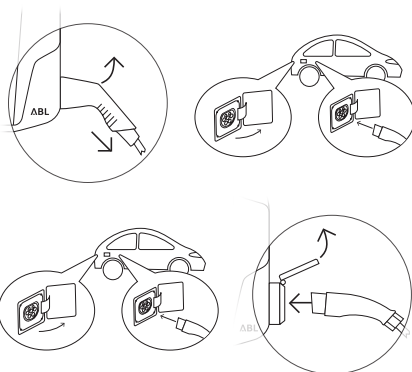

**4** Kontroller wallboxens LED'er:

- Mens wallboxen venter på, at opladningen af elbilen skal begynde, lyser den grønne LED, mens den blå LED ikke lyser.



### BEMÆRK

#### Påbegyndelse af opladningen

Køretøjet bestemmer, hvornår opladningen begynder:

- Køretøjet skal anmode om at starte opladningen.

**5** Kontroller wallboxens LED'er:

- Mens opladningen er i gang, lyser den blå LED vedvarende, mens den grønne LED ikke lyser.

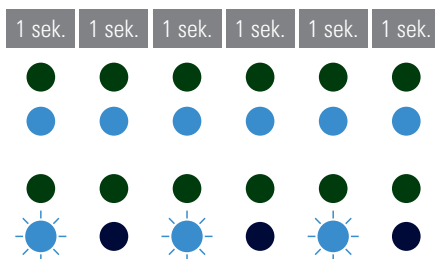

- Når opladningen er afsluttet eller blev afbrudt, blinker den blå LED hvert 2. sekund, mens den grønne LED ikke lyser.

## ! BEMÆRK

### Afslutning af opladningen

Køretøjet bestemmer, hvornår opladningen slutter.

- Køretøjet kan sætte opladningen på pause.
- Når opladningen er færdig, afslutter køretøjet automatisk opladningen.

- 6 Træk stikket ud af elbilens stikdåse, og luk den.

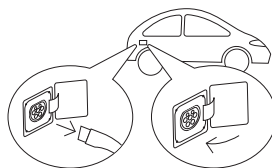

- 7 Sæt ladekablet på plads, så det er klar til næste opladning.

- **Wallbox med ladekabel**  
Sæt stikket i stikdåsen.
- **Wallbox med ladestikdåse**  
Træk ladestikket ud af ladestikdåsen og sæt ladekablet på plads: Ladeklappen lukkes automatisk.

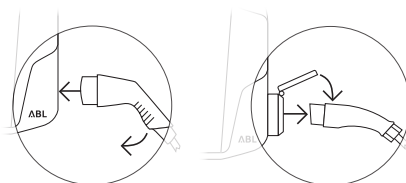

## Fejlafhjælpning

Der kan opstå fejl, mens wallboxen er i brug.

### Beskrivelse

Elbilen blev ikke genkendt.

### Årsag og løsningsforslag

- Ladekablet er ikke sat rigtigt i.
  - Træk stikket ud af køretøjets stikdåse, og sæt det i igen.
  - **Ved brug af en wallbox med ladestikdåse:** Træk derudover ladestikket ud af wallboxens ladestikdåse og sæt det i igen.
  - Kontroller ladekablet for skader og udskift det om nødvendigt.

### Beskrivelse

LEDerne på wallboxen blinker i hurtig rækkefølge (flere gange i sekundet).

### Årsag og løsningsforslag

- Wallboxen har konstateret en fejl, der ikke tillader opladning, eller som begrænser den. LEDernes blinkmønster gentages cyklisk, indtil fejlen er afhjulpet.
  - Afbryd wallboxens strømforsyning, og tilslut den igen.
  - Hvis fejlen fortsat opstår, bedes du kontakte en kvalificeret elinstallatør for at få rettet fejlen.
  - Hvis wallboxen skal udskiftes, bedes du kontakte den forhandler, du har købt wallboxen af.

**Beskrivelse**

Begge LEDer på wallboxen lyser konstant.

**Årsag og løsningsforslag**

- Wallboxen eMH1 er deaktiveret, og opladningen kan ikke startes.
  - Kontakt en kvalificeret elinstallatør for at få wallboxen kontrolleret.
  - Hvis wallboxen skal udskiftes, bedes du kontakte den forhandler, du har købt wallboxen af.

**BEMÆRK****Brug af wallboxen på monteringspladen med nøglekontakt (1W0001)**

Ved brug af wallboxen eMH1 på den valgfrie monteringsplade 1W0001 viser de to lysende LEDer, at opladningen indtil videre ikke er frigivet med nøglekontakten (kontaktstilling 0).

- Drej nøglekontakten på 1 for at frigive opladningen.
- Drej først nøglekontakten på 0 igen når opladningen er afsluttet. Ellers bliver opladningen omgående afbrudt.

**Beskrivelse**

Wallboxens LEDer fungerer ikke.

**Årsag og løsningsforslag**

- Wallboxen er ikke tilsluttet strømforsyningen.
  - Kontroller FI-sikkerhedsafbryderen (intern eller efterkoblet i bygningen), og slå den i givet fald til igen.
  - Kontroller bygningens efterkoblede effektafbryder, og slå den i givet fald til igen.
  - Få en elinstallatør til at kontrollere og eventuelt reparere ledningen.
- Wallboxen er defekt.
  - Henvend dig til en kvalificeret elinstallatør for at få rettet fejlen.
  - Hvis wallboxen skal udskiftes, bedes du kontakte den forhandler, du har købt wallboxen af.

**Kontrol af FI-sikkerhedsafbryderen**

For at sikre at wallboxen altid er sikker i drift, skal FI-sikkerhedsafbryderens funktionalitet kontrolleres i overensstemmelse med de gældende lokale forskrifter (f.eks. Tyskland: halvårligt): En FI-sikkerhedsafbryder har en tast til dette formål, som du kan aktivere testfunktionen med.

**BEMÆRK**

- Wallboxen eMH1 fås efter eget valg med eller uden integreret FI-sikkerhedsafbryder.
- Hvis din wallbox eMH1 ikke har en integreret FI-sikkerhedsafbryder, skal den være forkoblet i bygningens el-installationer.



Sådan kontrollerer du FI-sikkerhedsafbryderen:

- 1 Åbn wallboxhusets skærm med nøglen, og klap den op.
  - Ved brug af en wallbox uden integreret FI-sikkerhedsafbryder: FI-sikkerhedsafbryderen skal være forkoblet i bygningens sikringskab: Åbn derfor bygningens sikringsboks.
- 2 Find og tryk tasten med bogstavet T eller teksten Test.
  - Nu skal FI-sikkerhedsafbryderen udløse og anbringe vippekontakten i en midterstilling (forbindelsen til strømforsyningsnettet er afbrudt).
- 3 Anbring vippekontakten på 0 og derefter på I igen.
- 4 Lås wallboxens skærm og/eller bygningens sikringsboks.

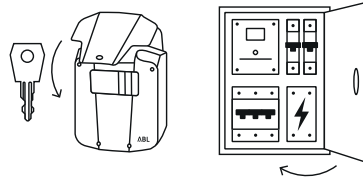
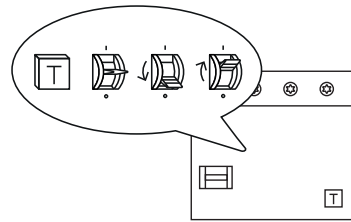
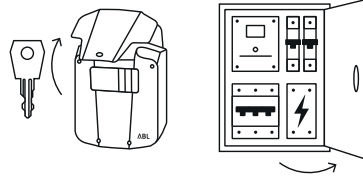

## Fare

### Fare forårsaget af elektriske spændinger

Hvis FI-sikkerhedsafbryderen ikke udløser under testen, må du under ingen omstændigheder fortsætte med at bruge wallboxen!

- Henvend dig til en elinstallatør for at få rettet fejlen.

## Ud-af-drifttagning af wallbox eMH1

Ved alvorlige funktionsfejl eller skader på apparatet skal wallboxen eMH1 tages ud af drift. Sådan gør du:

Kun ved brug af eMH1-wallboxe med integreret FI-sikkerhedsafbryder:

- 1 Åbn wallboxhusets skærm med nøglen, og klap den op.

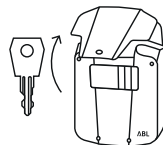

- 2 Anbring den interne FI-sikkerhedsafbryders vippekontakt på 0.

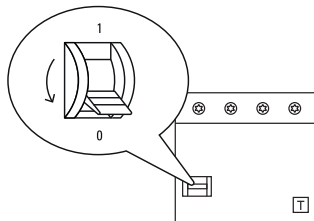

- 3 Luk og lås wallboxens skærm.

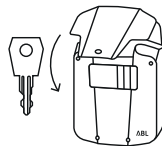

På alle eMH1-wallboxe:

- 4 Åbn bygningens sikringsboks og gør forsyningsledningen strømløs ved hjælp af effektafbryderen.
- Ved brug af en wallbox uden integreret FI-sikkerhedsafbryder: Anbring også FI-sikkerhedsafbryderens vippekontakt på 0.
  - Luk bygningens sikringsboks igen.

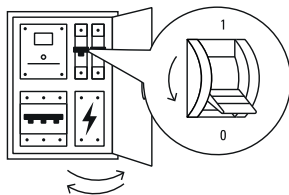

Wallboxen eMH1 er ikke længere tilsluttet strømforsyningen og kan efter behov afmonteres af en kvalificeret elinstallatør.



## Fare

### Fare forårsaget af elektriske spændinger

Mål under alle omstændigheder spændingen mellem faserne og ledningens nulleleder, inden du påbegynder afmonteringen af wallboxen.

## Vedligeholdelse

Med undtagelse af kontrollen af den integrerede eller forkoblede FI-sikkerhedsafbryder er din wallbox stort set vedligeholdelsesfri. Alligevel anbefaler vi at rengøre wallboxen med regelmæssige mellemrum og at kontrollere opladningsgrænsefladernes funktionalitet:

- Brug udelukkende en tør klud til rengøring af wallboxen. Brug ikke aggressive rengøringsmidler, voks eller opløsningsmidler (som rensebenzin eller fortynder), fordi de kan sløre wallboxens indikatorer.
- Wallboxen må under ingen omstændigheder rengøres med en højtryksrenser eller lignende apparater.
- Kontroller det fast tilsluttede ladekabel eller wallboxens ladestikdåse med regelmæssige mellemrum for eventuelle defekter eller skader.

## Tekniske supplerende oplysninger

Til installation af din wallbox og fejlafhjælpning mens den er i brug er tekniske supplerende oplysninger nødvendige, der sammen med de tekniske data for alle seriens modeller er beskrevet i den særskilte **installationsvejledning** for kvalificerede elinstallatører.

De tekniske data for din wallbox er desuden samlet kompakt i produktspecifikke datablade. Du kan downloade disse dokumenter ved hjælp af følgende link fra ABL-webstedet:



<https://www.ablmobility.de/de/service/downloads.php>



### BEMÆRK

#### Visning af de supplerende oplysninger på en computer, tablet eller smartphone

De tekniske supplerende oplysninger stilles til rådighed i et Portable Document Format (PDF).

- For at få dem vist skal du bruge Adobe Acrobat Reader, der er gratis, eller en lignende software til visning af PDF-filer.

Du finder yderligere informationer om vores produktsortiment og om valgfrie tilbehørskomponenter på vores websted [www.ablmobility.de](https://www.ablmobility.de). Besøg:



<https://www.ablmobility.de>

## Sihtotstarbekohane kasutamine

Wallbox eMH1 on kasutusel teie elektrisõiduki tõhusaks laadimiseks vastavalt standardi IEC 61851-1 režiimile 3 ja on saadaval erineva laadimisvõimsusega versioonides, mis on valikuliselt varustatud püsivalt ühendatud laadimiskaabliga, millel on 2. tüüpi laadimisliitmik, või integreeritud 2. tüüpi laadimise pistiku-pesaga valikvarustusena saadavaloleva laadimiskaabli ühendamiseks.

## Info paigalduse ja käitamise kohta

Käesolevas dokumendis kirjeldatakse teie Wallbox eMH1 põhimõttelist käsitsemist.

Enne käitamist peab teie Wallbox eMH1 paigaldama ja kasutusele võtma kvalifitseeritud elektrispetsialist: Paigaldust on kirjeldatud eraldi **paigaldusjuhendis**, mis tehakse digitaalsel kujul (PDF) kättesaadavaks veebilehe [www.ablmobility.de](http://www.ablmobility.de) kaudu (vaata ka „Tehniline lisainfo“ leheküljel 107).

	Kasutaja	Elektrispetsialist
Käsitsemisjuhend (käesolev dokument)	✓	✓
Tehniline lisainfo		
▪ Andmelehed	✓	✓
▪ Paigaldusjuhend	✗	✓

## Ohutusjuhised



### Oht

#### Oht elektripingete tõttu

Käesolevas juhendis olevate ohutusjuhiste vastane tegutsemine või nende eiramine võivad põhjustada elektrilöögi, tulekahju, raskeid vigastusi ja/või surma.

- Lugege kõik ohutusjuhised tähelepanelikult läbi.
- Pidage kõigist ohutusjuhistest igal juhul kinni!

Järgige järgmisi juhiseid:

- Lugege käesolev käsitsemisjuhend hoolikalt läbi.
- Järgige kõiki juhiseid ja pidage kõigist instruksioonidest kinni.
- Säilitage käesolevat juhendit kindlas, alati ligipääsetavas kohas: Sisu ja eelkõige ohutusjuhised peavad olema kättesaadavad toote iga kasutaja jaoks.
- Kasutage eranditult tarvikuid, mis on ettevõtte ABL poolt toote jaoks ette nähtud ja pakutud.
- Ärge paigaldage toodet voolava vee ega pihustatava vee või üleujutusohus piirkondade vahetusse lähedusse.
- Toodet ei tohi paigaldada plahvatusohtlikku ümbruskonda (EX piirkonda).
- Elektrilise paigalduse peab kohalikke eeskirju ja määrusi arvesse võttes läbi viima kvalifitseeritud elektrispetsialist, kes oma erialase väljaõppe ja kogemuste põhjal ning kohaldatavate standardite tundmise põhjal suudab hinnata ja teostada kirjeldatud töösamme ning tuvastada võimalikke ohte.



## JUHIS

### Teatamiskohustus

Palun võtke arvesse, et elektrivõrkude k itajate, energiatarnijate v i riigip ohiste suuniste poolt v oib olla ette kirjutatud teatamise v i tegevusloa kohustus laadimisjaama paigalduse v i k itamise jaoks.

- Tagage, et toote nimipinge ja nimivoolutugevus vastaksid teie kohaliku vooluv orgu suunistele ning et k itamise ajal ei  uletataks nimiv imsust.
- Toodet tohib k itada alles p rast vastuv tmist kvalifitseeritud elektrispetsialisti poolt.
- Vigase montaaži v i toimivush irete korral, mida saab vigase montaažiga selgitada, p orduge alati k oigepealt selle ettev tte poole, mis paigalduse l abi viis.
- Toodet ei tohi kinni kleepida ega teiste esemete v i materjalidega kinni katta.
- Tootte peale ei tohi asetada vedelikke ega vedelikega anumaid.
- Pidage silmas, et raadiosaatja k itamine toote vahetus l heduses (< 20 cm) v oib p hjustada toimivuse h iringuid.
- K aesolev toode pole ette n htud selleks, et seda kasutaksid isikud (kaasa arvatud lapsed), kelle f u silised, sensoorsed v i vaimsed v oimed on piiratud v i kellel on ebapiisavad kogemused ja/v o ebapiisavad teadmised, v lja arvatud juhul, kui nad on enda ohutuse eest vastutava isiku j relevalve all v i saanud temalt juhised, kuidas seadet kasutada tuleb.
- Lapsed peavad olema j relevalve all, selleks et nad tootega ei m ngiks.
-  rge mitte mingil juhul tootel muudatusi ette v tke. Selle vastane tegutsemine kujutab endast ohutusrisiki, sellega rikutakse oluliselt garantiid ja/v o tagatist ning see v idakse viivitamatult t hjustada.
- T rkeid, mis m justavad inimeste v o toote enese ohutust, tohib k rvaldada ainult kvalifitseeritud elektrispetsialist.
- Juhul kui tekib üks j rgmistest t rgetest, p orduge palun oma paigaldaja poole:
  - Tootte korpust on mehaaniliselt kahjustatud, korpuse kate on eemaldatud v o seda ei saa sulgeda.
  - Toode ei toimi n uetekohaselt.
  - Laadimise pistikupesa, p sivalt  hendatud laadimiskaabel v o selle laadimisliitmik on toimivuse poolest v o n htavalt kahjustatud.

## Kasutamish hid

- Igal ajal kehtivad selle riigi jaoks s testatud kohalikud ohutuseeskirjad elektriseadmete k itamise kohta, kus te toodet k itate.
- Selleks et toodet vooluv orgust t ielikult lahti  hendada, peab majapidamispaigaldises ettel litatud juhtme- ja rikkevoolukaitsel iliti v lja l litama.
- Tagage, et laadimiskaabel ei oleks  helgi ajal t mbepinge all.
- Veenduge, et toode oleks k itamise ajal alati suletud ja lukustatud.
- J lgige seda, et laadimiskaablist ei s idetaks  le, et seda ei murtaks ega kiilutaks kinni. K sitsege laadimispiistikuid, -liitmikke ja laadimise pistikupesasid alati eriti ettevaatlikult.
-  rge mitte mingil juhul v tke ette muudatusi toote korpusel ega sisemises l lituses: Selle vastase tegutsemisega rikutakse oluliselt garantiitingimusi ja see t hjustab tagatise viivitamatult.
- Laske toodet parandada eranditult ettev tte ABL poolt volitatud elektrispetsialistil.

## Laadimistoiming

Selleks et laadida elektrisõidukit, mille varustuses on Wallbox eMH1, toimige järgmiselt:

- 1 Parkige elektrisõiduk selliselt, et te ulatuksite laadimiskaabli laadimisliitmikuga mugavalt sõidukil oleva laadimisühenduseni.

- 2 Kontrollige Wallboxil olevad LED lambid üle:
  - Kui Wallbox on käitamisvalmis, siis vilgub roheline LED lamp iga 5 sekundi tagant, samas kui sinine LED lamp ei põle.



- 3 Valmistage ette Wallboxi laadimiskaabel ja sõidukil olev laadimisühendus.
  - **Laadimiskaabliga varustatud Wallbox**  
Tõstke laadimisliitmikku kergelt üles ja tõmmake see allapoole liitmiku vastuvõtupesast välja. Avage sõidukil olev laadimisühendus ja ühendage laadimisliitmik sellesse.

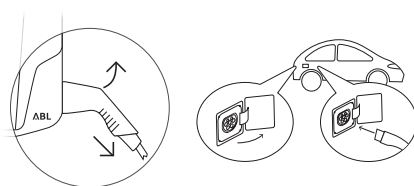

- **Laadimise pistikupesaga varustatud Wallbox**

Avage sõidukil olev laadimisühendus ja ühendage laadimisliitmik sellesse. Seejärel avage Wallboxil olev laadimise pistikupesaluuk ja ühendage laadimisliitmik sellesse.

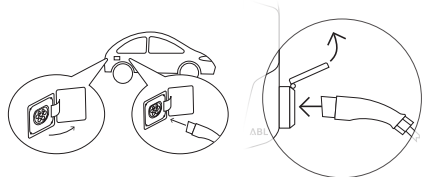

- 4 Kontrollige Wallboxil olevad LED lambid üle:
  - Kui Wallbox ootab laadimistoimingu alustamist elektrisõiduki poolt, siis põleb roheline LED lamp, samas kui sinine LED lamp ei põle.



### JUHIS

#### Laadimistoimingu algatamine

Sõiduk määrab, millal laadimistoiming algab:

- Sõiduk peab laadimistoimingu alustamist nõudma.

- 5 Kontrollige Wallboxil olevad LED lambid üle:
  - Kui laadimistoiming on aktiivne, siis põleb sinine LED lamp pidevalt, samas kui roheline LED lamp ei põle.

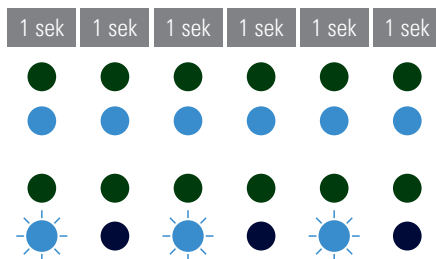

## ! JUHIS

### Laadimistoimingu lõpetamine

Sõiduk määrab, millal laadimistoiming lõpeb.

- Laadimistoiming võidakse sõiduki poolt pausile panna.
- Laadimistoiming lõpetatakse pärast laadimise lõppu sõiduki poolt automaatselt.

- 6 Tõmmake laadimisliitmik elektrisõiduki laadimisühendusest välja ja sulgege see.

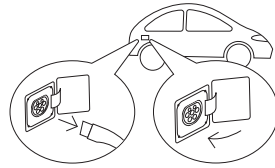

- 7 Pange laadimiskaabel järgmise laadimistoimingu jaoks hoiule.

- Laadimiskaabliga varustatud Wallbox Riputage laadimisliitmik liitmiku vastuvõtupesassa.

- Laadimise pistikupesaga varustatud Wallbox

Tõmmake laadimispistik laadimise pistikupesast välja ja pange laadimiskaabel hoiule: Laadimisluk suletakse automaatselt.

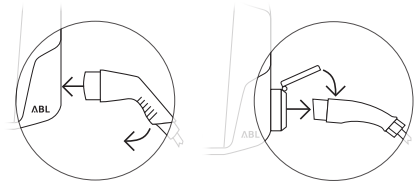

## Vigade kõrvaldamine

Wallboxi kasutamise ajal võib tekkida tõrkeid.

### Kirjeldus

Elektrisõidukit ei tuvastata.

### Põhjus ja lahendusettepanek

- Laadimiskaabel ei ole korrektselt sisse ühendatud.
  - Tõmmake laadimisliitmik sõiduki laadimisühendusest välja ja ühendage see uuesti sisse.
  - Laadimise pistikupesaga varustatud Wallboxi puhul: Tõmmake täiendavalt laadimispistik Wallboxi laadimise pistikupesast välja ja ühendage see uuesti sisse.
  - Kontrollige laadimiskaabel üle, ega sellel ei esine kahjustusi, ja vahetage see vajaduse korral välja.

### Kirjeldus

Wallboxil olevad LED lambid vilguvad kiiresti vahelduvalt (mitu korda sekundis).

### Põhjus ja lahendusettepanek

- Wallbox on kindlaks teinud tõrke, mis ei võimalda laadimiskäitamist või piirab seda. LED lampide vilkumismustrit korratakse tsükliliselt, kuni tõrge on kõrvaldatud.
  - Lülitage Wallboxi vooluvarustus välja ja seejärel uuesti sisse.

- Juhul kui viga jätkuvalt esineb, siis pöörduge kvalifitseeritud elektrispetsialisti poole, selleks et viga kõrvaldada lasta.
- Juhul kui Wallboxi peab välja vahetama, siis pöörduge palun edasimüüja poole, kelle käest te oma Wallboxi soetasite.

### Kirjeldus

Mõlemad Wallboxil olevad LED lambid põlevad katkematult.

### Põhjus ja lahendusettepanek

- Wallbox eMH1 on deaktiveeritud ja laadimistoimingut ei saa alustada.
  - Selleks et Wallboxi üle kontrollida lasta, pöörduge kvalifitseeritud elektrispetsialisti poole.
  - Juhul kui Wallboxi peab välja vahetama, siis pöörduge palun edasimüüja poole, kelle käest te oma Wallboxi soetasite.

## JUHIS

### Wallboxi käitamine võtilülitiga montaažiplaadi peal (1W0001)

Wallbox eMH1 käitamise ajal valikvarustusena saadavaloleva montaažiplaadi 1W0001 peal näitavad mõlemad põlevad LED lambid, et laadimistoiminguks ei ole seni võtilüliti kaudu luba antud (lüliti asend **0**).

- Selleks et laadimistoiminguks luba anda, viige võtilüliti asendisse **1**.
- Viige võtilüliti alles pärast laadimistoimingu lõpetamist uuesti asendisse **0**. Vastasel korral katkestatakse laadimistoiming koheselt.

### Kirjeldus

Wallboxi LED lampidel puudub funktsioon.

### Põhjus ja lahendusettepanek

- Wallbox ei ole vooluvõrguga ühendatud.
  - Kontrollige (sisemine või majapidamispaigaldises ettelülitatud) rikkevoolukaitselüliti üle ja lülitage see vajaduse korral uuesti sisse.
  - Kontrollige majapidamispaigaldises ettelülitatud juhtmekaitselüliti üle ja lülitage see vajaduse korral uuesti sisse.
  - Laske toiteliini kvalifitseeritud elektrispetsialisti poolt kontrollida ja vajaduse korral remontida.
- Wallbox on defektne.
  - Selleks et viga kõrvaldada lasta, pöörduge kvalifitseeritud elektrispetsialisti poole.
  - Juhul kui Wallboxi peab välja vahetama, siis pöörduge palun edasimüüja poole, kelle käest te oma Wallboxi soetasite.

## Rikkevoolukaitselüliti kontrollimine

Selleks et tagada Wallboxi pidevalt ohutut käitamist, peab rikkevoolukaitselüliti toimivuse vastavalt kohalikele kehtivatele suunistele (nt Saksamaal: kord poole aasta tagant) üle kontrollima: Rikkevoolukaitselüliti on selleks varustatud nupuga, mille abil te testimisfunktsiooni tööle rakendate.



## ! JUHIS

- Wallbox eMH1 on valikuliselt saadaval kas koos integreeritud rikkevoolukaitselülitiga või ilma selleta.
- Juhul kui teie Wallbox eMH1 ei ole integreeritud rikkevoolukaitselülitiga varustatud, siis peab see tellija poolt majapidamispaigaldises ette lülitatud olema.

Selleks et rikkevoolukaitselüliti kontrollida, toimige järgmiselt:

- Avage Wallboxi liistukate võtme abil ja keerake see ülespoole.
  - Ilma integreeritud rikkevoolukaitselülitita Wallboxi puhul: Rikkevoolukaitselüliti peab majapidamise jaotuskapis ette lülitatud olema: Avage seepärast majapidamise kaitsmekarp.
- Tehke kindlaks, kus asub nupp, millele on pressitud T või millel on kirje **Test**, ja vajutage seda.
  - Rikkevoolukaitselüliti peab nüüd tööle rakenduma ja kaitselüliti kallutushoova keskasendisse viima (ühendus vooluvõrguga on katkestatud).
- Viige kallutushoob asendisse **0** ja seejärel uuesti asendisse **I**.
- Sulgege Wallboxi liistukate ja/või majapidamise kaitsmekarp.

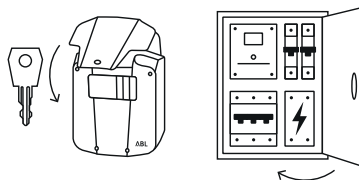
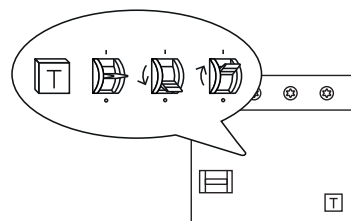
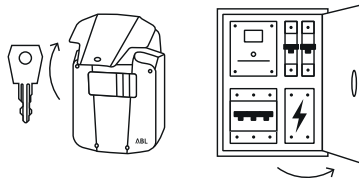

## ⚡ Oht

### Oht elektripingete tõttu

Juhul kui rikkevoolukaitselüliti testi käigus tööle ei rakendu, siis ei tohi te Wallboxi mitte mingil juhul edasi käitada!

- Selleks et viga kõrvaldada lasta, pöörduge kvalifitseeritud elektrispetsialisti poole.

## Wallbox eMH1 kasutamise peatamine

Raskekujuliste toimivushäirete või seadmel tekkinud kahjustuste korral peate te Wallbox eMH1 kasutusest kõrvaldama. Selleks toimige järgmiselt:

### Ainult integreeritud rikkevoolukaitselülitiga Wallbox eMH1 puhul:

- 1 Avage Wallboxi liistukate võtme abil ja keerake see ülespoole.
- 2 Viige sisemise rikkevoolukaitselüliti kallutushoob asendisse 0.

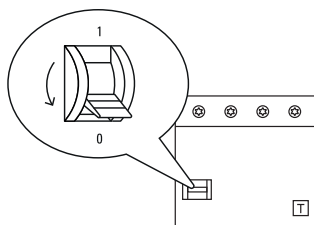
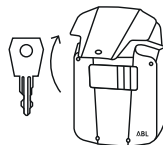

- 3 Sulgege ja lukustage Wallboxi liistukate.

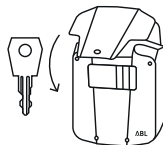

### Kõigi Wallbox eMH1 seadmete puhul:

- 4 Avage majapidamise kaitsmekarp ja lülitage toiteliin juhtmekaitselüliti kaudu vooluvabaks.
  - Ilma integreeritud rikkevoolukaitselülitita Wallboxi puhul: Viige täiendavalt rikkevoolukaitselüliti kallutushoob asendisse 0.
  - Sulgege majapidamise kaitsmekarp uuesti.

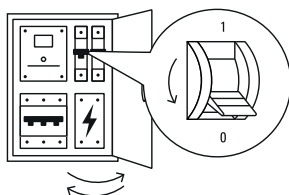

Wallbox eMH1 ei ole enam vooluvõrguga ühendatud ja selle võib vajaduse korral kvalifitseeritud elektrikspetsialisti poolt demonteerida.



### Oht

#### Oht elektripingete tõttu

Mõõtkte igal juhul toitejuhtme faaside ja neutraaljuhtme vahelist pinget, enne kui te Wallboxi demontaažiga alustate.

## Hooldus

Välja arvatud integreeritud või ettelülitatud rikkevoolukaitselüliti kontrollimine, on teie Wallbox põhimõtteliselt hooldusvaba. Sellegipoolest soovitame me Wallboxi regulaarsete ajavahemike tagant puhastada ja laadimisliideste toimivus üle kontrollida:

- Kasutage Wallboxi puhastamiseks eranditult kuiva lappi. Ärge kasutage agressiivseid puhastusvahendeid, vahasid ega lahusteid (nagu näiteks puhastusbensiini või värvi vedeldeid), kuna need võivad Wallboxi näidikud tuhmimaks muuta.
- Wallboxi ei tohi mingil juhul puhastada kõrgsurvepesuri ega sarnaste seadmetega.
- Kontrollige püsivalt ühendatud laadimiskaabel või Wallboxi laadimise pistikupesa regulaarsete ajavahemike tagant üle, kas neil esineb võimalikke kahjustatud kohti või kahjustusi.

## Tehniline lisainfo

Teie Wallboxi paigalduseks ja vigade kõrvaldamiseks käitamise ajal on vaja tehnilist lisainfot, mida on koos tehniliste andmetega seeria kõigi mudelite kohta kirjeldatud eraldi **paigaldusjuhendis** kvalifitseeritud elektrispetsialistide jaoks.

Teie Wallboxi tehnilised andmed on lisaks tootepõhistel andmelehtedel kompaktselt kokku võetud. Te saate need dokumendid järgmise lingi kaudu ettevõtte ABL veebilehelt alla laadida:



<https://www.ablmobility.de/de/service/downloads.php>



### JUHIS

#### Lisainfo esitamine arvutil, tahvelarvutil või nutitefonil

Tehniline lisainfo tehakse kättesaadavaks kaasaskantava dokumendi vormingus (Portable Document Format, PDF).

- Selle esitamiseks vajake te tasuta tarkvara Adobe Acrobat Reader või võrreldavat tarkvara PDF failide vaatamiseks.

Täiendavat infot meie poolt pakutava tootevaliku ning valikvarustusena saadavalolevate tarvikkomponentide kohta leiate te meie veebilehelt [www.ablmobility.de](http://www.ablmobility.de). Külastage veebilehte:



<https://www.ablmobility.de>

## Määräysten mukainen käyttö

Wallbox eMH1 -latauspiste on tarkoitettu sähköajoneuvon tehokkaaseen lataamiseen standardin IEC 61851-1, Mode 3, mukaan, ja se on saatavissa eri lataustehoilla. Latauspisteen mukana toimitetaan kiinteästi liitetty latausjohto, jossa on tyyppin 2 latausliitin, tai integroitu, tyyppin 2 latauspistorasia liitettäväksi lisävarusteena saatavaan latausjohtoon.

## Asennukseen ja käyttöön liittyviä tietoja

Tässä asiakirjassa on kuvattu Wallbox eMH1 -latauspisteen peruskäyttö.

Pätevän sähköasentajan on asennettava ja otettava käyttöön Wallbox eMH1 -latauspiste ennen sen käyttämistä: Asennus on kuvattu erillisessä **asennusohjeessa**, joka on saatavissa digitaalisessa muodossa (PDF) osoitteesta [www.ablmobility.de](http://www.ablmobility.de) (katso myös ”Teknisiä lisätietoja” sivulla 115).

	Käyttäjä	Sähköalan ammattilainen
Käyttöohje (tämä asiakirja)	✓	✓
Teknisiä lisätietoja		
▪ Tiedotteet	✓	✓
▪ Asennusohje	✗	✓

## Turvallisuusohjeet



### Vaara

#### Sähköjännitteiden aiheuttama vaara

Määräysten vastainen käyttö tai tässä asennusohjeessa olevien turvallisuusohjeiden laiminlyönti saattaa johtaa sähköiskuun, tulipaloon, vakaviin vammoihin ja/tai kuolemaan.

- Lue kaikki turvallisuusohjeet huolellisesti läpi.
- Noudata aina kaikkia turvallisuusohjeita!

Noudata seuraavia ohjeita:

- Lue tämä käyttöohje huolellisesti lävitse.
- Noudata kaikkia ohjeita.
- Säilytä käyttöohje turvallisessa paikassa, johon päästään aina käsiksi: Sisällön ja erityisesti turvaohjeiden on oltava aina jokaisen tuotteen käyttäjän nähtävissä.
- Käytä ainoastaan sellaisia lisävarusteita, jotka ABL on tarkoittanut tuotteen kanssa käytettäväksi.
- Älä asenna tuotetta juoksevan tai paineistetun veden välittömään läheisyyteen tai tulvariskialueille.
- Tuotetta ei saa asentaa räjähdyksalttiin ympäristöön (EX-alue).
- Sähköasennustyöt on jätettävä pätevän sähköasentajan tehtäviksi paikallisten, voimassa olevien määräysten mukaisesti. Sähköasentajalla on oltava ammattikoulutus sekä tarvittavat tiedot ja kokemus tehtävän suorittamista varten, ja hänen on tunnettava voimassa olevat standardit kuvattujen työvaiheiden arvioimiseksi ja toteuttamiseksi sekä vaarojen välttämiseksi.

**HUOM**
**Ilmoitusvelvollisuus**

Huomaa, että verkkovirrantarjoaja, sähköjakeluyhtiö tai kansalliset lait saattavat määrätä, että asennuksesta on ilmoitettava ja siihen on saatava hyväksyntä tai että latausaseman käyttöä saattavat koskea eri määräykset.

- Varmista, että tuotteen nimellisjännite ja -virta vastaavat paikallisen virtaverkon tietoja ja ettei nimellistehoa ylitetä käytössä.
- Tuotetta saa käyttää vasta pätevältä sähköalan ammattilaiselta saadun hyväksynnän jälkeen.
- Virheellisten asennusten kohdalla tai virheellisen asennuksen aiheuttamien vikatoimintojen kohdalla on aina otettava ensin yhteyttä asennuksen suorittaneeseen yhtiöön.
- Tuotetta ei saa laminoida tai peittää muilla esineillä tai materiaaleilla.
- Tuotteen päälle ei saa laittaa nesteitä tai nesteitä sisältäviä astioita.
- Huomaa, että radioaaltoja lähettävät laitteet tuotteen välittömässä läheisyydessä (< 20 cm) saattavat johtaa toimintahäiriöihin.
- Tätä tuotetta eivät saa käyttää henkilöt (mukaan lukien lapset), joiden fyysisissä, sensorisissa tai henkisisä kyvyissä on vajavaisuuksia tai joilla ei ole riittävästi kokemusta ja/tai tietoa tuotteen käytöstä, ellei heitä valvo heidän turvallisuudestaan vastaava henkilö tai elleivät he ole saaneet tällaiselta henkilöltä ohjeita tuotteen käyttöön.
- Lapsia on valvottava, jotteivät he leiki tuotteen kanssa.
- Älä missään nimessä tee tuotteeseen muutoksia. Tämä aiheuttaa turvallisuusrisikin ja vaikuttaa perustavasti takuun kattavuuteen, jolloin takuu saattaa raueta välittömästi.
- Ainoastaan koulutetut ammattihenkilöt saavat korjata häiriöitä, jotka vaikuttavat henkilöiden tai itse tuotteen turvallisuuteen.
- Ota yhteyttä asentajaan, jos tuotteessa ilmenee jokin seuraavista häiriöistä:
  - Tuotteen kotelo on mekaanisesti vaurioitunut, kotelon kansi on irronnut tai sitä ei voida sulkea.
  - Tuote ei toimi asianmukaisesti.
  - Latauspistorasiassa, kiinteässä latausjohdossa tai latausliittimessä on toiminnallinen tai näkyvä vaurio.

## Käyttöön liittyviä ohjeita

- Sähkölaitteiden käyttöä koskevat aina laitteen käyttömaan paikalliset, voimassa olevat turvallisuusmääräykset.
- Tuotteen täydelliseen irtikytkemiseen verkkovirrasta käyttöpaikan esikytetty johto- ja vikavirtasuojakytkin on kytkettävä pois päältä.
- Varmista, että latausjohto ei ole missään vaiheessa vetojännityksen alaisena.
- Varmista, että tuote on käytön aikana jatkuvasti suljettu ja lukittu.
- Varmista, ettei latausjohdon yli ajeta ja ettei se taitu tai jää puristuksiin. Käsittele latauspistoketta, -liittimiä ja -pistorasioita erityisen varovaisesti.

- Älä missään tapauksessa tee koteloon tai tuotteen sisäisiin kytkentöihin muutoksia: Nämä vaikuttavat perustavasti takuun kattavuuteen ja takuu raukeaa välittömästi.
- Laitteen saa korjata ainoastaan ABL:n valtuuttama sähköalan ammattilainen.

## Lataus

Ladataksesi sähköajoneuvosi eMH1 wallbox -latauspisteessä toimi seuraavasti:

**1** Aja sähköajoneuvo niin, että latausjohdon latausliitin saavuttaa mukavasti ajoneuvon latausliitännän.

**2** Tarkista wallbox-latauspisteen LED-valot:

- Kun wallbox-latauspiste on käyttövalmis, vihreä LED-valo vilkkuu 5 sekunnin välein ja sininen LED-valo ei pala.

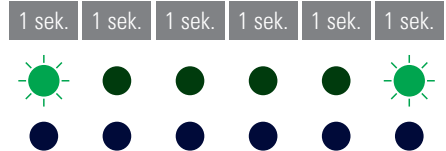

**3** Valmistele wallbox-latauspisteen latausjohto ja ajoneuvon latausliitäntä.

- **Latausjohdollinen wallbox-latauspiste**  
Nosta latausliitintä kevyesti ylöspäin ja vedä se alaspäin pois liitinalustasta. Avaa ajoneuvon latausliitäntä ja kiinnitä latausliitin.

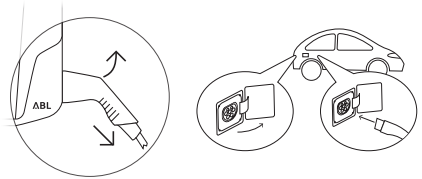

- **Latauspistorasiallinen wallbox-latauspiste**  
Avaa ajoneuvon latausliitäntä ja kiinnitä latausliitin. Tämän jälkeen avaa wallbox-latauspisteen latauspistorasian luukku ja liitä latauspistoke pistorasiaan.

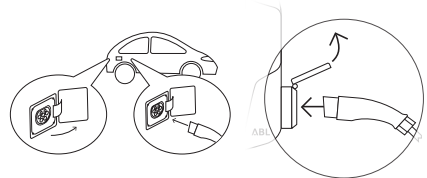

**4** Tarkista wallbox-latauspisteen LED-valot:

- Jos latauspiste odottaa, että lataus käynnistetään sähköajoneuvosta, vihreä LED palaa ja sininen LED on sammunut.

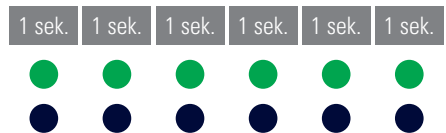

## ! HUOM

### Latauksen aloittaminen

Ajoneuvo määrittää, milloin lataus alkaa:

- Ajoneuvon on lähetettävä latauksen käynnistämispyyntö.

## 5 Tarkista wallbox-latauspisteen LED-valot:

- Kun lataus on käynnissä, molemmat siniset LED-valot palavat jatkuvasti ja vihreä LED on sammunut.
- Kun lataus on valmis tai keskeytetään, sininen LED vilkkuu 2 sekunnin välein vihreän LED-valon ollessa sammunut.

1 sek.	1 sek.	1 sek.	1 sek.	1 sek.	1 sek.
●	●	●	●	●	●
●	●	●	●	●	●
●	●	●	●	●	●
●	●	●	●	●	●
●	●	●	●	●	●
●	●	●	●	●	●

## ! HUOM

### Latauksen päättäminen

Ajoneuvo määrittää, milloin lataus päättyy.

- Lataus voidaan keskeyttää ajoneuvosta.
- Ajoneuvo päättää lataustapahtuman automaattisesti, kun ajoneuvo on ladattu täyteen.

## 6 Vedä latausliitin pois sähköajoneuvon latausliitännästä ja sulje.

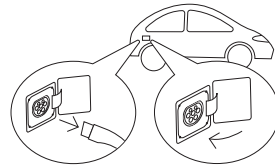

## 7 Säilö latausjohto seuraavaa latausta varten.

- **Latausjohdollinen wallbox-latauspiste**  
Ripusta latausliitin liitinalustaan.
- **Latauspistorasiallinen wallbox-latauspiste**  
Vedä latauspistoke irti latauspistorasiasta ja säilö latausjohto: latausluukku sulkeutuu automaattisesti.

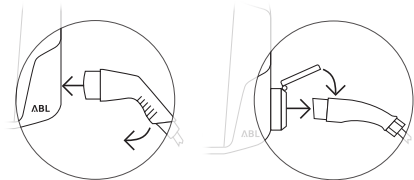

## Vianpoisto

Wallbox-latauspisteen käytön aikana saattaa esiintyä häiriöitä.

### Kuvaus

Sähköajoneuvoa ei tunnisteta.

### Syy ja korjausehdotus

- Latausjohtoa ei ole liitetty oikealla tavalla.
  - Irrota latausliitin ajoneuvon latausliitännästä ja sitten liitä uudelleen.
  - **Latauspistorasiallisen wallbox-latauspisteen kohdalla:** Irrota lisäksi latauspistoke wallbox-latauspisteen latauspistorasiasta ja sen jälkeen liitä uudelleen.
  - Tarkasta latausjohto vaurioiden varalta ja tarvittaessa vaihda.

### Kuvaus

Wallbox-latauspisteen LEDit vilkkuvat nopeasti (useamman kerran sekunnissa).

#### Syy ja korjausehdotus

- Wallbox-latauspiste on havainnut häiriön, joka estää latauskäytön tai rajoittaa sitä. LEDit vilkkuvat tietyn kuvion mukaan jaksoittain siihen saakka, että häiriö on poistettu.
  - Kytke wallbox-latauspisteen virransyöttö pois päältä ja jälleen päälle.
  - Jos virhe ei katoa, ota yhteyttä pätevään sähköasentajaan, joka osaa poistaa virheen.
  - Jos wallbox-latauspiste on vaihdettava uuteen, ota yhteyttä jälleenmyyjään, jolta hankit tuotteen.

### Kuvaus

Molemmat wallbox-latauspisteen LEDit palavat jatkuvasti.

#### Syy ja korjausehdotus

- Wallbox eMH1 on deaktivoitu eikä latausta voida käynnistää.
  - Ota yhteyttä pätevään sähköasentajaan wallbox-latauspisteen tarkastukseen jättämistä varten.
  - Jos wallbox-latauspiste on vaihdettava uuteen, ota yhteyttä jälleenmyyjään, jolta hankit tuotteen.



### HUOM

#### Avainkytkimellä varustetulla asennuslevyllä olevan wallbox-latauspisteen käyttö (1W0001)

Käytettäessä wallbox eMH1 -latauspistettä lisävarusteena saatavalla asennuslevyllä 1W0001, molemmat palavat LEDit ilmoittavat, ettei latausta vielä ole aktivoitu avainkytkimellä (kytkimen asento 0).

- Siirrä avainkytkin asentoon 1 latauksen aktivoimiseksi.
- Siirrä avainkytkin takaisin asentoon 0 vasta, kun lataus on päättynyt. Muuten lataus keskeytyy välittömästi.

### Kuvaus

Wallbox-latauspisteen LED-valot eivät toimi.

#### Syy ja korjausehdotus

- Wallbox-latauspistettä ei ole liitetty verkkovirtaan.
  - Tarkasta (sisäinen tai asennuspaikan esikytetty) vikavirtasuojakytkin ja tarvittaessa kytke se jälleen päälle.
  - Tarkasta asennuspaikan esikytetty johdinsuojakytkin ja tarvittaessa kytke se jälleen päälle.
  - Jätä syöttöjohto pätevän sähköammatilaisen tarkastettavaksi ja tarvittaessa korjattavaksi.
- Wallbox-latauspiste on rikki.
  - Ota yhteyttä pätevään sähköasentajaan vian poistamiseksi.
  - Jos wallbox-latauspiste on vaihdettava uuteen, ota yhteyttä jälleenmyyjään, jolta hankit tuotteen.



## Vikavirtasuojakytkimen tarkistus

Jotta voitaisiin taata wallbox-latauspisteen jatkuvasti turvallinen käyttö, vikavirtasuojakytkimen toiminta on tarkastettava paikallisten, voimassa olevien määräysten mukaisesti (esim. Saksassa puolen vuoden välein): Vikavirtasuojakytkimessä on painike, jolla testitoiminto aktivoidaan.

### ! HUOM

- Wallbox eMH1 -latauspiste on saatavissa joko integroidulla vikavirtasuojakytkimellä tai ilman sitä.
- Jos hankkimassasi Wallbox eMH1 -latauspisteessä ei ole vikavirtasuojakytkintä, tällainen on kytkettävä latauspisteen käyttöpaikkaan.

Toimi seuraavasti tarkastaaksesi vikavirtasuojakytkimen toiminnan:

- 1 Avaa wallbox-latauspisteen lista avaimella ja taita se ylöspäin.
  - **SSellaisen wallbox-latauspisteen kohdalla, jossa ei ole integroitua vikavirtasuojakytkintä:** käyttöpaikassa on oltava esikytetty vikavirtasuojakytkin: Avaa tätä varten käyttöpaikan sulakerasia.
- 2 Paina painiketta, joka on merkitty kirjaimella T tai tekstillä **Testi**.
  - Vikavirtasuojakytkimen täytyy nyt aktivoitua ja suojakytkimen keinuviivun siirtyä keskiasentoon (liitäntä verkkovirtaan on katkaistu).
- 3 Siirrä keinuviipu asentoon 0 ja sen jälkeen taas asentoon I.
- 4 Sulje wallbox-latauspisteen ja/tai käyttöpaikan sulakerasian lista.

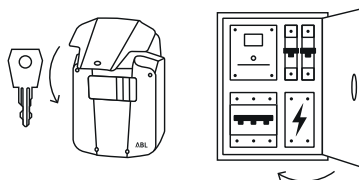
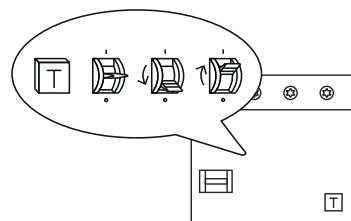
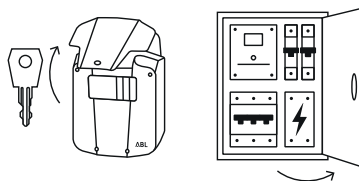

### Vaara

#### Sähköjännitteiden aiheuttama vaara

Jos vikavirtasuojakytkin ei laukea testissä, wallbox-latauspisteen käyttöä ei missään tapauksessa saa jatkaa!

- Ota yhteyttä pätevään sähköasentajaan vian poistamiseksi.

## Wallbox eMH1 -latauspisteen käytöstä poisto

Jos wallbox eMH1 -latauspisteen toiminnassa on vakavia virheitä tai laite on vakavasti vaurioitunut, se on poistettava käytöstä. Toimi tätä varten seuraavasti:

Vain sellaisten wallbox eMH1 -latauspisteiden kohdalla, joissa on integroitu vikavirtasuojakytkin:

- 1 Avaa wallbox-latauspisteen lista avaimella ja taita se ylöspäin.
- 2 Siirrä sisäisen vikavirtasuojakytkimen keinuviipu asentoon 0.

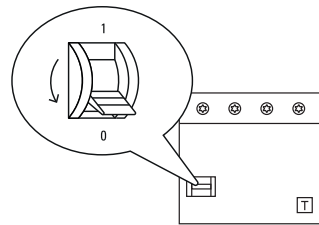
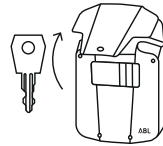

- 3 Sulje ja lukitse wallbox-latauspisteen lista.

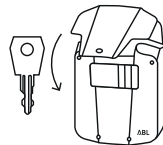

Kaikkien wallboxen eMH1 -latauspisteiden kohdalla:

- 4 avaa käyttöpaikan sulakerasia ja kytke syöttöjohto johdinsuojakatkaisijan avulla virrattomaksi.
  - Sellaisen wallbox-latauspisteen kohdalla, jossa ei ole integroitua vikavirtasuojakytkintä: siirrä lisäksi vikavirtasuojakytkimen keinuviipu asentoon 0.
  - Sulje jälleen käyttöpaikan sulakerasia.

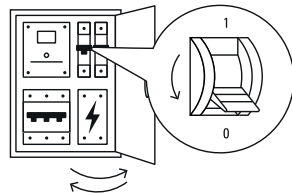

Wallbox eMH1 ei enää ole liitettyä verkkovirtaan, ja pätevä sähköasentaja voi tarvittaessa purkaa sen.



### Vaara

#### Sähköjännitteiden aiheuttama vaara

Mittaa joka tapauksessa jännite vaiheiden ja syöttöjohdon nollajohtimen välillä ennen wallbox-latauspisteen purkamisen aloittamista.

## Huolto

Wallbox-latauspiste ei vaadi muuta huoltoa kuin integroidun tai esikytetyn vikavirtasuojakytkimen tarkastuksen. Suosittelemme kuitenkin wallbox-latauspisteen puhdistamista ja latausliitäntöjen toiminnan tarkastamista säännöllisesti:

- Käytä wallbox-latauspisteen puhdistamiseen ainoastaan kuivaa liinaa. Älä käytä aggressiivisia puhdistusaineita, vahoja tai liuotinaineita (kuten puhdistusbensiiniä tai väriohenteita), koska nämä saattavat vaurioittaa wallbox-latauspisteen näyttöjä.
- Wallbox-latauspistettä ei missään tapauksessa saa puhdistaa painepesurilla tai vastaavanlaisilla laitteilla.
- Tarkasta wallbox-latauspisteen kiinteästi liitetty latausjohto tai -pistorasia säännöllisin välimatkoin mahdollisten vaurioituneiden kohtien ja vikojen varalta.

## Teknisiä lisätietoja

Wallbox-latauspisteen asentamiseksi ja käytön aikaisten vikojen poistamiseksi tarvitaan teknisiä lisätietoja. Ne on kuvattu kaikille sarjan malleille tarkoitettujen teknisten tietojen yhteydessä päteville sähköasentajille suunnatussa, erillisessä **asennusohjeessa**.

Lisäksi wallbox-latauspisteen tekniset tiedot on vedetty yhteen kompaktisti tuotekohtaisissa tiedotteissa. Nämä asiakirjat on ladattavissa ABL:n Internet-sivuilta seuraavan linkin kautta:



<https://www.ablmobility.de/de/service/downloads.php>



### HUOM

Lisätietojen esitys tietokoneella, tabletilla tai älypuhelimella

Tekniset lisätiedot on annettu PDF-muodossa (Portable Document Format).

- Niiden katsomiseen tarvitaan maksutta ladattavissa oleva Adobe Acrobat Reader tai samankaltainen, PDF-tiedostojen lukuun tarkoitettu ohjelmisto.

Lisätietoja tuotemallistostamme ja lisävarusteena saatavista lisäkomponenteista on osoitteessa [www.ablmobility.de](http://www.ablmobility.de). Vieraille osoitteessa:



<https://www.ablmobility.de>

## Ενδεδειγμένη χρήση

Το Wallbox eMH1 προορίζεται για την αποτελεσματική φόρτιση του ηλεκτρικού οχήματός σας σύμφωνα με το πρότυπο IEC 61851-1 Λειτουργία 3 και είναι διαθέσιμο σε εκδόσεις με διαφορετικό ρυθμό φόρτισης, οι οποίες ανάλογα με την επιλογή σας, διαθέτουν προαιρετικά για σύνδεση καλώδιο φόρτισης μέσω ενός σταθερά συνδεδεμένου καλωδίου φόρτωσης με σύζευξη φόρτισης τύπου 2 ή μέσω ενός ενσωματωμένου βύσματος φόρτισης τύπου 2.

## Πληροφορίες για την εγκατάσταση και τη λειτουργία

Η βασική λειτουργία του Wallbox eMH1 περιγράφεται στο παρόν έγγραφο.

Πριν από τη λειτουργία πρέπει να εγκατασταθεί και να τεθεί σε λειτουργία το Wallbox eMH1 από έναν εξειδικευμένο ηλεκτρολόγο: Η εγκατάσταση περιγράφεται στις ξεχωριστές **οδηγίες εγκατάστασης** οι οποίες είναι διαθέσιμες σε ψηφιακή μορφή (PDF) μέσω της ιστοσελίδας [www.ablmobility.de](http://www.ablmobility.de) (βλέπε επίσης «Τεχνικές πρόσθετες πληροφορίες» στη σελίδα 124).

	Χρήστης	Ηλεκτρολόγος
Οδηγίες χρήσης (το παρόν έγγραφο)	✓	✓
Τεχνικές πρόσθετες πληροφορίες		
▪ Δελτία δεδομένων	✓	✓
▪ Οδηγίες εγκατάστασης	✗	✓

## Οδηγίες ασφαλείας



### Κίνδυνος

#### Κίνδυνος από ηλεκτροπληξία

Η παράβαση ή μη συμμόρφωση με τις οδηγίες ασφαλείας του εγχειριδίου μπορεί να οδηγήσει σε ηλεκτροπληξία, πυρκαγιά, σοβαρούς τραυματισμούς και/ή θάνατο.

- Διαβάστε προσεκτικά όλες τις οδηγίες ασφαλείας.
- Σε κάθε περίπτωση παρέχετε σε σειρά όλες τις οδηγίες ασφαλείας!

Λάβετε υπόψη σας τις ακόλουθες οδηγίες:

- Διαβάστε προσεκτικά αυτό το εγχειρίδιο οδηγιών.
- Τηρήστε όλες τις οδηγίες και ακολουθήστε όλες τις εντολές.
- Φυλάσσετε το παρόν εγχειρίδιο σε μια ασφαλή, διαρκώς προσβάσιμη θέση: Τα περιεχόμενα και ιδιαίτερα οι οδηγίες ασφαλείας πρέπει να είναι ορατές για κάθε χρήστη του προϊόντος.
- Χρησιμοποιήστε αποκλειστικά εξαρτήματα που προβλέπονται και παρέχονται από την ABL για το προϊόν.
- Μην εγκαταστήσετε το προϊόν σε άμεση γειτνίαση με τρεχούμενο ή εκτοξευόμενο νερό ή σε περιοχές που κινδυνεύουν από πλημμύρες.

- Το προϊόν δεν πρέπει να εγκαθίσταται σε περιβάλλον που κινδυνεύει από εκρήξεις (ΕΧ-περιβάλλον).
- Η ηλεκτρική εγκατάσταση πρέπει να πραγματοποιηθεί σύμφωνα με τους τοπικούς κανονισμούς και διατάξεις από έναν εξειδικευμένο ηλεκτρολόγο, ο οποίος λόγω της ειδικευμένης του εκπαίδευσης και εμπειρίας, καθώς και της γνώσης των σχετικών προτύπων μπορεί να αξιολογήσει και να εφαρμόσει τα περιγραφόμενα βήματα εργασιών και να αναγνωρίσει πιθανούς κινδύνους.

## ΣΗΜΕΙΩΣΗ

### Υποχρεωτική δήλωση

Παρακαλείστε να λάβετε υπόψη σας ενδέχεται να απαιτείται από τον φορέα ηλεκτρικού δικτύου, τον πάροχο ενέργειας ή μέσω εθνικών κανονισμών μια υποχρεωτική δήλωση ή έγκριση για την εγκατάσταση ή τη λειτουργία ενός σταθμού φόρτισης .

- Βεβαιωθείτε ότι η ονομαστική τάση και το ρεύμα του προϊόντος συμμορφώνονται με τις προδιαγραφές του τοπικού ηλεκτρικού δικτύου και ότι δεν έχει ξεπεραστεί η ονομαστική ισχύς στη λειτουργία.
- Το προϊόν επιτρέπεται να χρησιμοποιείται μόνο κατόπιν επιθεώρησης από έναν εξειδικευμένο ηλεκτρολόγο.
- Σε περίπτωση λανθασμένης εγκατάστασης ή δυσλειτουργιών οι οποίες οφείλονται στη λανθασμένη εγκατάσταση, να επικοινωνείτε πάντα πρώτα με την εταιρεία που πραγματοποίησε την εγκατάσταση.
- Το προϊόν δεν πρέπει να επικολλάται ή να καλύπτεται με άλλα αντικείμενα ή υλικά.
- Δεν επιτρέπεται να τοποθετούνται στο προϊόν υγρά ή δοχεία με υγρά.
- Λάβετε υπόψη σας ότι η λειτουργία ενός ραδιοπομπού σε άμεση γειτνίαση με το προϊόν (<20 cm) μπορεί να οδηγήσει σε λειτουργικές βλάβες.
- Αυτό το προϊόν δεν έχει σχεδιαστεί για χρήση από άτομα (συμπεριλαμβανομένων των παιδιών) με περιορισμένες φυσικές, αισθητηριακές ή πνευματικές ικανότητες ή έλλειψη εμπειρίας και/ή έλλειψη γνώσεων, εκτός εάν παρακολουθούνται από ένα άτομο που είναι υπεύθυνο για την ασφάλειά τους ή λαμβάνουν οδηγίες από αυτό το άτομο σχετικά με τη χρήση του προϊόντος.
- Τα παιδιά θα πρέπει να παρακολουθούνται, ώστε να εξασφαλίζεται ότι δεν παίζουν με το προϊόν.
- Σε καμία περίπτωση μην προβαίνετε σε αλλαγές στο προϊόν. Τυχόν παράβαση ενέχει κίνδυνο για την ασφάλεια, αντιβαίνει γενικά στην εγγύηση και/ή στην παροχή εγγύησης και ενδέχεται να την ακυρώσει με άμεση ισχύ.
- Τυχόν βλάβες που επηρεάζουν την ασφάλεια ατόμων ή του ίδιου του προϊόντος πρέπει να αποκαθίστανται μόνο από έναν εξειδικευμένο ηλεκτρολόγο.
- Εάν προκύψει μια από τις παρακάτω βλάβες, παρακαλούμε επικοινωνήστε με τον εγκαταστάτη σας:
  - Το περίβλημα του προϊόντος έχει υποστεί μηχανική βλάβη, το κάλυμμα του περιβλήματος έχει αφαιρεθεί ή δεν κλείνει.



**3** Προετοιμάστε το καλώδιο φόρτισης του Wallbox και τη σύνδεση φόρτισης στο όχημα.

- **Wallbox με καλώδιο φόρτισης**  
Σηκώστε ελαφριά τη σύζευξη φόρτισης και τραβήξτε την προς τα κάτω από τη θήκη της σύζευξης. Ανοίξτε τη σύνδεση φόρτισης στο όχημα και εισάγετε τη σύζευξη φόρτισης.
- **Wallbox με πρίζα φόρτισης**  
Ανοίξτε τη σύνδεση φόρτισης στο όχημα και εισάγετε τη σύζευξη φόρτισης. Στη συνέχεια, ανοίξτε το καπάκι της πρίζας φόρτισης στο Wallbox και εισάγετε το βύσμα φόρτισης.

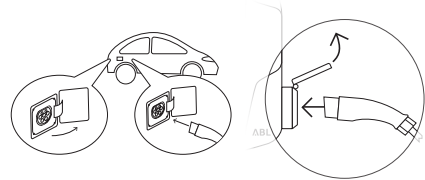
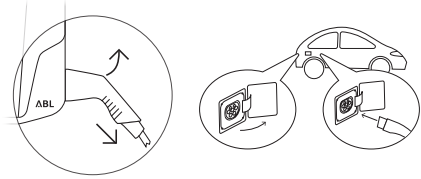

**4** Ελέγξτε τις λυχνίες LED στο Wallbox:

- Αν κατά την εκκίνηση της διαδικασίας φόρτισης μέσω του ηλεκτρικού οχήματος το Wallbox περιμένει, ανάβει η πράσινη λυχνία LED ενώ η μπλε λυχνία LED δεν ανάβει.

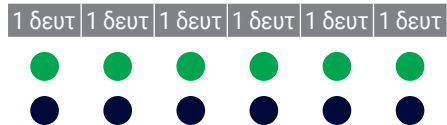

## ΣΗΜΕΙΩΣΗ

### Έναρξη της διαδικασίας φόρτισης

Το όχημα καθορίζει πότε ξεκινάει η διαδικασία φόρτισης:

- Το όχημα πρέπει να αναζητηθεί την έναρξη της διαδικασίας φόρτισης.

**5** Ελέγξτε τις λυχνίες LED στο Wallbox:

- Όταν η φόρτιση είναι ενεργή, ανάβει συνεχώς η μπλε λυχνία LED, ενώ η πράσινη λυχνία LED δεν ανάβει.
- Όταν ολοκληρωθεί ή διακοπεί η διαδικασία φόρτισης, αναβοσβήνει η μπλε λυχνία LED κάθε 2 δευτερόλεπτα, ενώ η πράσινη λυχνία LED δεν ανάβει.

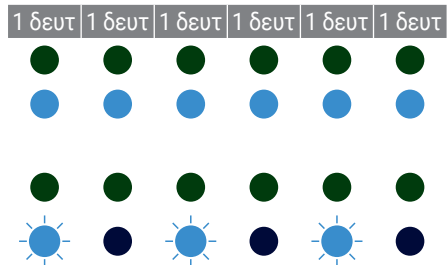

## ! ΣΗΜΕΙΩΣΗ

### Ολοκλήρωση της διαδικασίας φόρτισης

Το όχημα καθορίζει πότε τελειώνει η διαδικασία φόρτισης.

- Η διαδικασία φόρτισης μπορεί να διακοπεί μέσω του οχήματος.
- Μετά την ολοκλήρωση της φόρτισης, η διαδικασία φόρτισης τερματίζεται αυτόματα από το όχημα.

- 6** Τραβήξτε τη σύζευξη φόρτισης από τη σύνδεση φόρτισης του ηλεκτρικού οχήματος και κλείστε την.

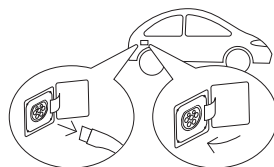

- 7** Αποθηκεύστε το καλώδιο φόρτισης για την επόμενη διαδικασία φόρτισης.

- **Wallbox με καλώδιο φόρτισης**  
Ασφαλίστε τη σύζευξη φόρτισης στη θήκη της σύζευξης.
- **Wallbox με πρίζα φόρτισης**  
Τραβήξτε το βύσμα φόρτισης από την πρίζα φόρτισης και αποθηκεύστε το καλώδιο φόρτισης: Το κλείστρο φόρτισης κλείνει αυτόματα.

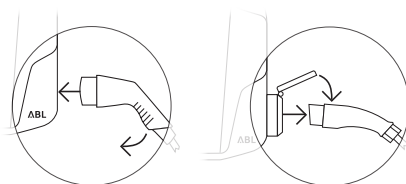

## Αποκατάσταση σφαλμάτων

Κατά τη λειτουργία του Wallbox μπορεί να υπάρχουν βλάβες.

### Περιγραφή

Το ηλεκτρικό όχημα δεν αναγνωρίζεται.

### Αιτία και πρόταση επίλυσης

- Το καλώδιο φόρτισης δεν έχει συνδεθεί σωστά.
  - Τραβήξτε τη σύζευξη φόρτισης από τη σύνδεση φόρτισης του οχήματος και εισάγετέ την ξανά.
  - Σε **Wallbox με πρίζα φόρτισης**: Τραβήξτε επιπλέον το βύσμα φόρτισης από την πρίζα φόρτισης του οχήματος του Wallbox και εισάγετέ το ξανά.
  - Ελέγξτε το καλώδιο φόρτισης για βλάβες και εάν χρειαστεί αντικαταστήστε το.

### Περιγραφή

Οι λυχνίες LED στο Wallbox αναβοσβήνουν με γρήγορη διαδοχή (αρκετές φορές το δευτερόλεπτο).



## Αιτία και πρόταση επίλυσης

- Το Wallbox διαπίστωσε μια βλάβη, η οποία δεν επιτρέπει καμία λειτουργία φόρτισης ή την περιορίζει. Το μοτίβο που αναβοσβήνουν οι λυχνίες LED επαναλαμβάνεται κυκλικά, μέχρι να αποκατασταθεί η βλάβη.
  - Απενεργοποιήστε και ενεργοποιήστε ξανά την τροφοδοσία ηλεκτρικού ρεύματος στο Wallbox.
  - Εάν το σφάλμα εξακολουθεί να εμφανίζεται, απευθυνθείτε σε έναν εξειδικευμένο ηλεκτρολόγο για να διορθώσει το σφάλμα.
  - Εάν πρέπει να αντικατασταθεί το Wallbox, απευθυνθείτε στον αντιπρόσωπο από τον οποίο αγοράσατε το Wallbox σας.

## Περιγραφή

Και οι δύο λυχνίες LED στο Wallbox ανάβουν σταθερά.

## Αιτία και πρόταση επίλυσης

- Το Wallbox eMH1 είναι απενεργοποιημένο και η διαδικασία φόρτισης δεν μπορεί να ξεκινήσει.
  - Απευθυνθείτε σε έναν εξειδικευμένο ηλεκτρολόγο για να ελέγξει το Wallbox.
  - Εάν πρέπει να αντικατασταθεί το Wallbox, απευθυνθείτε στον αντιπρόσωπο από τον οποίο αγοράσατε το Wallbox σας.



## ΣΗΜΕΙΩΣΗ

### Λειτουργία του Wallbox στην πλάκα στερέωσης με διακόπτη με κλειδί (1W0001)

Στη λειτουργία του Wallbox eMH1 στην προαιρετικά διαθέσιμη πλάκα στερέωσης 1W0001, οι δύο λυχνίες LED που ανάβουν υποδεικνύουν ότι η διαδικασία φόρτισης δεν είναι μέχρι στιγμής διαθέσιμη μέσω του διακόπτη με κλειδί (θέση διακόπτη 0).

- Τοποθετήστε τον διακόπτη με κλειδί στη θέση 1, για να ελευθερώσετε τη διαδικασία φόρτισης.
- Μετά την ολοκλήρωση της διαδικασίας φόρτισης, επαναφέρετε τον διακόπτη με κλειδί στη θέση 0. Σε αντίθετη περίπτωση, η διαδικασία φόρτισης θα διακοπεί αμέσως.

## Περιγραφή

Οι λυχνίες LED του Wallbox δεν έχουν καμία λειτουργία.

## Αιτία και πρόταση επίλυσης

- Το Wallbox δεν είναι συνδεδεμένο με το ηλεκτρικό δίκτυο.
  - Ελέγξτε τον FI-διακόπτη κυκλώματος (εσωτερικό ή ανάντη της οικιακής εγκατάστασης) και αν χρειαστεί ενεργοποιήστε τον ξανά.
  - Ελέγξτε τον ανάντη της οικιακής εγκατάστασης αυτόματο διακόπτη κυκλώματος και αν χρειαστεί ενεργοποιήστε τον ξανά.
  - Η τροφοδοσία θα πρέπει να ελεγχθεί και αν χρειαστεί να επισκευαστεί από έναν εξειδικευμένο ηλεκτρολόγο.

- Το Wallbox είναι ελαττωματικό.
  - Απευθυνθείτε σε έναν εξειδικευμένο ηλεκτρολόγο για να διορθώσει το σφάλμα.
  - Εάν πρέπει να αντικατασταθεί το Wallbox, απευθυνθείτε στον αντιπρόσωπο από τον οποίο αγοράσατε το Wallbox σας.

## Έλεγχος του FI-διακόπτη κυκλώματος

Για να εξασφαλίσετε την συνεχή ασφαλή λειτουργία του Wallbox, πρέπει η λειτουργικότητα του FI-διακόπτη κυκλώματος να ελέγχεται σύμφωνα με τις ισχύουσες τοπικές διατάξεις (π.χ. Γερμανία: δύο φορές τον χρόνο): Ένας FI-διακόπτης κυκλώματος διαθέτει ένα πλήκτρο, με το οποίο μπορείτε να ενεργοποιήσετε τη λειτουργία δοκιμής.

### ! ΣΗΜΕΙΩΣΗ

- Το Wallbox eMH1, ανάλογα με την επιλογή, είναι διαθέσιμο με ή χωρίς ενσωματωμένο FI-διακόπτη κυκλώματος.
- Εάν το Wallbox eMH1 σας δεν διαθέτει ενσωματωμένο FI-διακόπτη κυκλώματος, πρέπει να προηγηθεί από την οικιακή εγκατάσταση επιτόπου.

Για να ελέγξετε τον FI-διακόπτη κυκλώματος, ενεργήστε ως ακολούθως:

- 1 Ανοίξτε το καπάκι του Wallbox με το κλειδί και διπλώστε το προς τα επάνω.
  - Σε περίπτωση Wallbox χωρίς ενσωματωμένο FI-διακόπτη κυκλώματος: Ο FI-διακόπτης κυκλώματος πρέπει να συνδεθεί ανάντη στην οικιακή διανομή. Για τον λόγο αυτόν, ανοίξτε το οικιακό κιβώτιο ασφαλειών.
- 2 Εντοπίστε και πιέστε το πλήκτρο με τη χαραγμένη ένδειξη T ή την επιγραφή Test.
  - Ο FI-διακόπτης κυκλώματος πρέπει τώρα να απενεργοποιηθεί και ο μοχλοβραχίονας του διακόπτης κυκλώματος να ρυθμιστεί σε μεσαία θέση (η σύνδεση με το ηλεκτρικό δίκτυο έχει διακοπεί).
- 3 Ρυθμίστε τώρα τον μοχλοβραχίονα στη θέση 0 και στη συνέχεια ξανά στη θέση I.

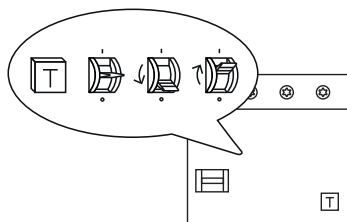
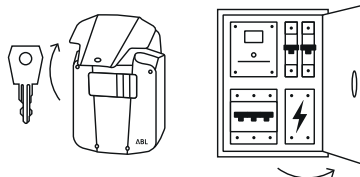

- 4 Κλείστε το καπάκι του Wallbox και/ή του οικιακού κιβωτίου ασφαλειών.

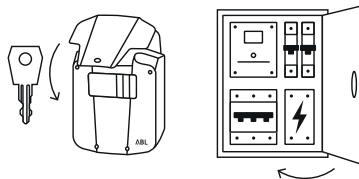

## Κίνδυνος

### Κίνδυνος από ηλεκτροπληξία

Αν ο FI-διακόπτης κυκλώματος δεν ενεργοποιείται κατά τη δοκιμή, δεν επιτρέπεται σε καμία περίπτωση να συνεχίσετε να λειτουργείτε το Wallbox!

- Απευθυνθείτε σε έναν εξειδικευμένο ηλεκτρολόγο για να διορθώσει το σφάλμα.

## Απενεργοποίηση του Wallbox eMH1

Σε περίπτωση σοβαρών δυσλειτουργιών ή βλαβών στη συσκευή, το Wallbox eMH1 πρέπει να τεθεί εκτός λειτουργίας. Ενεργήστε ως εξής:

Μόνο σε Wallbox eMH1 με ενσωματωμένο FI-διακόπτη κυκλώματος:

- 1 Ανοίξτε το καπάκι του Wallbox με το κλειδί και διπλώστε το προς τα επάνω.
- 2 Ρυθμίστε τώρα τον μοχλοβραχίονα του εσωτερικού FI-διακόπτη κυκλώματος στη θέση 0.

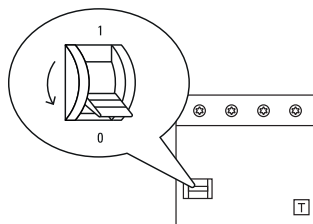
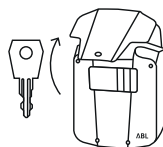

- 3 Κλείστε και ασφαλίστε το καπάκι του Wallbox.

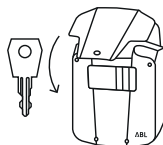

**Σε όλα τα Wallbox eMH1:**

**4** Ανοίξτε το οικιακό κιβώτιο ασφαλειών και ενεργοποιήστε την τροφοδοσία μέσω του αυτόματου διακόπτη κυκλώματος διακόπτη χωρίς ρεύμα.

- Σε περίπτωση Wallbox χωρίς ενσωματωμένο FI-διακόπτη κυκλώματος: Επιπλέον, ρυθμίστε τον μοχλοβραχίονα του FI-διακόπτη κυκλώματος στη θέση 0.
- Κλείστε ξανά το οικιακό κιβώτιο ασφαλειών.

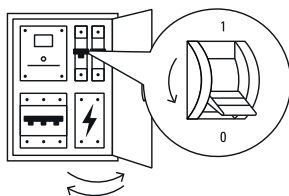

Το Wallbox eMH1 δεν είναι πλέον συνδεδεμένο με το ηλεκτρικό δίκτυο και σε περίπτωση ανάγκης μπορεί να αποσυναρμολογηθεί από έναν εξειδικευμένο ηλεκτρολόγο.

**Κίνδυνος****Κίνδυνος από ηλεκτροπληξία**

Σε κάθε περίπτωση, μετρήστε την τάση μεταξύ των φάσεων και του ουδέτερου αγωγού της τροφοδοσίας, προτού ξεκινήσετε την αποσυναρμολόγηση του Wallbox.

**Συντήρηση**

Εκτός από τον έλεγχο του ενσωματωμένου ή ανάντη FI-διακόπτη κυκλώματος, το Wallbox σας ουσιαστικά δεν χρειάζεται συντήρηση. Εντούτοις, συνιστούμε να καθαρίζετε το Wallbox σε τακτά χρονικά διαστήματα και να ελέγχετε τη λειτουργικότητα των διεπαφών φόρτισης:

- Για τον καθαρισμό του Wallbox χρησιμοποιείτε αποκλειστικά ένα στεγνό πανί. Μη χρησιμοποιείτε επιθετικά καθαριστικά, κεριά ή διαλυτικά (όπως βενζίνη καθαρισμού ή διαλυτικά χρωμάτων), καθώς αυτά μπορεί να υποβαθμίσουν τις ενδείξεις του Wallbox.
- Το Wallbox δεν επιτρέπεται σε καμία περίπτωση να καθαριστεί με καθαριστή υψηλής πίεσης ή παρόμοιες συσκευές.
- Ελέγχετε το σταθερά συνδεδεμένο καλώδιο φόρτισης ή την πρίζα φόρτισης του Wallbox σε τακτά χρονικά διαστήματα για τυχόν βλάβες ή ζημιές.

**Τεχνικές πρόσθετες πληροφορίες**

Για την εγκατάσταση του Wallbox σας και την αντιμετώπιση προβλημάτων κατά τη λειτουργία είναι απαραίτητες οι τεχνικές πρόσθετες πληροφορίες, οι οποίες μαζί με τα τεχνικά δεδομένα για όλα τα μοντέλα της σειράς περιγράφονται στις ξεχωριστές οδηγίες εγκατάστασης για εξειδικευμένους ηλεκτρολόγους.

Τα τεχνικά δεδομένα του Wallbox σας συνοψίζονται συγκεντρωτικά επίσης στα δελτία δεδομένων για συγκεκριμένα προϊόντα. Μπορείτε να μεταφορτώσετε αυτά τα έγγραφα μέσω του παρακάτω συνδέσμου από την ιστοσελίδα της ABL:



<https://www.ablmobility.de/de/service/downloads.php>



## ΣΗΜΕΙΩΣΗ

Παρουσίαση των πρόσθετων πληροφοριών σε ηλεκτρονικό υπολογιστή, τάμπλετ ή κινητό τηλέφωνο Smartphone

Οι τεχνικές πρόσθετες πληροφορίες είναι διαθέσιμες σε μορφή Portable Document Format (PDF).

- Για την παρουσίαση χρειάζεστε το δωρεάν πρόγραμμα Adobe Acrobat Reader ή ένα παρόμοιο λογισμικό για την προβολή των αρχείων PDF.

Περισσότερες πληροφορίες σχετικά με την προσφορά προϊόντων μας καθώς και προαιρετικά διαθέσιμα μέρη εξαρτημάτων μπορείτε να βρείτε στην ιστοσελίδα μας [www.ablmobility.de](http://www.ablmobility.de). Επισκεφθείτε τη διεύθυνση:



<https://www.ablmobility.de>

## Rendelteszerű használat

A Wallbox eMH1 készülék az Ön elektromos járműve IEC 61851-1 Mode 3 szerinti hatékony töltésére szolgál. Különböző töltési teljesítményű változatokban kapható, amelyek igény szerint egy 2-es típusú töltőkapcsolóval ellátott, szilárd rögzítésű töltőkábelrel vagy egy töltőkábelhez csatlakoztatható 2-es típusú töltőaljzattal rendelkeznek.

## A telepítéssel és az üzemeltetéssel kapcsolatos tudnivalók

Wallbox eMH1 készülékének általános használati leírása ebben a dokumentumban található.

A Wallbox eMH1 készülék használat előtti telepítését és üzembe helyezését egy megfelelően képzett elektronikai szakember végzi: A telepítés leírása egy külön **telepítési útmutatóban** található, amely a [www.ablmobility.de](http://www.ablmobility.de) weboldalon digitális formában (PDF) is elérhető (lásd: „Kiegészítő műszaki információk” / 133. oldalon).

	Felhasználó	Elektronikai szakember
Használati útmutató (ez a dokumentum)	✓	✓
Kiegészítő műszaki információk		
▪ Adatlapok	✓	✓
▪ Telepítési útmutató	✗	✓

## Biztonsági előírások



### Veszély

#### Elektromos feszültség veszélye

Az útmutatóban szereplő biztonsági figyelmeztetések megsértése vagy figyelmen kívül hagyása áramütést, égési sérülést, súlyos sérülést és/vagy halált okozhat.

- Olvassa el figyelmesen a biztonsági utasításokat.
- Minden esetben tartsa be az összes biztonsági utasítást!

Tartsa be az alábbi utasításokat:

- Olvassa el figyelmesen ezt a használati útmutatót.
- Minden értesítést vegyen figyelembe, és kövessen minden utasítást.
- Őrizze meg ezt az útmutatót egy biztonságos helyen, ahol bármikor hozzáférhet: A leírás tartalmát és különösen a biztonsági utasításokat tegye a termék minden használója számára látható helyre.
- Kizárólag az ABL ehhez a termékhez gyártott és ajánlott tartozékait használja.
- Ne telepítse a terméket folyó vagy fröccsenő víz közvetlen közelébe vagy árvízveszélyes területekre.
- Ne telepítse a készüléket robbanásveszélyes környezetbe (EX zónába).
- Az elektromos telepítést a helyi előírások és rendelkezések figyelembevételével olyan képzett elektronikai szakembernek kell elvégeznie, aki szakmai képesítése, tapasztalata és a vonatkozó előírásokkal kapcsolatos ismeretei alapján érti és végre tudja hajtani a leírt munkalépéseket, valamint felismeri az esetleges veszélyeket.

## ! ÉRTESESÍTÉS

### Bejelentési kötelezettség

Kérjük, vegye figyelembe, hogy az áram- és energiaszolgáltatók követelményei vagy a nemzeti előírások alapján a töltőállomás telepítéséről vagy üzemeltetéséről Önt bejelentési vagy engedélyeztetési kötelezettség terhelheti.

- Győződjön meg arról, hogy a termék névleges feszültsége és áramerőssége megfelel az Ön helyi elektromos hálózatának, illetve, hogy az előírt névleges teljesítményt a termék a használat során nem lépi túl.
- A termék csak azután használható, miután egy képzett elektronikai szakember átadta.
- Helytelen összeszerelés vagy arra visszavezethető üzemzavar esetén először mindig ahhoz a vállalkozáshoz forduljon, amely a telepítést végezte.
- A terméket ne ragassza le, ne fedje le tárgyakkal vagy anyagokkal.
- Ne tegyen a termékre folyadékot, vagy folyadékot tartalmazó edényeket.
- Vegye figyelembe, hogy a termék közvetlen közelében (<20 cm) elhelyezett rádiókészülék működési zavarokat okozhat.
- A készülék nem alkalmas csökkent fizikai képességekkel, érzékszervi funkciókkal és értelmi képességekkel rendelkező személyek és gyerekek, vagy a kellő tapasztalattal és/vagy ismeretekkel nem rendelkező személyek számára, kivéve, ha a biztonságukért felelős személy felügyelete alatt használják a terméket, vagy ettől a személytől utasításokat kaptak a termék használatára vonatkozóan.
- Figyeljen oda a gyerekekre, ne engedje, hogy játszanak a termékkel.
- Semmi esetre se hajtson végre módosításokat a terméken. Ennek megsértése biztonsági kockázattal jár, és alapvetően sérti a garanciális és/vagy biztosítási feltételeket, így ezek azonnali hatállyal megszűnhetnek.
- Csak képzett elektronikai szakember javíthatja ki az olyan működési hibákat, amelyek személyek vagy a termék biztonságát veszélyeztetik.
- Amennyiben az alábbi üzemzavarok egyike fellép, kérjük, forduljon a telepítést végző szakemberhez.
  - A termék burkolatán mechanikai sérülés található, a burkolatot eltávolították vagy nem záródik.
  - A termék nem működik rendeltetésszerűen.
  - A töltőaljzat, a szilárdan rögzített töltőkábel vagy ennek töltőkapcsolója funkcionálisan vagy külsején sérült.

## Használati utasítások

- Mindenkor annak az országnak az elektromos készülékek üzemeltetésére vonatkozó biztonsági előírásai érvényesek, ahol a terméket használja.
- Ahhoz, hogy a terméket teljesen leválasztahassa az elektromos hálózatról, ki kell kapcsolnia az elektromos hálózatba kapcsolt vezeték-védőkapcsolót és hibáram-védőkapcsolót.
- Győződjön meg arról, hogy a töltőkábel semmikor nincs feszültség alatt.
- Bizonyosodjon meg arról, hogy működés közben a termék burkolata mindig zárva és reteszelve van.
- Ügyeljen arra, hogy ne hajtson át a töltővezetéken, ne legyen a vezeték megtörve vagy beszorulva. Mindig kezelje különös elővigyázattal a töltőcsatlakozót, a töltőkapcsolókat és a töltőaljzatot.

- Semmi esetre ne hajtson végre módosításokat a termék burkolatán vagy belső áramkörén: Ezen utasítás megszegése alapvetően sérti a garanciális feltételeket, és azonnali hatállyal megszűnik a garancia.
- A termék javítását kizárólag az ABL által meghatalmazott elektronikai szakemberrel végeztesse,

## Töltési művelet

Elektromos járművének a Wallbox eMH1 készülékkel való töltéséhez az alábbiak szerint járjon el:

**1** Úgy helyezze el az elektromos járművet, hogy a járművön lévő töltőcsatlakozót a töltőkábel töltőkapcsolójával kényelmesen elérje.

**2** Ellenőrizze a fali töltőn lévő LED kijelzőket:

- Ha a fali töltő üzemkész állapotban van, a zöld LED 5 másodpercenként kivillan, miközben a kék LED nem világít.

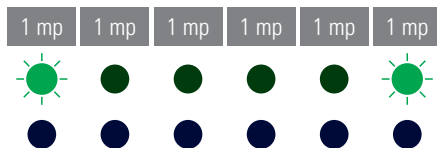

**3** Készítse elő a fali töltő töltőkábelét és a jármű töltőcsatlakozóját.

• **Wallbox töltőkábelrel**

Emelje meg enyhén és húzza a töltőcsatlakozót lefelé a kapcsolószerkezetből. Nyissa fel a járművön lévő töltőcsatlakozót és dugja bele a töltőkapcsolót.

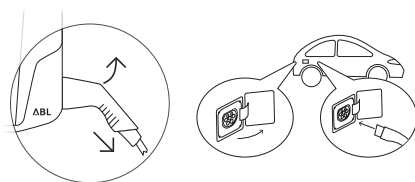

• **Wallbox töltőaljzattal**

Nyissa fel a járművön lévő töltőcsatlakozót és dugja bele a töltőkapcsolót. Ezt követően nyissa fel a fali dobozon lévő töltőaljzat fedelét, és dugja be ide a töltőcsatlakozót.

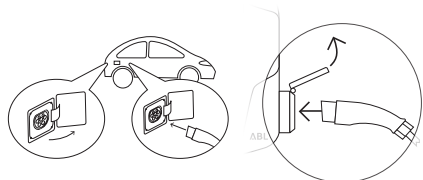

**4** Ellenőrizze a fali töltőn lévő LED kijelzőket:

- Ha a fali töltő az elektromos jármű töltésének megkezdésére vár, a zöld LED világít, miközben a kék LED nem világít.

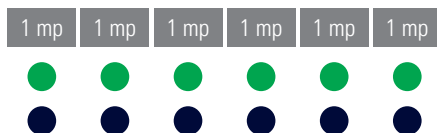

## ÉRTEŚÍTÉS

### A töltési folyamat bevezetése

A járműtől függ a töltési folyamat kezdete:

- A járműnek jeleznie kell, hogy készen áll a töltés indításához.



**5** Ellenőrizze a fali töltőn lévő LED kijelzőket:

- Ha a töltés folyamatban van, a kék LED folyamatosan világít, miközben a zöld LED nem világít.
- Ha a töltési folyamat lezárult vagy megszakadt, a kék LED 2 másodpercenként villog, miközben a zöld LED nem világít.

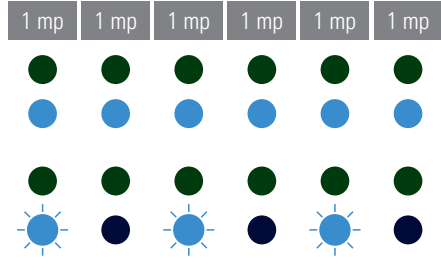

## ÉRTESEÍTÉS

**A töltési folyamat lezárása**

A járműtől függ, hogy mikor fejeződik be a töltés.

- A töltési folyamatot a jármű szüneteltetheti.
- A töltés befejezésekor a jármű automatikusan lezárja a töltési műveletet.

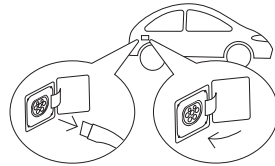
**6** Húzza ki a töltőkapcsolót az elektromos jármű töltőcsatlakozójából, és zárja le a csatlakozót.**7** Tegye el a töltőkábelt a következő töltésig.

- **Wallbox töltőkábellel**  
Akassza be a töltőkapcsolót a csatlakozótartóba.
- **Wallbox töltőaljzattal**  
Húzza ki a töltőcsatlakozót a töltőaljzattól és őrizze meg a töltőkábelt: A töltőfedél automatikusan záródik.

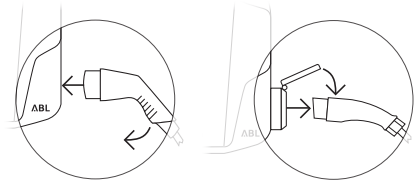
**Hibaelhárítás**

A fali töltő használata során üzemzavarok léphetnek fel.

**Leírás**

A rendszer nem ismeri fel az elektromos járművet.

**Ok és megoldási javaslat**

- Nincs megfelelően csatlakoztatva a töltőkábel.
  - Húzza ki a töltőkapcsolót a jármű töltőcsatlakozójából, és dugja be újra.
  - **Töltőaljzattal ellátott fali töltő esetén:** Továbbá húzza ki a töltőcsatlakozót a fali töltő töltőaljzatából, és dugja be újra.
  - Ellenőrizze, nem található-e sérülés a töltőkábelen, és szükség esetén cserélje ki.

**Leírás**

A fali töltőn lévő LED kijelzők gyorsan (másodpercenként többször) villognak.

**Ok és megoldási javaslat**

- A fali töltő olyan üzemmódot észlelt, amely blokkolja vagy korlátozza a töltést. A LED izzók villogó mintája ciklikusan ismétlődik, amíg az üzemmód meg nem szűnik.
  - Kapcsolja ki a fali töltő áramellátását, majd kapcsolja be újra.
  - Ha a hiba továbbra is fellép, az üzemmód megszüntetése érdekében forduljon egy képzett elektronikai szakemberhez.
  - Amennyiben a fali töltőt ki kell cserélni, kérjük, forduljon a kereskedőhöz, akinél a fali töltőt vásárolta.

**Leírás**

A fali töltőn lévő mindkét LED folyamatosan világít.

**Ok és megoldási javaslat**

- A Wallbox eMH1 deaktivált állapotban van, így a töltést nem tudja elindítani.
  - Forduljon egy képzett elektronikai szakemberhez a fali töltő felülvizsgálatához.
  - Amennyiben a fali töltőt ki kell cserélni, kérjük, forduljon a kereskedőhöz, akinél a fali töltőt vásárolta.

**ÉRTESÍTÉS****A fali töltő üzemeltetése a szerelőlapon, kulcsos kapcsolóval (1W0001)**

A Wallbox eMH1 készülék egy tetszőleges szerelőlapon (1W0001) történő üzemeltetése során a két világító LED azt mutatja, hogy a töltési folyamat jóváhagyása a kulcsos kapcsolóval eddig nem történt meg (kapcsolóállás: 0).

- A töltési folyamat jóváhagyásához állítsa a kulcsos kapcsolót az 1 állásba.
- Csak azután állítsa a kulcsos kapcsolót a 0 állásba, miután a töltési folyamat lezárult. Ellenkező esetben a töltési folyamat megszakad.

**Leírás**

A fali töltőn lévő LED izzók nem működnek.

**Ok és megoldási javaslat**

- A fali töltő nincs az elektromos hálózatba kapcsolva.
  - Ellenőrizze a (belső vagy az elektromos hálózatba kapcsolt) FI-relét, és szükség esetén kapcsolja be újra.
  - Ellenőrizze az elektromos hálózatba kapcsolt vezeték-védőkapcsolót, és szükség esetén kapcsolja be újra.
  - Hagyja a tápvezeték vizsgálatát és esetleges javítását egy képzett elektronikai szakemberre.
- A fali töltő meghibásodott.
  - Az üzemmód megszüntetéséhez forduljon egy képzett elektronikai szakemberhez.
  - Amennyiben a fali töltőt ki kell cserélni, kérjük, forduljon a kereskedőhöz, akinél a fali töltőt vásárolta.

## Az FI-védőkapcsoló felülvizsgálata

A fali töltő tartós és biztonságos működésének biztosításához az FI-relé működőképességének a helyi követelményeknek megfelelő (pl. Németországban félévenkénti) ellenőrzése szükséges: Ehhez az FI-relé található egy gomb, amellyel a tesztfunkció aktiválható.

### ! ÉRTEŚÍTÉS

- A Wallbox eMH1 készülék igény szerint beépített FI-relével vagy e nélkül is kapható.
- Ha Wallbox eMH1 készüléke nem tartalmaz beépített FI-relét, akkor be kell kapcsolni egy FI-relét a háztartás elektromos hálózatába.

Az FI-relé ellenőrzése során az alábbiak szerint járjon el:

- 1 Zárja ki a fali töltő rekeszét a kulccsal, és nyissa fel a rekeszt.
  - **Beépített FI-relé nélküli fali töltő esetén:** Az FI-relének az elektromos hálózatba kapcsolva kell lennie: Nyissa ki a háztartás elosztószekrényét.
- 2 Keresse meg és nyomja meg a T jelzéssel vagy Test felirattal ellátott gombot.
  - Az FI-relé legyen kioldva, és a relé lengőkarját állítsa egy középső pozícióba (így megszakad a kapcsolat az elektromos hálózattal).
- 3 Állítsa a lengőkart a 0 állásba majd ismét az I állásba.
- 4 Zárja le a fali töltő rekeszét és/vagy az elosztószekrényt.

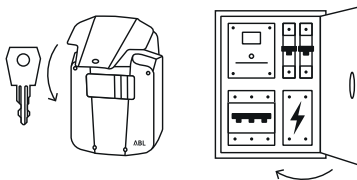
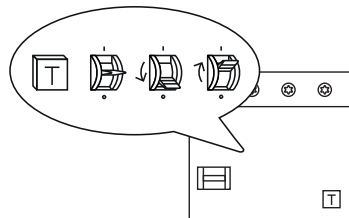
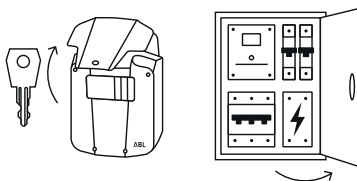

### ⚡ Veszély

#### Elektromos feszültség veszélye

Ha az FI-relé a próba során nem oldódik ki, akkor semmi esetre se használja a fali töltőt!

- A hiba elhárítása érdekében forduljon egy képzett elektronikai szakemberhez.

## A Wallbox eMH1 készülék leszerelése

Súlyos üzemzavar vagy a készülék komoly sérülése esetén a Wallbox eMH1 készüléket le kell szerelni. Ennek során az alábbiak szerint járjon el:

Csak a beépített FI-relével ellátott Wallbox eMH1 készülék esetén:

**1** Zárja ki a fali töltő rekeszét a kulccsal, és nyissa fel a rekeszt.

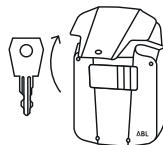

**2** Állítsa a beépített FI-relé lengőkarját a 0 állásba.

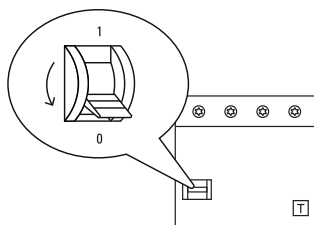

**3** Csupkja le és zárja be a fali töltő rekeszét.

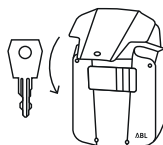

Valamennyi Wallbox eMH1 készülék esetén:

**4** Nyissa ki a háztartás elosztószekrényét, és árammentesítse a tápvezetékét a vezetővédőkapcsolón keresztül.

- **Beépített FI-relé nélküli fali töltő esetén:** Továbbá állítsa az FI-relé lengőkarját a 0 állásba.
- Zárja le újra a háztartási elosztódoboz ajtaját.

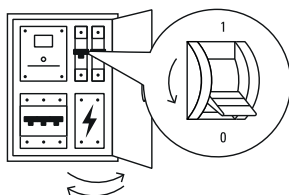

A Wallbox eMH1 készülék már nincs bekötve az elektromos hálózatba, és szükség esetén képzett elektromos szakember által leszerelhető.



### Veszély

#### Elektromos feszültség veszélye

Mielőtt megkezdené a fali töltő leszerelését, minden esetben mérje meg a szakaszok és a tápvezeték nullvezetéke közötti feszültséget.

## Karbantartás

A beépített vagy a hálózatba kapcsolt FI-relé vizsgálatát leszámítva fali töltője nem igényel különösebb karbantartást. Ennek ellenére javasoljuk a fali töltő rendszeres időközönkénti tisztítását és a töltési csatlakozások működőképességének felülvizsgálatát:

- A fali töltő tisztításához kizárólag száraz szövetet használjon. Ne használjon agresszív tisztítószert, viaszt vagy oldószert (például tisztítóbenzint vagy festékhígítót), mert ezektől a készülék jelzőelemei elszíneződhetnek.
- Semmi esetre se tisztítsa meg a fali töltőt nagynyomású tisztítóval vagy hasonló készülékekkel.
- Ellenőrizze rendszeres időközönként, hogy a fali töltő szilárd rögzítésű töltőkábelén vagy a töltőaljzatán nincsenek-e sérült felületek vagy károk.

## Kiegészítő műszaki információk

Fali dobozának telepítéséhez és az üzembavarok helyreállításához kiegészítő műszaki információk szükségesek. Ezeket az összes modellhez tartozó műszaki adatokkal együtt a különálló **Telepítési útmutató** tartalmazza a képzett elektronikai szakemberek számára.

Fali töltőjének műszaki adatairól a termékspecifikus adatlapokon is talál egy tömör áttekintőt. E dokumentumok letölthetők az ABL-weboldalról az alábbi link alatt:



<https://www.ablmobility.de/de/service/downloads.php>

### ! ÉRTESEÉS

Kiegészítő információk megjelenítése számítógépen, táblagépen vagy okostelefonon

A kiegészítő műszaki információkat Portable Document Format (PDF) dokumentumban tesszük közzé.

- Ezekhez szüksége van az ingyenesen elérhető Adobe Acrobat Reader vagy egy ehhez hasonló, PDF dokumentumokat megjelenítő szoftverre.

További információkat termékajánlatunkról és az igény szerint kiválasztható tartozékokról weboldalunkon, a [www.ablmobility.de](http://www.ablmobility.de) címen talál. Látogasson el hozzánk:



<https://www.ablmobility.de>

## Fyrirhuguð notkun

Vegghleðslustöðin Wallbox eMH1 er ætluð til að hlaða rafbíla með skilvirkum hætti samkvæmt IEC 61851-1 Mode 3 og er fánleg í útgáfum með mismunandi hleðslugetu, ýmist með fasttengdri hleðslunúru með hleðsluklú af gerð 2 eða með innbyggðum hleðslutengli af gerð 2 til að tengja hleðslunúru sem eru keyptar sérstaklega.

## Upplýsingar um uppsetningu og notkun

Í þessu skjali er fjallað um helstu atriði sem tengjast notkun Wallbox eMH1.

Faglærður rafvirki skal sjá um að setja Wallbox eMH1 upp og taka hana í notkun: Fjallað er um uppsetningu hleðslustöðvarinnar í sérstakri **uppsetningarhandbók** sem hægt er að nálgast sem PDF-skjal á vefsíðunni [www.ablmobility.de](http://www.ablmobility.de) (sjá einnig „Tæknilegar viðbótarupplýsingar“ á bls. 141).

	Notandi	Rafvirki
Notendahandbók (þetta skjal)	✓	✓
Tæknilegar viðbótarupplýsingar		
▪ Upplýsingablöð	✓	✓
▪ Uppsetningarhandbók	✗	✓

## Öryggisupplýsingar



### Hætta

#### Hætta vegna rafspennu

Sé ekki farið eftir öryggisupplýsingunum í þessari handbók eða þær virtar að vettugi, getur það leitt til raflosts, eldsvoða, alvarlegs líkamstjóns og/eða dauða.

- Lesið allar öryggisupplýsingar vandlega.
- Fylgið ávallt öllum öryggisupplýsingum!

Fylgið eftirfarandi leiðbeiningum:

- Lesið þessa notendahandbók vandlega.
- Farið eftir öllum ábendingum og fylgið öllum leiðbeiningum.
- Geyma skal þessar leiðbeiningar á öruggum stað sem alltaf er hægt að komast að: Allir sem nota vöruna verða að geta nálgast efni leiðbeininganna, einkum öryggisleiðbeiningarnar.
- Notið eingöngu þann fylgibúnað sem ABL býður upp á fyrir vöruna.
- Ekki má setja vöruna upp nálægt rennandi vatni eða vatni sem skvettist eða á svæðum þar sem hætta er á flóðum.
- Ekki má setja vöruna upp á svæðum þar sem er sprengihætta (EX-svæðum).
- Uppsetning rafmagns skal framkvæmd samkvæmt staðarreglum af hæfum rafvirkja, sem á grundvelli sérþjálfunar og reynslu, ásamt þekkingu á viðkomandi reglugerðum, getur metið og framkvæmt þá vinnu sem lýst er í þessari handbók og borið kennsl á mögulegar hættur.

## ! ATHUGIÐ

### Tilkynningaskylda

Vinsamlegast athugið að raforkufyrirtæki, veitufyrirtæki eða innlendar reglugerðir geta krafist tilkynningar eða leyfis fyrir uppsetningu eða rekstri hleðslustöðvar.

- Gangið úr skugga um að málspenna og -straumur vörunnar uppfylli kröfur fyrir veitukerfi rafmagns á staðnum og að ekki sé farið yfir málafli meðan á notkun stendur.
- Ekki má byrja að nota vöruna fyrr en faglærður rafvirki hefur yfirfarið hana.
- Ef uppsetning fór ekki rétt fram eða mistök við uppsetningu valda truflunum á virkni skal ávallt leita fyrst til aðilans sem annaðist uppsetninguna.
- Ekki má líma neitt á vöruna eða hylja hana með öðrum hlutum eða efni.
- Ekki má setja neinn vökva eða ílát með vökva á vöruna.
- Athugið að ef þráðlausir sendar eru notaðir nálægt vörunni (< 20 cm) getur það valdið truflunum á virkni hennar.
- Ekki er ætlast til að þessi vara sé notuð af einstaklingum (þar með töldum börnum) með skerta líkamlega, skynjunartengda eða andlega hæfni eða sem skortir reynslu og/eða þekkingu, nema þeir séu undir umsjón einhvers sem ber ábyrgð á öryggi þeirra eða þeir hafi fengið leiðbeiningar um hvernig eigi að nota vöruna.
- Hafa verður eftirlit með börnum þannig að þau séu ekki að leika sér að vörunni.
- Alls ekki má breyta vörunni með neinum hætti. Öll brot á þessum leiðbeiningum leiða af sér öryggishættu, brjóta í grundvallaratriðum gegn ákvæðum ábyrgðar og geta tafarlaust ógilt hana.
- Eingöngu faglærðir rafvirkjar mega gera við bilanir sem öryggi fólks eða vörunni sjálfri stafar hættu af.
- Vinsamlegast hafið samband við rafvirkja komi einhver af eftirfarandi bilunum upp:
  - Ytra byrði vörunnar hefur orðið fyrir hnjaski, lokið hefur verið fjarlæggt eða ekki er hægt að loka því.
  - Varan virkar ekki eins og hún á að gera.
  - Hleðsluinnstunga, föst hleðslunúra eða hleðslutengill hafa orðið fyrir sjáanlegum skemmdum eða starfa ekki rétt.

### Notkunarleiðbeiningar

- Fylgið ávallt gildandi öryggisreglum um notkun raftækja á staðnum þar sem varan er notuð.
- Til þess að taka vöruna alveg úr sambandi við rafmagn verður að slá út sjálfvörum og lekastraumsrofum í rafmagnstöflu hússins.
- Tryggið að hleðslunúra sé aldrei of strekkt.
- Gætið þess að varan sé ávallt lokuð og læst á meðan hún er í notkun.
- Gætið þess að aka ekki yfir hleðslunúrana, brjóta upp á hana eða klemma hana. Sýnið alltaf sérstaka aðgát við meðhöndlun hleðsluklóa og hleðslutengla.
- Alls ekki má breyta ytra byrði eða innri tengingum vörunnar með neinum hætti: Ef ekki er farið eftir þessu felur það í sér alvarlegt brot gegn ábyrgðarskilmálum sem leiðir til þess að ábyrgðin fellur tafarlaust úr gildi.
- Látið eingöngu gera við vöruna hjá rafvirkjum sem ABL viðurkennir.





## ! ATHUGIÐ

### Hleðslan stöðvuð

Bíllinn stjórnar því hvenær hleðslunni lýkur.

- Bíllinn getur gert hlé á hleðslunni.
- Þegar hleðslunni er lokið stöðvar bíllinn hana sjálfkrafa.

- 6 Takið hleðslunúruna úr sambandi við hleðslutengið á rafbílnum og lokið því.

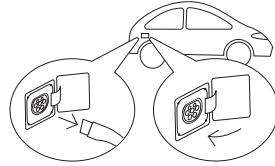

- 7 Gangið frá hleðslunúrunni fyrir næstu hleðslu.

- **Vegghleðslustöð með hleðslunúru**  
Hengið hleðsluklóna í festinguna.
- **Vegghleðslustöð með hleðslutengli**  
Dragið hleðsluklóna úr hleðslutenglinum og gangið frá hleðslunúrunni: Hleðslulokið lokast sjálfkrafa.

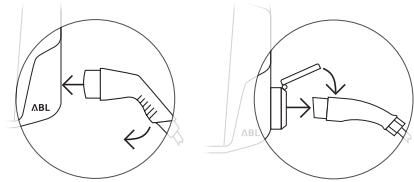

## Villur og bilanir lagfærðar

Komið geta upp villur og bilanir við notkun vegghleðslustöðvarinnar.

### Lýsing

Rafbíllinn greinist ekki.

### Orsök og tillaga að úrlausn

- Hleðslunúrunni hefur ekki verið stungið rétt í samband.
  - Takið hleðslunúruna úr sambandi við hleðslutengið á bílnum og stingið henni svo aftur í samband.
  - Þegar um vegghleðslustöð með hleðslutengli er að ræða: Takið einnig hleðsluklóna úr hleðslutengli vegghleðslustöðvarinnar og stingið henni síðan aftur í samband.
  - Athugið hvort hleðslunúran er skemmd og skiptið um hana ef þess þarf.

### Lýsing

Ljósdróðurnar á vegghleðslustöðinni blikka hratt (mörgum sinnum á sekúndu).

### Orsök og tillaga að úrlausn

- Vegghleðslustöðin greindi villu eða bilun sem gerir að verkum að ekki er hægt að hlaða eða aðeins að takmörkuðu leyti. Blikkmynstur ljósdróðanna er endurtekið lotubundið þar til villan eða bilunin hefur verið lagfærð.
  - Takið strauminn af vegghleðslustöðinni og setjið hann síðan aftur á.
  - Ef villan eða bilunin kemur aftur upp skal hafa samband við faglærðan rafvirkja til þess að láta lagfæra hana.
  - Ef skipta þarf vegghleðslustöðinni út skal hafa samband við söluaðilann þar sem hún var keypt.

## Lýsing

Báðar ljósdíóðurnar á vegghleðslustöðinni loga stöðugt.

### Orsök og tillaga að úrlausn

- Wallbox eMH1 er óvirk og ekki er hægt að setja hleðslu í gang.
  - Hafði samband við faglærðan rafvirkja til þess að láta skoða vegghleðslustöðina.
  - Ef skipta þarf vegghleðslustöðinni út skal hafa samband við söluaðilann þar sem hún var keypt.



## ATHUGIÐ

### Vegghleðslustöðin notuð á uppsetningarplötu með lykilorfa (1W0001)

Þegar Wallbox eMH1 er notuð á uppsetningarplötunni 1W0001, sem er fánleg sem aukabúnaður, gefa báðar logandi ljósdíóðurnar til kynna að ekki hafi verið opnað fyrir hleðslu með lykilorfanum (rofinn í stöðu 0).

- Færið lykilorfan í stöðu 1 til að opna fyrir hleðslu.
- Ekki skal færa lykilorfan aftur í stöðu 0 fyrr en hleðslunni er lokið. Annars stöðvast hleðslan strax.

## Lýsing

Ljósdíóðurnar á vegghleðslustöðinni virka ekki.

### Orsök og tillaga að úrlausn

- Vegghleðslustöðin er ekki tengd við rafmagn.
  - Athugaðu lekaliðann (þann sem er innan í eða við hýsinguna) og kveiktu aftur á honum ef þörf krefur.
  - Athugið sjálfvarið í rafmagnstöflu hússins og sláið því aftur inn ef þess þarf.
  - Látið faglærðan rafvirkja skoða rafmagnsleiðsluna og lagfæra hana ef þess þarf.
- Vegghleðslustöðin er í ólagi.
  - Hafði samband við faglærðan rafvirkja til þess að láta lagfæra bilunina.
  - Ef skipta þarf vegghleðslustöðinni út skal hafa samband við söluaðilann þar sem hún var keypt.

## Lekastraumsrofinn prófaður

Til að tryggja öryggi við notkun vegghleðslustöðvarinnar verður að prófa virkni lekastraumsrofans samkvæmt gildandi reglum á hverjum stað (t.d. á hálfis árs fresti í Þýskalandi): Það er gert með hnappi á lekastraumsrofanum sem setur prófunina af stað.



## ATHUGIÐ

- Wallbox eMH1 er fánleg með eða án innbyggðs lekastraumsrofa.
- Ef ekki er innbyggður lekastraumsrofi á Wallbox eMH1 verður hann að vera fyrir hendi í rafmagnstöflu hússins.

Lekastraumsrofinn er prófaður með eftirfarandi hætti:

- 1 Leystu hlífina af Wallbox með lyklinum og ýttu henni upp.
  - Þegar um er að ræða vegghleðslustöð án innbyggðs lekastraumsrofa: Lekastraumsrofi verður að vera fyrir hendi í rafmagnstöflu hússins: Af þessum sökum skal opna rafmagnstöfluna í húsinu.
- 2 Finndu og ýttu á hnappinn sem er merktur T eða Test.
  - Lekastraumsrofinn á þá að leysa út og færa vippu rofans í miðstöðu (tengingin við veitukerfi rafmagns er rofin).
- 3 Færið vippuna í stöðu 0 og síðan aftur í stöðu I.
- 4 Lokaðu hlífinni á Wallbox og/eða rafmagnstöflu hýsingarinnar.

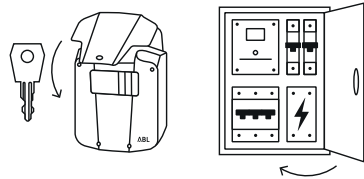
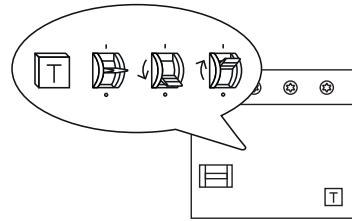
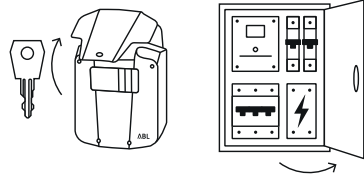

## Hætta

### Hætta vegna rafspennu

Ef lekastraumsrofinn leysir ekki út þegar hann er prófaður má alls ekki halda áfram að nota vegghleðslustöðina!

- Hafið samband við faglærðan rafvirkja til þess að láta lagfæra bilunina.

## Wallbox eMH1 tekin úr notkun

Ef um alvarlegar bilanir eða skemmdir á tækinu er að ræða verður að taka Wallbox eMH1-hleðslustöðina úr notkun. Það er gert með eftirfarandi hætti:

Aðeins á Wallbox eMH1-hleðslustöðvum með innbyggðum lekastraumsrofa:

- 1 Leystu hlífina af Wallbox með lyklinum og ýttu henni upp.

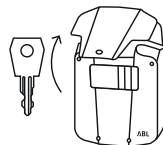

- 2 Færið vippu innbyggða lekastraumsrofans í stöðu 0.

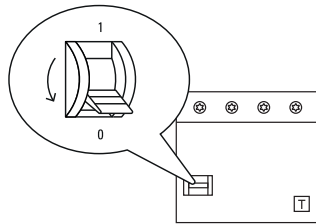

- 3 Lokaðu og læstu spjaldið á Wallbox.

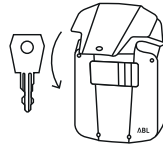

Á öllum Wallbox eMH1-hleðslustöðvum:

- 4 Opnið rafmagnstöfluna í húsinu og takið strauminn af rafmagnsleiðslunni með sjálfvarinu.
- Þegar um er að ræða vegghleðslustöð án innbyggðs lekastraumsrofa: Færið vippu lekastraumsrofans einnig í stöðu 0.
  - Lokið rafmagnstöflunni aftur.

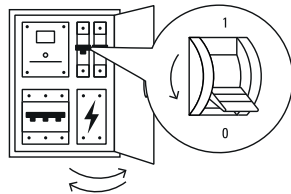

Wallbox eMH1 er þá ekki lengur tengd við rafmagn og faglærður rafvirki getur tekið hana niður ef þess þarf.



**Hætta**

**Hætta vegna rafspennu**

Í öllum tilvikum skal mæla spennu milli fasa og núllleiðara rafmagnsleiðslunnar áður en byrjað er að taka vegghleðslustöðina niður.

**Viðhald**

Fyrir utan prófunina á lekastraumsrofanum sem er ýmist innbyggður eða í rafmagnstöflu hússins þarfnast vegghleðslustöðin ekki viðhalds. Engu að síður mælum við með því að vegghleðslustöðin sé þrífri með reglulegu millibili og virkni hleðslutengja prófuð:

- Við þríf á vegghleðslustöðinni skal eingöngu nota þurra tusku. Ekki má nota tærandi hreinsiefni, bón eða leysiefni (t.d. hreinsað bensín eða málningarþynni) þar sem þau geta aflitað upplýsingafleti á vegghleðslustöðinni.
- Alls ekki má hreinsa vegghleðslustöðina með háþrýstidælu eða álíka búnaði.
- Athugið reglulega með skemmdir á fasttengdu hleðslusnúrunni eða hleðslutenglinum á vegghleðslustöðinni.

## Tæknilegar viðbótarupplýsingar

Við uppsetningu á vegghleðslustöðinni og lagfæringu á villum og bilunum við notkun þarf að styðjast við tæknilegar viðbótarupplýsingar sem koma fram ásamt tæknilýsingu fyrir allar gerðir í framleiðsluröðinni í sérstakri **uppsetningarhandbók** fyrir faglærða rafvirkja.

Samantekt á tæknilegum upplýsingum fyrir vegghleðslustöðina er einnig að finna á upplýsingablöðum fyrir vöruna. Hægt er að sækja þessi skjöl af vefsíðu ABL með eftirfarandi tengli:



<https://www.ablmobility.de/de/service/downloads.php>



### ATHUGIÐ

#### Birting viðbótarupplýsinga á tölvu, spjaldtölvu eða snjallsíma

Tæknilegu viðbótarupplýsingarnar eru aðgengilegar á PDF-sniði (Portable Document Format).

- Til að opna skjölin þarf að nota ókeypis forritið Adobe Acrobat Reader eða sambærilegan hugbúnað til að skoða PDF-skjöl.

Nánari upplýsingar um vöruúrval okkar og fáanlegan fylgibúnað er að finna á vefsíðu okkar **www.ablmobility.de**. Farið á:



<https://www.ablmobility.de>

## Numatytoji paskirtis

Įkrovimo stotelė „Wallbox eMH1“ skirta efektyviai įkrauti jūsų elektromobilį pagal IEC 61851-1 3 būdo (Mode 3) reikalavimus. Įkrovimo stotelė tiekia skirtingų įkrovimo galių, ją galima prijungti per stacionariai prijungtą įkrovimo kabelį su 2 tipo jungtimi arba per 2 tipo integruotą įkrovimo lizdą, prie kurio prijungiamas kitas įkrovimo kabelis.

## Montavimo ir naudojimo informacija

Šiame dokumente aprašyta, kaip naudoti jūsų „Wallbox eMH1“.

Prieš naudojimą „Wallbox eMH1“ įrenginį turi įrengti ir paruošti naudojimui kvalifikuotas elektrikas. Įkrovimo stotelės montavimas aprašytas atskiroje **montavimo instrukcijoje**, kurią galima rasti PDF formatu svetainėje [www.ablmobility.de](http://www.ablmobility.de) (t. p. žr. „Papildoma techninė informacija“ iš 148 psl.).

	Naudotojas	Kvalifikuotas elektrikas
Naudojimo vadovas (šis dokumentas)	✓	✓
Papildoma techninė informacija		
▪ Duomenų lapai	✓	✓
▪ Instaliavimo instrukcija	✗	✓

## Saugos nurodymai



### Pavojinga

#### Elektros įtampos pavojus

Pažeidus ar nesilaikant šiame vadove pateiktų saugos nurodymų galima patirti elektros smūgį, sukelti gaisrą, sunkiai susižaloti ir (arba) žūti.

- Atidžiai perskaitykite visus saugos nurodymus.
- Visuomet vykdykite visus saugos nurodymus!

Atkreipkite dėmesį:

- Atidžiai perskaitykite šį naudojimo vadovą.
- Atkreipkite dėmesį į visus įspėjimus ir laikykitės visų nurodymų.
- Laikykite šį vadovą saugioje ir lengvai pasiekiamoje vietoje: su jo turiniu, o ypač su saugos nurodymais, privalo susipažinti visi įrenginio naudotojai.
- Naudokite tik priedus, kuriuos šiam įrenginiui patvirtino ir siūlo ABL.
- Neįrengkite įrenginio arti tekančio ar trykštančio vandens šaltinio, taip pat vietose, kurios gali būti užšętos vandens.
- Draudžiama įrengti įrenginį sprogyje aplinkoje (EX zonoje).
- Įrengti elektros įrenginį atsižvelgdamas į vietos reikalavimus gali tik kvalifikuotas elektrikas, kuris yra baigęs specializuotą mokymą, turi žinių ir patirties bei yra susipažinęs su aktualių normų reikalavimais, ir gali įvertinti ir atlikti aprašytus įrengimo veiksmus bei atpažinti galimus pavojus.



## PASTABA

### Pranešimas

Atkreipkite dėmesį, kad elektros tinklo operatorius, elektros tiekėjas arba šalies elektros sektoriaus reguliavimo institucija gali būti nustačiusi prievolę pranešti apie įkrovimo stotelės įrengimą arba paruošimą ją naudoti.

- Įrenginio vardinė įtampa ir srovės stiprumas turi atitikti jūsų elektros tinklo specifikacijas, o vardinė galia įkrovimo metu negali viršyti nustatyto dydžio.
- Įrenginį galima naudoti tik po to, kai kvalifikuotas elektrikas patvirtino, kad tai daryti yra saugu.
- Dėl netinkamo įrengimo ar gedimų, kurie kilo dėl neteisingo įrengimo, pirma visuomet kreipkitės į įmonę, kuri įrengė įrenginį.
- Ant įrenginio negalima nieko klijuoti, jo negalima uždengti kitais daiktais ar medžiagomis.
- Ant įrenginio korpuso draudžiama dėti skysčių ar indų arba talpų su skysčiais.
- Venkite šalia (< 20 cm) įrenginio naudoti radijo siųstuvą, nes jis gali sutrikdyti įrenginio veikimą.
- Šis įrenginys nėra skirtas naudoti asmenims (įskaitant vaikus) su ribotais fiziniais, jutiminiais ar protiniais gebėjimais arba asmenims, kurie neturi pakankamai patirties ir (arba) žinių naudotis šiuo prietaisu, išskyrus atvejus, kai prietaisu besinaudojantį asmenį stebi kitas asmuo, atsakingas už pastarojo saugumą, arba jeigu asmuo buvo supažindintas su prietaiso naudojimo instrukcijomis.
- Būtina prižiūrėti vaikus, kad jie nežaistų su įrenginiu.
- Draudžiama kaip nors modifikuoti įrenginį. Pažeidus įrenginį sumažėja jo sauga, be to, tokiu atveju iš karto nustoja galioti įrenginio garantija.
- Įrenginio veikimo gedimus, kurie kelia grėsmę žmonių saugumui arba pačiam įrenginiui, gali šalinti tik kvalifikuotas elektrikas.
- Tokių gedimų atveju visuomet kreipkitės į įrenginį sumontavusią įmonę:
  - Įrenginio korpusas mechaniškai pažeistas, pašalintas arba jo negalima uždaryti.
  - Įrenginys neveikia tinkamai.
  - Įkrovimo lizdas, stacionarus įkrovimo kabelis arba įkrovimo jungtis pažeista funkciškai ar vizualiai.

## Naudojimo nurodymai

- Visuomet galioja vietos saugos reikalavimai, taikomi elektromobilių eksploatavimui šalyje, kurioje naudojate šį įrenginį.
- Norint visiškai atjungti įrenginį nuo maitinimo tinklo, įtampa turi būti nutraukta aktyvavus iki įrenginio esančius elektros tinklo saugiklį ir vidinę srovės nuotėkio relę.
- Įkrovimo kabelis niekada neturi būti įtemptas.
- Naudojimo metu įrenginys turi būti uždarytas ir užrakintas.
- Įkrovimo kabelis neturi būti prispaustas automobilio ratu, jis turi būti neperlenktas ir nesuspaustas. Visuomet ypač atidžiai tvarkykite įkrovimo kištukus, jungtis ir lizdus.
- Niekada nekeiskite įrenginio korpuso konstrukcijos ir vidinės elektros grandinės, kad nepažeistumėte įrenginio saugos; be to, tokiu atveju iš karto nustoja galioti įrenginio garantija.
- Įrenginį gali remontuoti tik ABL įgaliotas kvalifikuotas elektrikas.





## ! PASTABA

### Įkrovimo baigimas

Elektromobilis duoda komandą baigti įkrovimą.

- Elektromobilis gali laikinai nutraukti įkrovimą.
- Baigus įkrovimą elektromobilis automatiškai jį nutraukia.

- 6 Ištraukite iš elektromobilio įkrovimo lizdo įkrovimo kištuką ir uždarykite lizdą.

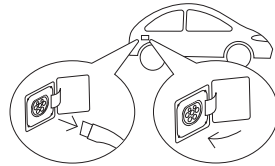

- 7 Padėkite įkrovimo kabelį kitam įkrovimui.

- „Wallbox“ su įkrovimo kabeliu įstatykite įkrovimo kištuką į laikiklį.
- „Wallbox“ su įkrovimo lizdu ištraukite įkrovimo kištuką iš kištuko lizdo ir padėkite įkrovimo kabelį: įkrovimo dangtelis uždaro savaime.

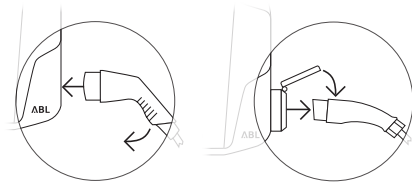

## Trikčių šalinimas

„Wallbox“ naudojimo metu gali kilti trikčių.

### Aprašymas

Neaptinkamas elektromobilis.

### Priežastis ir galimas šalinimas

- Netinkamai prijungtas įkrovimo kabelis.
  - Ištraukite iš elektromobilio įkrovimo lizdo įkrovimo kištuką ir įstatykite iš naujo.
  - „Wallbox“ su įkrovimo lizdu: Taip pat ištraukite iš „Wallbox“ įkrovimo lizdo įkrovimo kištuką ir įstatykite iš naujo.
  - Patikrinkite, ar įkrovimo kabelis nepažeistas; jei reikia, pakeiskite.

### Aprašymas

„Wallbox“ indikatoriai greitai mirksi (kelis kartus per sekundę).

### Priežastis ir galimas šalinimas

- „Wallbox“ nustatė triktį, kuri neleidžia krauti arba riboja įkrovimą. Indikatoriai mirksi cikliškai tam tikra tvarka, kol pašalinama triktis.
  - Išjunkite ir vėl įjunkite „Wallbox“ maitinimą.
  - Jei triktis nedingo, kreipkitės į kvalifikuotą elektriką, kuris ją pašalins.
  - Jei reikia pakeisti Wallbox, kreipkitės į platintoją, iš kurio įsigijote įrenginį.

## Aprašymas

Abu „Wallbox“ indikatoriai nuolat šviečia.

### Priežastis ir galimas šalinimas

- „Wallbox eMH1“ deaktyvuotas, įkrovimo negalima pradėti.
  - Kreipkitės į kvalifikuotą elektriką, kad jis patikrintų įrenginį.
  - Jei reikia pakeisti Wallbox, kreipkitės į platintoją, iš kurio įsigijote įrenginį.



## PASTABA

„Wallbox“ ant montavimo plokštės (1W0001) su perjungikliu naudojimas

Jei „Wallbox eMH1“ naudojamas su papildoma montavimo plokšte 1W0001, du šviečiantys indikatoriai rodo, kad įkrovimas dar neįjungtas perjungikliu (perjungiklis padėtyje 0).

- Įjunkite perjungiklį į padėtį 1.
- Kol įkrovimas nesibaigė, neperjunkite perjungiklio atgal į padėtį 0. Priešingu atveju įkrovimas bus nutrauktas.

## Aprašymas

„Wallbox“ indikatoriai nešviečia ir nemirksi.

### Priežastis ir galimas šalinimas

- „Wallbox“ neprijungtas prie maitinimo tinklo.
  - Patikrinkite, ar nesuveikė srovės nuotėkio relė (vidinė arba namo elektros grandinėje); jei reikia, įjunkite.
  - Patikrinkite, ar neišsijungė saugiklis namo elektros grandinėje; jei reikia, įjunkite.
  - Kvalifikuotas elektrikas turi patikrinti maitinimo liniją ir, jei reikia, pataisyti.
- „Wallbox“ sugedęs.
  - Kreipkitės į kvalifikuotą elektriką, kad jis patikrintų įrenginį.
  - Jei reikia pakeisti Wallbox, kreipkitės į platintoją, iš kurio įsigijote įrenginį.

## Patikrinkite srovės nuotėkio relę

Siekiant užtikrinti ilgalaikį patikimą „Wallbox“ veikimą, būtina reguliariai tikrinti srovės nuotėkio relės veikimą laikantis vietos reikalavimų (pvz., Vokietijoje tai privaloma daryti kas 6 mėn.): srovės nuotėkio relėje yra mygtukas, kurį paspaudus patikrinamas jos veikimas.



## PASTABA

- „Wallbox eMH1“ įkrovimo stotelė gali būti komplektuojama su integruota srovės nuotėkio rele arba be jos.
- Jei jūsų įrenginio komplekte srovės nuotėkio relės nėra, ją būtina įrengti namo elektros tinkle iki įkrovimo stotelės.

Srovės nuotėkio relės tikrinimo tvarka:

- 1 Raktu atrakinkite ir atlenkite „Wallbox“ korpuso dangtelį.
  - „Wallbox“ be integruotos srovės nuotėkio relės: srovės nuotėkio relė turi būti įrengta namo elektros tinkle iki įkrovimo stotelės. Todėl atidarykite namo elektros saugiklių dėžutę.
- 2 Raskite ir paspauskite mygtuką, pažymėtą raide T arba žodžiu **Test**.
  - Srovės nuotėkio relė turi suveikti ir perjungti svirtelę į vidurinę padėtį (nutraukiama jungtis su maitinimo tinklu).
- 3 Įjunkite srovės nuotėkio relės svirtį į padėtį **0**, tada vėl į padėtį **I**.
- 4 Uždarykite „Wallbox“ arba namo saugiklių dėžutės dangtelį.

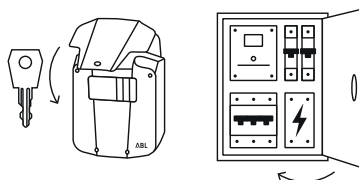
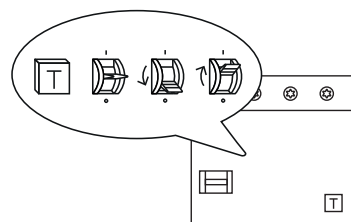
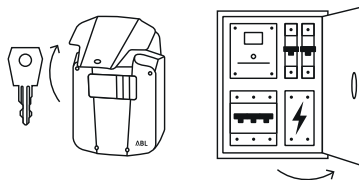

## Pavojinga

### Elektros įtampos pavojus

Jei patikrinimo metu srovės nuotėkio relė nesuveikia, draudžiama toliau naudoti „Wallbox“!

- Kreipkitės į kvalifikuotą elektriką, kad jis patikrintų įrenginį.

## „Wallbox eMH1“ išjungimas

Pažeidus „Wallbox eMH1“ įrenginį arba jo rimto gedimo atveju būtina nutraukti jo naudojimą. Veiksmų seka:

Tik „Wallbox eMH1“ su integruota srovės nuotėkio rele:

- 1 Raktu atrakinkite ir atlenkite „Wallbox“ korpuso dangtelį.

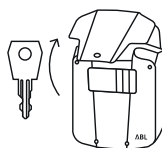

- 2** Perjunkite vidinės srovės nuotėkio relės svirtį į padėtį **0**.

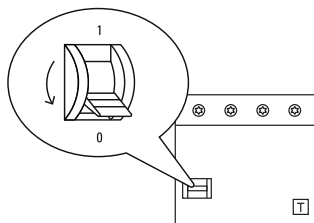

- 3** Uždarykite ir užrakinkite „Wallbox“.

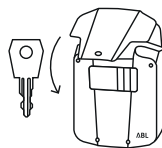

Visi „Wallbox eMH1“ variantai:

- 4** Atidarykite namo saugiklių dėžutę ir atjunkite maitinimą aktyvavę linijos saugiklį.

- „Wallbox“ be integruotos srovės nuotėkio relės: Taip pat perjunkite vidinės srovės nuotėkio relės svirtį į padėtį **0**.
- Uždarykite saugiklių dėžutę.

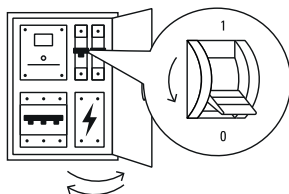

„Wallbox eMH1“ įkrovimo stotelė daugiau nebeprisijungta prie maitinimo. Jei reikia, kvalifikuotas elektrikas gali ją išmontuoti.



## Pavojinga

### Elektros įtampos pavojus

Prieš išmontuojant „Wallbox“ visuomet būtina išmatuoti įtampą tarp fazių ir maitinimo linijos neutralaus laidininko.

## Priežiūra

Iš esmės jūs „Wallbox“ nereikalauja jokios priežiūros, išskyrus integruotos ar iki įrenginio įrengtos srovės nuotėkio relės veikimo patikrinimą. Tačiau vis tiek rekomenduojame reguliariai valyti „Wallbox“ bei tikrinti įkrovimo jungtis.

- „Wallbox“ valykite tik sausa šluoste. Nenaudokite agresyvių valiklių, vaško ir tirpiklių (pvz., vaitspirito ar dažų skiediklių), kad neapgadintumėte įrenginio indikatorius.
- Draudžiama plauti „Wallbox“ aukšto slėgio vandens srove ar kitu panašiu būdu.
- Reguliariai tikrinkite, ar nepažeistas „Wallbox“ stacionarus įkrovimo kabelis ar įkrovimo lizdas.

## Papildoma techninė informacija

Papildoma techninė informacija skirta „Wallbox“ įrengimui ir trikdžių šalinimui naudojimo metu; ji pateikta kartu su visų įrenginių serijos modelių techniniais duomenimis atskiroje **montavimo instrukcijoje**, skirtoje kvalifikuotam elektrikui.

Taip pat jūsų „Wallbox“ techniniai duomenys trumpai pateikti produkto duomenų lapuose. Šiuos dokumentus galim atsisiųsti iš ABL svetainės per šią nuorodą:



<https://www.ablmobility.de/de/service/downloads.php>

## PASTABA

Papildoma informacija rodoma kompiuteryje, planšetėje ar telefone

Papildoma techninė informacija pateikiama PDF formatu.

- Peržiūrėti PDF failus galima nemokamoje programoje „Adobe Acrobat Reader“ arba naudojant kitą analogišką programą.

Daugiau informacijos apie mūsų siūlomus gaminius ir papildomus priedus rasite mūsų svetainėje [www.ablmobility.de](http://www.ablmobility.de). Apsilankykite adresu



<https://www.ablmobility.de>

## Paredzētais lietojums

Uzlādes stacija eMH1 ir paredzēta jūsu elektroautomobilā efektīvai uzlādei atbilstoši standartā IEC 61851-1 minētajam variantam Nr. 3; ir pieejamas versijas ar atšķirīgu uzlādes jaudu un stacionāri pievienotu uzlādes kabeli ar 2. tipa uzlādes spraudsavienotāju vai iebūvētu 2. tipa uzlādes kontaktligzdu, kurai pieslēdz atsevišķi iegādājamo uzlādes kabeli.

## Informācija par instalēšanu un izmantošanu

Šajā dokumentā ir aprakstīti uzlādes stacijas eMH1 lietošanas pamatprincipi.

Pirms tam kvalificēts elektriķis instalē un uzsāk jūsu uzlādes stacijas eMH1 ekspluatāciju: Instalēšana ir aprakstīta atsevišķā **instalēšanas instrukcijā**, kas digitālā formātā (PDF) ir pieejama tīmekļa vietnē [www.ablmobility.de](http://www.ablmobility.de) (skatīt arī „Tehniskā papildinformācija” 157. lpp.).

	Lietotājs	Elektriķis
Lietošanas instrukcija (šis dokuments)	✓	✓
Tehniskā papildinformācija		
<ul style="list-style-type: none"> <li>▪ Specifikācijas</li> <li>▪ Instalēšanas instrukcija</li> </ul>	<ul style="list-style-type: none"> <li>✓</li> <li>✗</li> </ul>	<ul style="list-style-type: none"> <li>✓</li> <li>✓</li> </ul>

## Drošības norādījumi



### Bīstami

#### Bīstami - elektriskais spriegums

Rīkojoties pretēji lietošanas instrukcijas drošības norādījumiem vai neņemot tos vērā, iespējams elektrošoks, aizdegšanās, smagas traumas un/vai nāve.

- Uzmanīgi izlasiet visus drošības norādījumus.
- Jebkurā gadījumā ievērojiet visus drošības norādījumus!

Nemiet vērā šādas norādes:

- Uzmanīgi izlasiet lietošanas instrukciju.
- Ievērojiet visus norādījumus un izpildiet visas instrukcijas.
- Uzglabājiet instrukciju drošā un pastāvīgi pieejamā vietā: Saturam un jo īpaši drošības norādījumiem jābūt pieejamiem visiem iekārtas lietotājiem.
- Izmantojiet tikai tādus piederumus, ko ABL ir paredzējis un piedāvā tieši šai iekārtai.
- Neuzstādiet iekārtu tieši tuvmā pie tekoša vai izsmidzināta ūdens vai palu ūdeņu apdraudētās vietās.
- Iekārtu nedrīkst uzstādīt sprādzienbīstamā vidē (sprādzienbīstamā zonā).
- Elektriskās instalācijas, ievērojot vietējos likumus un noteikumus, ierīko kvalificēts elektriķis, kurš, pamatojoties uz savu profesionālo izglītību, pieredzi un attiecīgo standartu pārzināšanu, var novērtēt un veikt aprakstītos darba posmus, kā arī identificēt iespējamus riskus.



## NORĀDE

### Paziņošanas pienākums

Ņemiet vērā, ka elektrotīkla operators, energoapgādes uzņēmums var pieprasīt vai nacionālajos noteikumos var būt iekļauts pienākums paziņot par uzlādes staciju vai saņemt atļauju uzlādes stacijas instalēšanai un ekspluatācijai.

- Pārliecinieties, vai iekārtas nominālais spriegums un strāva atbilst jūsu lokālā elektrotīkla parametriem un ekspluatācijas laikā netiks pārsniegta nominālā jauda.
- Iekārtas ekspluatāciju tūlīt pēc pieņemšanas drīkst uzsākt kvalificēts elektriķis.
- Ja montāža nav pareiza vai iekārta darbojas nepareizi, un šo kļūmju cēlonis ir nepareiza montāža, vispirms vienmēr vērsieties pie uzņēmuma, kas veica instalēšanas darbus.
- Iekārtu nedrīkst aplīnēt vai nosegt ar citiem priekšmetiem vai materiāliem.
- Uz iekārtas nedrīkst novietot šķidrumus vai traukus ar šķidrumiem.
- Ņemiet vērā, ka radiatoritāja izmantošana tiešā iekārtas tuvumā (< 20 cm) var izraisīt darbības traucējumus.
- Nav paredzēts, ka iekārtu izmantos cilvēki (tostarp bērni) ar ierobežotām fiziskajām, sensorajām vai garīgajām spējām vai nepietiekamu pieredzi un/vai nepietiekamām zināšanām, izņemot situācijas, ja tos uzrauga par drošību atbildīgā persona vai šī persona pamāca, kā ir jālieto iekārta.
- Bērni ir jāpieskata, lai tie nerotaļātos ar iekārtu.
- Nekādā gadījumā nepārveidojiet iekārtu. Pretēja rīcība rada drošības risku, pašos pamatos pārkāpj garantijas un/vai garantijas pakalpojumu noteikumus un var anulēt garantiju ar tūlītēju iedarbības spēku.
- Traucējumus, kuri var ietekmēt cilvēku vai pašas iekārtas drošību, drīkst novērst vienīgi kvalificēts elektriķis.
- Tiklīdz rodas kāds no turpmāk minētajiem traucējumiem, vērsieties pie iekārtas instalētāja:
  - Mehāniski bojāts iekārtas korpuss, noņemts korpusa pārsegs vai to nevar aizvērt.
  - Iekārta nedarbojas pareizi.
  - Uzlādes kontaktlīdzdai, stacionāri pievienotajam uzlādes kabelim vai kabeļa uzlādes spraudsavienotajam ir funkcionāls vai redzams bojājums.

## Lietošanas norādes

- Jebkurā laikā ir jāievēro vietējie drošības noteikumi, kas attiecas uz elektrisko ierīču ekspluatāciju tajā valstī, kurā jūs izmantojat iekārtu.
- Lai pilnībā atvienotu iekārtu no elektrotīkla, jāizslēdz ēkas instalācijā pirms iekārtas izvietotais līnijas slēdzis un noplūdstrāvas aizsargslēdzis.
- Nodrošiniet, lai uzlādes kabelis nevienā brīdī nebūtu pakļauts stiepes spriegojumam.
- Pārliecinieties, vai iekārta ekspluatācijas laikā vienmēr ir aizvērta un nobloķēta.
- Uzmaniet, lai uzlādes kabelim nevarētu pārbraukt pāri, tas netiktu salocīts vai iespīlēts. Vienmēr ļoti uzmanīgi apejieties ar uzlādes spraudni, spraudsavienotajiem un uzlādes kontaktlīdzdām.

- Nekādā gadījumā nepārveidojiet korpusu vai iekārtas iekšējo slēguma shēmu. Pretēja rīcība pašos pamatos pārkāpj garantijas noteikumus un anulē garantiju ar tūlītēju iedarbības spēku.
- Iekārtas remontu uzticiet tikai ABL pilnvarotam elektriķim.

## Uzlādes process

Rikojieties šādi, lai uzlādētu elektroautomobili uzlādes stacijā eMH1:

**1** Novietojiet elektroautomobili tā, lai transportlīdzekļa uzlādes pieslēgums būtu ērti aizsniadzams ar uzlādes kabeļa spraudsavienotāju.

**2** Pārbaudiet uzlādes stacijas LED diodes:

- Ja uzlādes stacija ir gatava darbam, zaļā LED iemirgojas ik pēc 5 sekundēm, bet zilā LED diode nedeg.



**3** Sagatavojiet uzlādes stacijas kabeli un transportlīdzekļa uzlādes pieslēgumu.

- **Uzlādes stacija ar uzlādes kabeli**  
Nedaudz paceliet uzlādes spraudsavienotāju un virzienā uz leju izņemiet no spraudsavienotāja ligzdas. Atveriet transportlīdzekļa uzlādes pieslēgumu un iespraudiet tajā uzlādes spraudsavienotāju.

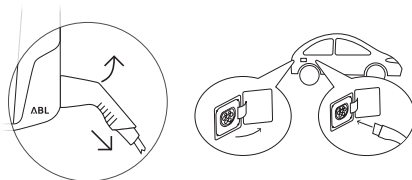

- **Uzlādes stacija ar uzlādes kontaktligzdu**

Atveriet transportlīdzekļa uzlādes pieslēgumu un iespraudiet tajā uzlādes spraudsavienotāju. Pēc tam uzlādes stacijā paceliet uzlādes kontaktligzdas vāciņu un iespraudiet kontaktligzdā uzlādes spraudni.

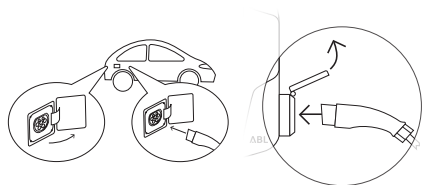

**4** Pārbaudiet uzlādes stacijas LED diodes:

- Ja uzlādes stacija gaida, kad elektroautomobilis sāks uzlādes procesu, deg zaļā LED diode, bet zilā LED nedeg.



## ! NORĀDE

### Uzlādes procesa sākšana

Uzlādes procesa sākumu nosaka transportlīdzeklis:

- Transportlīdzeklim jāpieprasa sākt uzlādes procesu.





- **Uzlādes stacija ar uzlādes kontaktligzdu:** Papildus atvienojiet uzlādes spraudni no stacijas uzlādes kontaktligzdas un iespraudiet vēlreiz.
- Pārbaudiet, vai uzlādes kabelis nav bojāts, un nomainiet, ja nepieciešams.

### Apraksts

Uzlādes stacijas LED diodes mirgo ātrā secībā (vairākas reizes sekundē).

### Iemesls un ieteiktais risinājums

- Uzlādes stacija ir konstatējusi bojājumu, kas nepieļauj vai ierobežo uzlādes režīmu. LED diožu mirgošanas ritms cikliski atkārtojas, līdz traucējums tiek novērsts.
  - Izslēdziet uzlādes stacijas strāvas padevi, pēc tam atkal pievienojiet.
  - Ja kļūme pastāv joprojām, vērsieties pie kvalificēta elektriķa un lieciet novērst kļūmi.
  - Ja uzlādes stacija jāmaina, tad vērsieties pie tirgotāja, pie kura iegādājāties savu uzlādes staciju.

### Apraksts

Uzlādes stacijā nepārtraukti deg abas LED diodes.

### Iemesls un ieteiktais risinājums

- Uzlādes stacija eMH1 ir deaktivizēta, tāpēc uzlādes procesu nevar uzsākt.
  - Vērsieties pie kvalificēta elektriķa un lieciet pārbaudīt uzlādes staciju.
  - Ja uzlādes stacija jāmaina, tad vērsieties pie tirgotāja, pie kura iegādājāties savu uzlādes staciju.



## NORĀDE

### Uzlādes stacijas ekspluatācija uz montāžas plātnes ar atslēgas tipa slēdzi (1W0001)

Ekspluatējot uzlādes staciju eMH1 uz atsevišķi iegādājamās montāžas plātnes 1W0001, abas degošās LED diodes rāda, ka uzlādes process vēl nav ieslēgts ar atslēgas tipa slēdzi (slēdža pozīcija 0).

- Pārslēdziet atslēgas tipa slēdzi pozīcijā 1, lai atļautu uzlādes procesu.
- Pārslēdziet atslēgas tipa slēdzi pozīcijā 0 tikai pēc tam, kad uzlādes process ir pabeigts. Citādi uzlādes process tūdaļ tiks pārtraukts.

### Apraksts

Uzlādes stacijas LED diodes nedarbojas.

### Iemesls un ieteiktais risinājums

- Uzlādes stacija nav savienota ar elektrotīklu.
  - Pārbaudiet (iekšējo vai ēkas instalācijā pirms stacijas pievienoto) noplūdstrāvas aizsargslēdzi un atkal ieslēdziet to, ja tas ir izslēgts.
  - Pārbaudiet ēkas instalācijā pirms stacijas pievienoto līnijas aizsargslēdzi un atkal ieslēdziet to, ja tas ir izslēgts.
  - Lieciet kvalificētam elektriķim pārbaudīt pievadu un salabot, ja nepieciešams.
- Uzlādes stacijai ir defekts.
  - Vērsieties pie kvalificēta elektriķa un lieciet novērst kļūmi.
  - Ja uzlādes stacija jāmaina, tad vērsieties pie tirgotāja, pie kura iegādājāties savu uzlādes staciju.

## Noplūdstrāvas aizsargslēdža pārbaude

Lai garantētu drošu uzlādes stacijas ekspluatāciju, saskaņā ar vietējiem noteikumiem jāpārbauda noplūdstrāvas aizsargslēdža darbība (piem., Vācijā: ik pēc pusgada): Šai nolūkā noplūdstrāvas aizsargslēdzim ir ierīkots taustiņš, ar kuru var ierosināt testa funkciju.

### ! NORĀDE

- Uzlādes stacija eMH1 pēc izvēles ir pieejama ar vai bez iebūvēta noplūdstrāvas aizsargslēdža.
- Ja jūsu uzlādes stacijā eMH1 nav iebūvēts noplūdstrāvas aizsargslēdzis, tas jāierīko ēkas instalācijā, izvietojot pirms uzlādes stacijas.

Lai pārbaudītu noplūdstrāvas aizsargslēdzi, rīkojieties šādi:

- Ar atslēgu atveriet uzlādes stacijas pārsegu un paceliet to uz augšu.

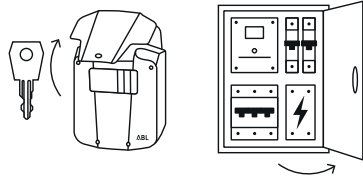

- Uzlādes stacija bez iebūvēta noplūdstrāvas aizsargslēdža:** Noplūdstrāvas aizsargslēdzim jābūt izvietotam ēkas sadales tīklā pirms uzlādes stacijas. Atveriet ēkas drošinātāju kārbu.

- Atrodiet un nospiediet taustiņu, uz kura ieštancēts T vai redzams uzraksts Test.

- Noplūdstrāvas aizsargslēdzim tagad jānostrādā un jāpārvieto divpozīciju svira vidējā pozīcijā (pārtraukts savienojums ar elektrotīklu).

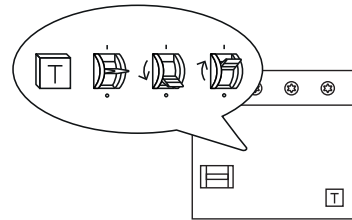

- Novietojiet divpozīciju sviru pozīcijā 0 un pēc tam atkal pozīcijā I.

- Aizveriet uzlādes stacijas pārsegu un/vai ēkas drošinātāju kārbu.

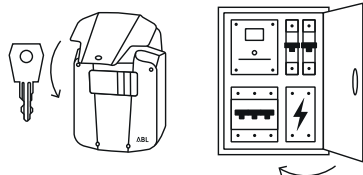

### Bīstami

#### Bīstami - elektriskais spriegums

Ja noplūdstrāvas aizsargslēdzis testa laikā nenostrādā, jūs nekādā gadījumā vairs nedrīkstat turpināt uzlādes stacijas izmantošanu!

- Vērsieties pie kvalificēta elektriķa un lieciet novērst kļūmi.

## Uzlādes stacijas eMH1 ekspluatācijas pārtraukšana

Ja rodas nopietni darbības traucējumi vai bojājumi, jums jāpārtrauc uzlādes stacijas eMH1 ekspluatācija. Tad rīkojieties šādi:

Attiecas tikai uz uzlādes stacijām eMH1 ar iebūvētu noplūdstrāvas aizsargslēdzi:

**1** Ar atslēgu atveriet uzlādes stacijas pārsegu un paceliet to uz augšu.

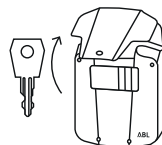

**2** Novietojiet iebūvētā noplūdstrāvas aizsargslēdža divpozīciju sviru pozīcijā 0.

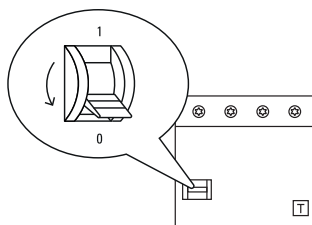

**3** Aizveriet un nobloķējiet uzlādes stacijas pārsegu.

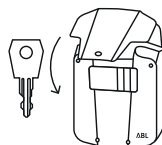

Attiecas uz visām uzlādes stacijām eMH1:

**4** Atveriet ēkas drošinātāju kārbu un ar līnijas aizsargslēdzi atvienojiet pievadu no strāvas.

- **Uzlādes stacija bez iebūvētā noplūdstrāvas aizsargslēdža:** Papildus vēl novietojiet noplūdstrāvas aizsargslēdža divpozīciju sviru pozīcijā 0.
- Atkal aizveriet ēkas drošinātāju kārbu.

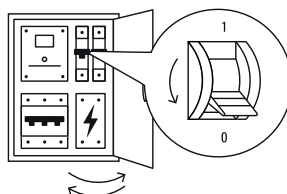

Uzlādes stacija eMH1 vairs nav pievienota pie elektrotīkla, un kvalificēts elektriķis var demontēt uzlādes staciju, ja tas ir vajadzīgs.



### Bīstami

**Bīstami - elektriskais spriegums**

Jebkurā gadījumā izmēriet spriegumu starp fāzēm un pievada neitrālvalu, pirms sākat uzlādes stacijas demontāžu.

## Apkope

Izņemot iebūvētā vai ēkas instalācijā ievietotā noplūdstrāvas aizsargslēdža pārbaudi, jūsu uzlādes stacijai apkope principā nav vajadzīga. Taču ieteicams pēc regulāriem starplaikiem notīrīt uzlādes staciju un pārbaudīt uzlādes pieslēgvietu funkcionalitāti:

- Uzlādes stacijas tīrīšanai izmantojiet tikai sausu drānu. Neizmantojiet agresīvus tīrīšanas līdzekļus, vasku vai šķīdinātājus (piemēram, ķīmiskās tīrīšanas benzīnu vai krāsu atšķaidītājus), jo tie var padarīt neskaidrus uzlādes stacijas indikatorus.
- Uzlādes staciju nekādā gadījumā nedrīkst tīrīt ar augstspiediena tīrīšanas iekārtu vai līdzīgām ierīcēm.
- Pēc regulāriem starplaikiem pārbaudiet uzlādes stacijai stacionāri pieslēgto uzlādes kabeli vai uzlādes kontaktlīdzdu, vai nav redzamu bojājumu.

## Tehniskā papildinformācija

Lai instalētu uzlādes staciju un ekspluatācijas gaitā novērstu kļūmes, ir vajadzīga tehniskā papildinformācija, kas kopā ar visu attiecīgās sērijas modeļu tehniskajiem datiem ir apvienota atsevišķā **instalēšanas instrukcijā**, kas paredzēta kvalificētiem elektriķiem.

Turklāt jūsu uzlādes stacijas tehniskie parametri ir kompakti apkopoti izstrādājuma specifikācijās. Jūs varat lejupielādēt šos dokumentus, izmantojot ABL tīmekļa vietnes saiti:



<https://www.ablmobility.de/de/service/downloads.php>



### NORĀDE

**Papildinformācijas attēlojums datorā, planšetdatorā vai viedtālrunī**

Tehniskā papildinformācija ir sagatavota portatīvā dokumenta formātā Portable Document Format (PDF).

- Lai apskatītu PDF datnes, jums vajadzēs bezmaksas programmatūru Adobe Acrobat Reader vai līdzīgu programmatūru.

Plašāku informāciju par mūsu piedāvātajiem izstrādājumiem un izvēles veidā iegādājamiem piederumu komponentiem var atrast mūsu tīmekļa vietnē [www.ablmobility.de](http://www.ablmobility.de). Apmeklējiet:



<https://www.ablmobility.de>

## Przeznaczenie urządzenia

Stacja ładowania Wallbox eMH1 służy do wydajnego ładowania pojazdów elektrycznych zgodnie z normą IEC 61851-1 Mode 3 i jest dostępna w wersjach różniących się mocą ładowania, z zamocowanym na stałe kablem zakończonym złączem ładowania Typ-2 lub z wbudowanym gniazdem ładowania Typ-2, służącym do podłączenia dostępnego opcjonalnie kabla ładowania.

## Informacje dotyczące instalacji i eksploatacji

W niniejszym dokumencie opisane są podstawy obsługi stacji ładowania Wallbox eMH1.

Przed użyciem stacja ładowania Wallbox eMH1 musi zostać zainstalowana i uruchomiona przez uprawnionego elektryka: Instalacja jest opisana w osobnej **Instrukcji instalacji** dostępnej w formie elektronicznej (PDF) na stronie internetowej [www.ablmobility.de](http://www.ablmobility.de) (patrz również „Dodatkowe informacje techniczne” na stronie 165).

	Użytkownik	Uprawniony elektryk
Instrukcja obsługi (niniejszy dokument)	✓	✓
Dodatkowe informacje techniczne		
▪ Dane techniczne	✓	✓
▪ Instrukcja instalacji	✗	✓

## Wskazówki bezpieczeństwa



### Zagrożenie

#### Zagrożenie spowodowane występowaniem napięć elektrycznych

Naruszenie lub nieprzestrzeganie wskazówek bezpieczeństwa zawartych w niniejszej instrukcji, może prowadzić do porażenia prądem, pożaru, ciężkich obrażeń i/lub śmierci.

- Proszę dokładnie przeczytać wszystkie wskazówki bezpieczeństwa.
- Należy zawsze przestrzegać wszystkich wskazówek bezpieczeństwa!

Proszę stosować się do poniższych wskazówek:

- Proszę uważnie przeczytać niniejszą instrukcję obsługi.
- Proszę stosować się do wszystkich wskazówek i postępować zgodnie z wszystkimi zaleceniami.
- Instrukcję należy przechowywać w bezpiecznym, ogólnie dostępnym miejscu: Treść niniejszej instrukcji, a zwłaszcza wskazówki dotyczące bezpieczeństwa, muszą być dostępne dla każdego użytkownika urządzenia.
- Proszę stosować wyłącznie akcesoria przewidziane i oferowane przez firmę ABL dla niniejszego urządzenia.
- Nie wolno instalować urządzenia w bezpośrednim sąsiedztwie wody bieżącej, strumieni wodnych lub na obszarach zagrożonych powodzią.
- Urządzenie nie może być instalowane na obszarach zagrożonych eksplozją (obszar EX).
- Instalacja elektryczna urządzenia musi zostać dokonana z uwzględnieniem lokalnych przepisów i regulacji, przez uprawnionego elektryka, który dzięki swojemu wykształceniu, wiedzy, doświadczeniu oraz znajomości właściwych norm, jest w stanie ocenić i wykonać opisane czynności oraz rozpoznać ewentualne zagrożenia.



## WSKAZÓWKA

### Obowiązek zgłoszenia urządzenia

Należy zwrócić uwagę, że do instalacji stacji ładowania może być wymagane jej zgłoszenie lub uzyskanie na nią zgody od operatorów sieci zasilania lub dostawców energii oraz że przepisy danego kraju mogą regulować użytkowanie stacji.

- Należy upewnić się, że znamionowe napięcie i prąd urządzenia są zgodne z parametrami lokalnej sieci elektrycznej oraz że podczas ładowania nie dochodzi do przekroczenia mocy znamionowej.
- Urządzenie może być użytkowane dopiero po odbiorze technicznym dokonanym przez uprawnionego elektryka.
- W przypadku niewłaściwego montażu lub błędnego funkcjonowania urządzenia spowodowanego niewłaściwym montażem, należy w pierwszej kolejności zwrócić się do firmy, która dokonała instalacji.
- Urządzenia nie wolno oklejać, przykrywać innymi przedmiotami lub materiałami.
- Nie wolno stawiać na urządzeniu żadnych przedmiotów lub naczyń zawierających płyny.
- Proszę zwrócić uwagę, że eksploatacja nadajnika radiokomunikacyjnego w bezpośrednim sąsiedztwie stacji (< 20 cm) może prowadzić do zakłóceń jej działania.
- Urządzenie nie może być używane przez osoby (w tym również dzieci) o ograniczonych zdolnościach fizycznych, sensorycznych lub umysłowych albo bez wystarczającego doświadczenia i/lub wiedzy, chyba że będą one korzystać z urządzenia pod nadzorem osoby odpowiedzialnej za ich bezpieczeństwo lub otrzymały instrukcje dotyczące prawidłowej obsługi urządzenia.
- Dzieci muszą pozostawać pod nadzorem dorosłych, aby nie traktowały urządzenia jako zabawki.
- Nie wolno dokonywać jakichkolwiek przeróbek w urządzeniu. Nieprzestrzeganie tej zasady stanowi zagrożenie dla bezpieczeństwa, narusza w sposób zasadniczy warunki gwarancyjne, i tym samym może prowadzić do natychmiastowego zerwania gwarancji.
- Zakłócenia naruszające bezpieczeństwo osób, podłączonych urządzeń elektrycznych lub samego urządzenia, mogą być usuwane wyłącznie przez uprawnionego elektryka.
- Jeżeli wystąpi jedno z następujących zakłóceń, proszę zwrócić się do instalatora urządzenia:
  - Obudowa urządzenia została mechanicznie uszkodzona, pokrywa obudowy została usunięta lub nie daje się zamknąć.
  - Urządzenie nie działa prawidłowo.
  - Gniazdo ładowania, podłączony na stałe kabel ładowania lub złącze ładowania nie funkcjonują albo zostały w widoczny sposób uszkodzone.

## Wskazówki dotyczące obsługi

- Użytkowanie urządzeń elektrycznych regulują lokalne przepisy bezpieczeństwa obowiązujące w danym kraju.
- Aby całkowicie odłączyć urządzenie od sieci elektrycznej, należy wyłączyć bezpieczniki instalacji domowej i wyłącznik różnicowoprądowy.
- Upewnić się, że kabel ładowania nie jest naprężony.
- Upewnić się, że osłona obudowy jest w trakcie eksploatacji zawsze zamknięta i zaryglowana.

- Nie najeżdżać na kabel ładowania oraz zwrócić uwagę, by nie był on załamany lub zakleszczony. Należy szczególnie ostrożnie obchodzić się z kablem, wtyczkami i złączami ładowania.
- Nie wolno dokonywać żadnych przeróbek obudowy lub wewnętrznych układów elektrycznych: Nieprzestrzeżenie tej zasady narusza w sposób zasadniczy warunki gwarancyjne i może tym samym prowadzić do natychmiastowego zerwania gwarancji.
- Urządzenie musi być naprawiane wyłącznie przez autoryzowanego przez firmę ABL uprawnionego elektryka.

## Ładowanie

Aby naładować pojazd elektryczny za pomocą stacji ładowania Wallbox eMH1, proszę postępować w następujący sposób:

**1** Zaparkować pojazd elektryczny tak, by gniazdo ładowania pojazdu znalazło się w zasięgu złącza kabla ładowania.

**2** Sprawdzić diody LED na stacji ładowania Wallbox:

- Jeżeli stacja ładowania Wallbox jest gotowa do pracy, zielona dioda LED błyska co 5 sekund a niebieska dioda LED nie świeci się.

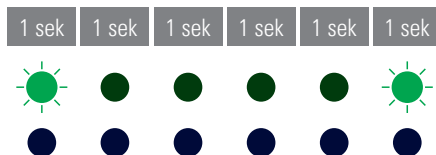

**3** Przygotować kabel ładowania stacji Wallbox i złącze ładowania w pojeździe.

- **Stacja ładowania Wallbox z kablem ładowania**  
Unieść lekko złącze ładowania i wysunąć je w dół z obejm. Otworzyć gniazdo ładowania w pojeździe i wetknąć w nie złącze ładowania.

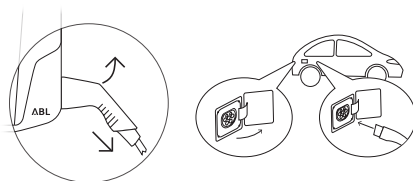

- **Stacja ładowania Wallbox z gniazdem ładowania**

Otworzyć gniazdo ładowania w pojeździe i wetknąć w nie złącze ładowania. Następnie otworzyć klapę gniazda ładowania stacji Wallbox i wetknąć w nie wtyk ładowania.

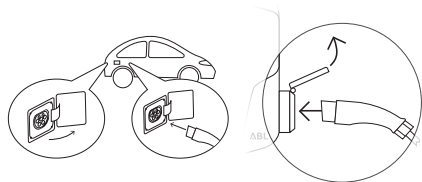

**4** Sprawdzić diody LED na stacji ładowania Wallbox:

- Jeśli stacja ładowania Wallbox czeka na rozpoczęcie ładowania pojazdu elektrycznego, zielona dioda LED świeci się a niebieska dioda LED nie świeci się.





## ! WSKAZÓWKA

### Rozpoczęcie ładowania

Pojazd decyduje o rozpoczęciu ładowania:

- Pojazd musi zasignalizować gotowość do rozpoczęcia ładowania.

- 5 Sprawdzić diody LED na stacji ładowania Wallbox:
- W trakcie ładowania niebieska dioda LED świeci światłem ciągłym a zielona dioda LED nie świeci się.
  - Po zakończeniu ładowania lub jego przerwaniu, niebieska dioda LED błyska co 2 sekundy a zielona dioda LED nie świeci się.

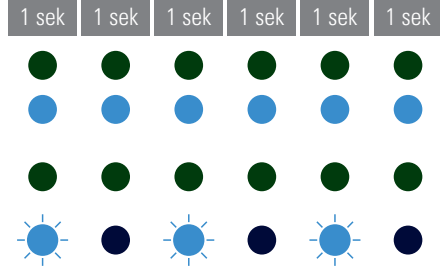

## ! WSKAZÓWKA

### Zakończenie ładowania

Pojazd decyduje o zakończeniu ładowania.

- Pojazd może wstrzymać ładowanie.
- Pojazd automatycznie finalizuje ładowanie po jego zakończeniu.

- 6 Wyciągnąć złącze ładowania z gniazda w pojeździe elektrycznym i zamknąć je.

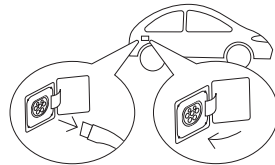

- 7 Schować kabel do czasu następnego ładowania.

- **Stacja ładowania Wallbox z kablem ładowania**  
Zawiesić złącze ładowania w uchwycie
- **Stacja ładowania Wallbox z gniazdem ładowania**  
Wyciągnąć wtyk ładowania z gniazda i schować kabel ładowania: Kłapa gniazda ładowania zostanie automatycznie zamknięta.

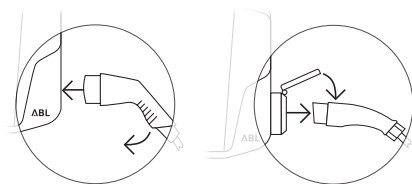

## Usuwanie uszkodzeń

W trakcie eksploatacji stacji ładowania Wallbox mogą pojawić się zakłócenia.

### Opis

Pojazd elektryczny nie został rozpoznany.

### Przyczyna i możliwe rozwiązanie

- Kabel ładowania jest niewłaściwie podłączony.
  - Wyciągnąć złącze ładowania z gniazda w pojeździe elektrycznym i ponownie je wetknąć.
  - **W wersji stacji ładowania Wallbox z gniazdem ładowania:** Wyciągnąć dodatkowo wtyk ładowania z gniazda ładowania stacji Wallbox i ponownie go wetknąć.
  - Sprawdzić czy kabel ładowania nie jest uszkodzony i ewentualnie go wymienić.

### Opis

Diody LED stacji ładowania Wallbox błyskają z dużą częstotliwością (wielokrotnie na sekundę).

### Przyczyna i możliwe rozwiązanie

- Stacja ładowania Wallbox rozpoznała zakłócenie, które uniemożliwia ładowanie lub je ogranicza. Sekwencja błysków diod LED będzie cyklicznie powtarzana do chwili usunięcia zakłócenia.
  - Wyłączyć zasilanie stacji ładowania Wallbox i ponownie włączyć.
  - Jeśli błąd nadal pojawia się, należy skontaktować się z uprawnionym elektrykiem w celu usunięcia błędu.
  - Jeśli stacja ładowania Wallbox musi zostać wymieniona, należy skontaktować się z firmą, w której została ona zakupiona.

### Opis

Obydwie diody LED stacji ładowania Wallbox świecą się w sposób ciągły.

### Przyczyna i możliwe rozwiązanie

- Stacja ładowania Wallbox eMH1 jest nieaktywna i nie można rozpocząć ładowania.
  - Zwrócić się do uprawnionego elektryka w celu sprawdzenia stacji ładowania Wallbox.
  - Jeśli stacja ładowania Wallbox musi zostać wymieniona, należy skontaktować się z firmą, w której została ona zakupiona.



## WSKAZÓWKA

### Użytkowanie stacji ładowania Wallbox na płycie montażowej z włącznikiem kluczykowym (1W0001)

W wersji stacji Wallbox eMH1, zainstalowanej na opcjonalnej płycie montażowej 1W0001, świecenie obydwóch diod LED sygnalizuje, że ładowanie nie zostało odblokowane przez włącznik kluczykowy (przełącznik w pozycji 0).

- Przekręcić kluczyk w pozycję 1 aby odblokować ładowanie.
- Dopiero po zakończeniu cyklu ładowania kluczyk należy ponownie przekręcić w pozycję 0. W przeciwnym razie ładowanie zostanie natychmiast przerwane.

## Opis

Diody LED stacji ładowania Wallbox nie pokazują żadnej funkcji.

### Przyczyna i możliwe rozwiązanie

- Stacja Wallbox nie jest podłączona do sieci zasilania.
  - Sprawdzić i w razie potrzeby ponownie włączyć wyłącznik różnicowoprądowy (wewnętrzny lub w zewnętrznej sieci zasilającej).
  - Sprawdzić i w razie potrzeby ponownie włączyć główny wyłącznik zasilania sieci elektrycznej.
  - Zlecić sprawdzenie i w razie potrzeby naprawę kabla zasilania uprawnionemu elektrykowi.
- Stacja ładowania Wallbox jest uszkodzona.
  - Zwrócić się do uprawnionego elektryka w celu usunięcia zakłócenia.
  - Jeśli stacja ładowania Wallbox musi zostać wymieniona, należy skontaktować się z firmą, w której została ona zakupiona.

## Kontrola wyłącznika różnicowoprądowego

Dla zapewnienia ciągłości użytkowania stacji ładowania Wallbox funkcjonowanie wyłącznika różnicowoprądowego musi być okresowo kontrolowane, zgodnie z lokalnie obowiązującymi przepisami (np. w Niemczech co pół roku): Wyłącznik różnicowoprądowy jest w tym celu wyposażony w specjalny przycisk testowy.

### ! WSKAZÓWKA

- Stacja ładowania Wallbox eMH1 jest dostępna w wersji z wbudowanym wyłącznikiem różnicowoprądowym lub bez niego.
- Jeśli stacja Wallbox eMH1 nie ma wbudowanego wyłącznika różnicowoprądowego, należy go umieścić w zewnętrznym układzie zasilania stacji.

Sposób postępowania w celu sprawdzenia funkcjonowania wyłącznika różnicowoprądowego:

- 1 Otworzyć osłonę stacji ładowania Wallbox kluczem i odchylić ją do góry.
  - **W wersji stacji ładowania Wallbox bez wbudowanego wyłącznika różnicowoprądowego:** Wyłącznik różnicowoprądowy musi być zainstalowany w sieci zasilającej stację: Otworzyć skrzynkę z bezpiecznikami instalacji zasilającej.
- 2 Odnaleźć i wcisnąć przycisk wyłącznika oznaczony literą **T** lub z napisem **Test**.
  - Wyłącznik różnicowoprądowy musi zareagować przełączeniem dźwigni pozycję środkową (połączenie z siecią zasilającą zostaje przerwane).
- 3 Przełączyć dźwignię w pozycję **0** a następnie w pozycję **I**.

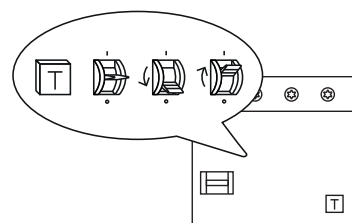
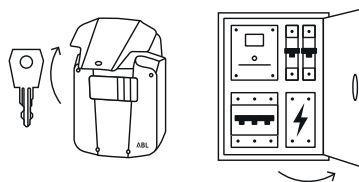

- 4** Zamknąć osłonę stacji ładowania Wallbox i/ lub skrzynki z bezpiecznikami.

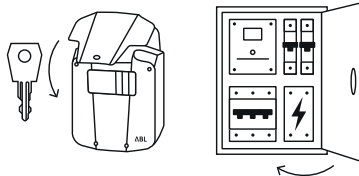

## Zagrożenie

Zagrożenie spowodowane występowaniem napięć elektrycznych

Jeśli bezpiecznik różnicowoprądowy nie zareaguje na test, nie wolno używać stacji ładowania Wallbox!

- Należy zlecić uprawnionemu elektrykowi usunięcie uszkodzenia.

## Unieruchomienie stacji ładowania Wallbox eMH1

W przypadku poważnych uszkodzeń lub niewłaściwego funkcjonowania, stacja ładowania Wallbox eMH1 musi zostać wycofana z użytkowania. Sposób postępowania:

Wyłącznie w przypadku stacji ładowania Wallbox eMH1 z wbudowanymi wyłącznikami różnicowoprądowymi:

- 1** Otworzyć osłonę stacji ładowania Wallbox kluczem i odchylić ją do góry.
- 2** Przetączyć dźwignię wewnętrznego wyłącznika różnicowoprądowego w pozycję 0.

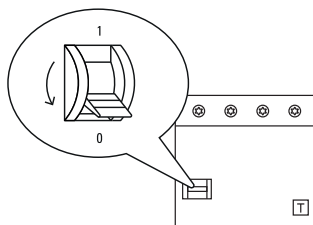
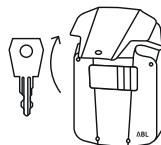

- 3** Zamknąć i zaryglować osłonę stacji ładowania Wallbox.

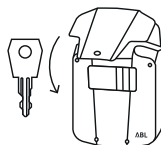

Dotyczy wszystkich wersji stacji ładowania Wallbox eMH1:

- 4 Otworzyć skrzynkę bezpieczników instalacji elektrycznej i wyłączyć z prądu zasilanie stacji.
  - W wersji stacji ładowania Wallbox bez wbudowanego wyłącznika różnicowoprądowego: Dodatkowo przełączyć dźwignię wyłącznika różnicowoprądowego w pozycję 0.
  - Zamknąć skrzynkę bezpieczników.

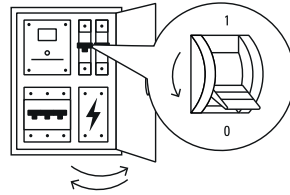

Stacja ładowania Wallbox eMH1 jest odłączona od zasilania i może w razie potrzeby zostać zdemontowana przez uprawnionego elektryka.



## Zagrożenie

**Zagrożenie spowodowane występowaniem napięć elektrycznych**

Przed rozpoczęciem demontażu stacji ładowania Wallbox należy zawsze zmierzyć napięcia między przewodami fazowymi i przewodem zerowym.

## Konserwacja

Stacja ładowania Wallbox nie wymaga zasadniczo żadnej konserwacji, za wyjątkiem kontroli funkcjonowania wbudowanego lub zewnętrznego wyłącznika różnicowoprądowego. Zalecane jest okresowe czyszczenie i sprawdzanie funkcjonowania złączy ładowania:

- Stację ładowania Wallbox należy czyścić wyłącznie suchą ściereczką. Nie należy używać żrących środków czyszczących, wosku lub rozpuszczalników (takich jak benzyna czy rozcieńczalnik do farb), ponieważ mogą one spowodować zmatowienie wskaźników stacji ładowania Wallbox.
- Stacji ładowania Wallbox nie wolno czyścić myjkami wysokociśnieniowymi lub podobnymi urządzeniami.
- Należy okresowo sprawdzać czy kable i złącza ładowania nie są uszkodzone lub zniszczone.

## Dodatkowe informacje techniczne

Do instalacji stacji Wallbox i usuwania błędów w trakcie jej eksploatacji niezbędne są dodatkowe informacje, które zgromadzone razem z danymi technicznymi wszystkich modeli tej serii, są opisane w osobnej **Instrukcji instalacji** przeznaczonej dla uprawnionych elektryków.

Dane techniczne stacji ładowania Wallbox są zebrane w skróconej formie w arkuszach danych. Te dokumenty mogą zostać załadowane ze strony internetowej ABL przez następujący link:



<https://www.ablmobility.de/de/service/downloads.php>

## WSKAZÓWKA

Wyświetlanie dodatkowych informacji na komputerze, tablecie lub smartfonie

Dodatkowe informacje techniczne są dostarczane w formacie PDF.

- Do wyświetlania plików w formacie PDF potrzebny jest bezpłatny program Adobe Acrobat Reader lub inny porównywalny program.

Dalsze informacje o naszych produktach oraz opcjonalnie dostarczanych akcesoriach są do znalezienia na naszej stronie internetowej [www.ablmobility.de](https://www.ablmobility.de). Proszę odwiedzić stronę:



<https://www.ablmobility.de>

## Utilização prevista

A Wallbox eMH1 é utilizada para um carregamento eficiente do seu veículo elétrico em conformidade com a norma IEC 61851-1 Modo 3 e está disponível em versões com diferentes potências de carga, quer com um cabo de carregamento fixo com conector de carregamento Tipo 2 ou com uma tomada de carregamento integrada Tipo 2 para ligação de cabos de carregamento disponíveis como opção.

## Informações sobre a instalação e a operação

A operação básica da Wallbox eMH1 é descrita neste documento.

Antes da operação, a Wallbox eMH1 tem de ser instalada e colocada em serviço por um electricista qualificado: A instalação é descrita nas **Instruções de Instalação** separadas, fornecidas em formato digital (PDF) no site [www.ablmobility.de](http://www.ablmobility.de) (ver também “Informações técnicas adicionais” na página 174).

	Utilizador	Electricista
Instruções de operação (este documento)	✓	✓
Informações técnicas adicionais		
▪ Fichas técnicas	✓	✓
▪ Instruções de Instalação	✗	✓

## Indicações de segurança



### Perigo

#### Perigo causado por tensões elétricas

A violação ou o incumprimento das indicações de segurança constantes das presentes instruções pode dar origem a choque elétrico, incêndio, lesões graves e/ou morte.

- Leia atentamente todas as indicações de segurança.
- Cumpra sempre as indicações de segurança!

Observar as seguintes instruções:

- Leia atentamente estas instruções de operação.
- Observe todas as indicações e cumpra todas as instruções.
- Guarde este manual num local seguro que seja sempre acessível.: O conteúdo e, em particular, as indicações de segurança, têm de estar acessíveis a todos os utilizadores do produto.
- Utilize exclusivamente acessórios previstos e vendidos pela ABL para o produto.
- Não instale o produto nas imediações de água corrente ou jatos de água nem em zonas propensas a inundações.
- O produto não pode ser instalada em atmosferas potencialmente explosivas.
- A instalação elétrica tem de ser realizada, sob observação das regras e dos regulamentos locais, por um electricista qualificado que, devido à sua formação técnica e experiência e ao conhecimento das normas aplicáveis, consegue avaliar e executar os procedimentos descritos e reconhecer eventuais perigos.

## INDICAÇÃO

### Obrigatoriedade de comunicação

Note que a instalação ou a operação de uma estação de carregamento pode estar sujeita à obrigatoriedade de comunicação ou de autorização imposta pelos operadores da rede elétrica, fornecedores de energia ou regulamentos nacionais.

- Certifique-se de que a tensão nominal e a corrente nominal do produto correspondem às especificações da rede elétrica local e que a potência nominal não é excedida durante a operação.
- O produto só pode ser operado após aceitação por um electricista qualificado.
- Em caso de instalação defeituosa ou de mau funcionamento que possa ser atribuído a uma instalação defeituosa, contacte sempre primeiro a empresa que efetuou a instalação.
- Não é permitido colar quaisquer materiais no produto nem cobrir o mesmo com outros objetos ou materiais.
- Sobre o produto não podem ser colocados líquidos nem recipientes contendo líquidos.
- Tenha em atenção que a operação de um radioemissor nas imediações do produto (< 20 cm) pode causar anomalias funcionais.
- Este produto não se destina a ser utilizado por pessoas (incluindo crianças) com capacidades físicas, sensoriais ou mentais diminuídas, ou com falta de experiência e/ou conhecimento, a menos que sejam supervisionadas ou instruídas relativamente à utilização do produto por uma pessoa responsável pela sua segurança.
- As crianças devem ser supervisionadas para garantir que não brincam com o produto.
- Em caso algum realize alterações no produto. Uma violação destas indicações constitui um risco para a segurança e uma infração das garantias, podendo levar à anulação imediata da garantia.
- As falhas que afetem a segurança de pessoas ou do próprio produto só podem ser eliminadas por um electricista qualificado.
- Se alguma das seguintes falhas ocorrer, contacte o seu instalador:
  - A caixa do produto sofreu danos mecânicos, a tampa da caixa foi removida ou não fecha.
  - O produto não está a funcionar corretamente.
  - A tomada de carregamento, o cabo de carregamento fixo ou o respetivo conector de carregamento apresenta danos funcionais ou visíveis.

### Indicações de utilização

- Aplicam-se sempre as normas de segurança sobre a operação de equipamento elétrico vigentes no país em que o produto está a ser utilizado.
- Para isolar totalmente o produto da rede elétrica, deve-se desligar os disjuntores e os interruptores diferenciais da instalação doméstica.
- Certifique-se de que o cabo de carregamento não é sujeito a tensões mecânicas em momento algum.
- Certifique-se de que o produto permanece sempre fechado e trancado durante a operação.
- Tenha cuidado para evitar que se passe por cima, dobre ou entale o cabo de carregamento. Manuseie sempre com especial cuidado as fichas, os conectores e as tomadas de carregamento.



- Em caso algum realize alterações na caixa ou nos circuitos internos do produto: Uma violação destas indicações constitui uma infração das condições de garantia, anulando imediatamente a garantia.
- Mandar reparar o produto exclusivamente por um electricista autorizado pela ABL.

## Processo de carregamento

Proceda como se segue para carregar um veículo eléctrico com a Wallbox eMH1:

**1** Posicione o veículo eléctrico de forma a conseguir chegar fácil e comodamente à porta de carregamento do veículo com o conector de carregamento do cabo de carregamento.

**2** Verifique os LED na Wallbox:

- Se a Wallbox estiver operacional, o LED verde pisca a cada 5 segundos, enquanto o LED azul está apagado.

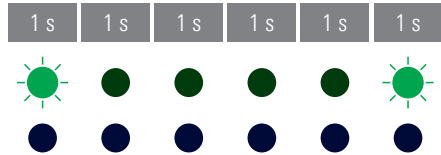

**3** Prepare o cabo de carregamento da Wallbox e a porta de carregamento no veículo.

- **Wallbox com cabo de carregamento**  
Levante ligeiramente o conector de carregamento e puxe-o para baixo para fora do recetáculo do conector. Abra a porta de carregamento do veículo e ligue o conector de carregamento à mesma.
- **Wallbox com tomada de carregamento**  
Abra a porta de carregamento do veículo e ligue o conector de carregamento à mesma. Em seguida, abra a tampa da tomada de carregamento na Wallbox e insira aí a ficha de carregamento.

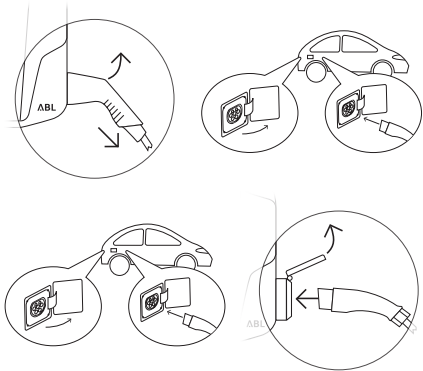

**4** Verifique os LED na Wallbox:

- Quando a Wallbox está a aguardar o início do processo de carregamentos pelo veículo eléctrico, o LED verde está aceso e o LED azul está apagado.

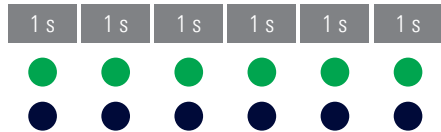

### ! INDICAÇÃO

























#### Início do processo de carregamento

O veículo determina o início do processo de carregamento:

- O veículo tem de solicitar o início do processo de carregamento.

**5** Verifique os LED na Wallbox:

- Quando o processo de carregamento está ativo, o LED azul acende com luz fixa, enquanto o LED verde está apagado.
- Quando o processo de carregamento tiver sido concluído ou interrompido, o LED azul pisca de 2 em 2 segundos, enquanto o LED verde está apagado.

1 s	1 s	1 s	1 s	1 s	1 s
					
					
					
					

## INDICAÇÃO

**Conclusão do processo de carregamento**

O veículo determina o fim do processo de carregamento.

- O processo de carregamento pode ser pausado pelo veículo.
- O processo de carregamento é terminado automaticamente pelo veículo após a conclusão do carregamento.

- 6** Retire o conector de carregamento da porta de carregamento do veículo elétrico e feche a porta.

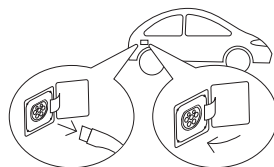

- 7** Arrume o cabo de carregamento para o próximo processo de carregamento.

- **Wallbox com cabo de carregamento**  
Encaixe o conector de carregamento no respetivo recetáculo.
- **Wallbox com tomada de carregamento**  
Desligue a ficha de carregamento da tomada de carregamento e arrume o cabo de carregamento: A tampa de carregamento é fechada automaticamente.

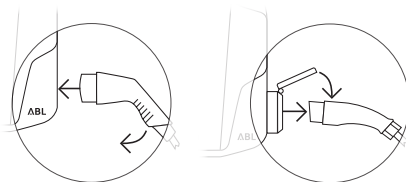

## Resolução de erros

Podem ocorrer falhas durante a operação da Wallbox.

**Descrição**

O veículo elétrico não é reconhecido.

**Causa e proposta de resolução**

- O cabo de carregamento não está corretamente ligado.
  - Retire e volte a colocar o conector de carregamento na porta de carregamento do veículo.

- **No caso de uma Wallbox com tomada de carregamento:** Adicionalmente, retire a ficha de carregamento da tomada de carregamento da Wallbox e volte a ligá-la.
- Verifique o cabo de carregamento quanto a danos e, se necessário, substitua-o.

### Descrição

Os LED na Wallbox piscam em sequência rápida (várias vezes por segundo).

### Causa e proposta de resolução

- A Wallbox detetou uma falha que não permite ou limita a operação de carregamento. O padrão intermitente dos LED é repetido ciclicamente até que a falha tenha sido eliminada.
  - Desligue a alimentação de corrente da Wallbox e volte a ligá-la.
  - Se o erro continuar a ocorrer, contacte um electricista qualificado para corrigir o erro.
  - Se a Wallbox tiver de ser substituída, contacte o vendedor.

### Descrição

Ambos os LED da Wallbox acendem com luz fixa.

### Causa e proposta de resolução

- A Wallbox eMH1 está desativada e não é possível iniciar o processo de carregamento.
  - Contacte um electricista qualificado e mande verificar a Wallbox.
  - Se a Wallbox tiver de ser substituída, contacte o vendedor.



## INDICAÇÃO

### Operação da Wallbox na placa de montagem com interruptor de chave (1W0001)

Em caso de operação da Wallbox eMH1 com a placa de montagem 1W0001, disponível como opção, os dois LED acessos indicam que o processo de carregamento ainda não foi autorizado com o interruptor de chave (posição do interruptor 0).

- Coloque o interruptor de chave na posição **1** para autorizar o processo de carregamento.
- O interruptor de chave só deve ser colocado de novo na posição **0** depois de o processo de carregamento ter sido concluído. Caso contrário, o processo de carregamento será imediatamente interrompido.

### Descrição

Os LED da Wallbox não funcionam.

### Causa e proposta de resolução

- A Wallbox não está ligada à corrente.
  - Verifique os interruptores de corrente diferencial residual (internos ou a montante na instalação doméstica) e volte a ligá-los, se necessário.
  - Verifique o disjuntor a montante na instalação doméstica e volte a ligá-lo, se necessário.
  - Mande verificar o cabo de alimentação e, se necessário, repará-lo por um electricista qualificado.
- A Wallbox está avariada.
  - Contacte um electricista qualificado para corrigir o erro.
  - Se a Wallbox tiver de ser substituída, contacte o vendedor.

## Verificação do interruptor de corrente diferencial residual

Para assegurar a segurança operacional permanente da Wallbox, a funcionalidade do interruptor de corrente residual diferencial tem de ser verificada de acordo com as especificações aplicáveis localmente (por exemplo, na Alemanha semestralmente): O interruptor de corrente diferencial residual tem um botão que permite testar o respetivo funcionamento.

### ! INDICAÇÃO

- A Wallbox eMH1 está disponível, à escolha, com ou sem interruptores de corrente diferencial residual integrados.
- Se a sua Wallbox eMH1 não tiver interruptores de corrente diferencial residual integrados, terá de ser instalada a montante na instalação doméstica (trabalho da responsabilidade do cliente).

Procedimento para verificar o interruptor de corrente diferencial residual:

- 1 Abra o painel da Wallbox com a chave e rebata-o para cima.

- No caso de uma Wallbox sem interruptores de corrente diferencial residual integrados: O interruptor de corrente diferencial residual tem de ser instalado a montante no quadro elétrico doméstico: Para esse efeito, abra o quadro elétrico doméstico.

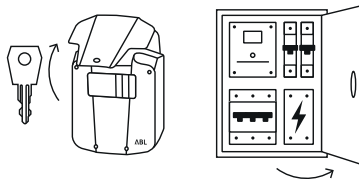

- 2 Prima o botão com o T saliente ou a inscrição **Test**.

- O interruptor de corrente diferencial residual tem de disparar e colocar a alavanca basculante numa posição intermédia (a ligação à rede elétrica é cortada).

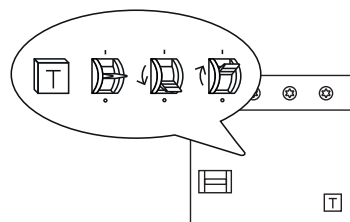

- 3 Coloque a alavanca basculante na posição 0 e depois de novo na posição I.

- 4 Feche o painel da Wallbox e/ou o quadro elétrico doméstico.

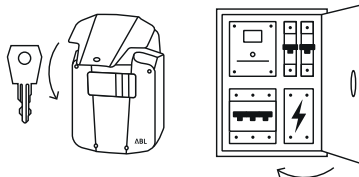

### ⚡ Perigo

#### Perigo causado por tensões elétricas

Se o interruptor de corrente diferencial residual não disparar no teste, não poderá em circunstância alguma continuar a operar a Wallbox!

- Contacte um eletricitista qualificado para corrigir o erro.

## Colocação fora de serviço da Wallbox eMH1

Em caso de falhas operacionais graves ou danos no dispositivo, tem de colocar a Wallbox eMH1 fora de serviço. Para o efeito, proceda como se segue:

**Apenas em Wallboxes eMH1 com interruptores de corrente diferencial residual integrados:**

- 1 Abra o painel da Wallbox com a chave e rebata-o para cima.
- 2 Coloque a alavanca basculante do interruptor de corrente diferencial residual na posição 0.

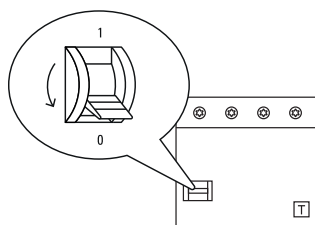
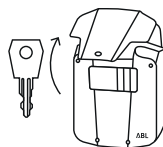

- 3 Feche a tranque o painel da Wallbox.

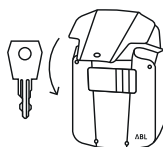

**Em todas as Wallboxes eMH1:**

- 4 Abra o quadro elétrico doméstico e desligue a corrente através do disjuntor.
  - No caso de uma Wallbox sem interruptores de corrente diferencial residual integrados: Coloque adicionalmente a alavanca basculante do interruptor de corrente diferencial residual na posição 0.
  - Volte a fechar o quadro elétrico doméstico.

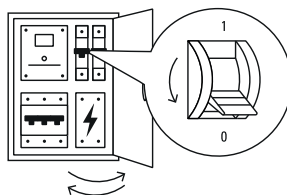

A Wallbox eMH1 está desligada da corrente e, se necessário, pode ser desmontada por um eletricitista qualificado.



### Perigo

#### Perigo causado por tensões elétricas

Em qualquer caso, a tensão entre as fases e o condutor de neutro do cabo de alimentação tem de ser medida antes de começar a desmontar a Wallbox.

## Manutenção

Com a exceção da verificação do interruptor de corrente diferencial residual integrado ou instalado a montante, a Wallbox não carece de manutenção. No entanto, recomendamos a limpeza da Wallbox a intervalos regulares e a verificação da funcionalidade das interfaces de carregamento:

- Para limpeza da Wallbox utilize exclusivamente um pano seco. Não utilize produtos de limpeza agressivos, cera ou solventes (como essência de petróleo ou diluente de tintas), pois estes produtos podem atacar e tirar o brilho aos indicadores da Wallbox.
- A Wallbox não pode, em caso algum, ser lavada com aparelhos de lavagem a alta pressão ou equipamentos semelhantes.
- Verifique o cabo de carregamento fixo ou a tomada de carregamento da Wallbox a intervalos regulares para detetar quaisquer danos ou defeitos.

## Informações técnicas adicionais

Para a instalação da Wallbox e a resolução de erros durante a operação são necessárias informações técnicas adicionais. Estas informações, juntamente com os dados técnicos de todos os modelos da série, são descritas nas **Instruções de Instalação** separadas destinadas a eletricitistas qualificados.

Os dados técnicos da Wallbox encontram-se também resumidos em fichas técnicas específicas do produto. Pode descarregar estes documentos no site da ABL:



<https://www.ablmobility.de/de/service/downloads.php>



### INDICAÇÃO

**Visualização das informações adicionais num computador, tablet ou smartphone**

As informações técnicas adicionais são fornecidas no formato PDF.

- Para as visualizar, é necessário o Adobe Acrobat Reader gratuito ou software semelhante que permita a visualização de ficheiros PDF.

No nosso site [www.ablmobility.de](http://www.ablmobility.de) encontra mais informações sobre a nossa gama de produtos, bem como sobre os componentes acessórios opcionais. Visite:



<https://www.ablmobility.de>

## Utilizare conformă

Wallbox eMH1 servește încărcării eficient a vehiculului dvs. electric, în conformitate cu IEC 61851-1 Mode 3 și este disponibil în versiuni cu diferite capacități de încărcare, care dispun, la alegere, de un cablu de încărcare încorporat cu conector de încărcare tip 2 sau de o priză de încărcare integrată tip 2 pentru conectarea unui cablu de încărcare disponibil opțional.

## Informații privind instalarea și utilizarea

Informațiile esențiale privind operarea Wallbox eMH1 sunt disponibile în prezentul document.

Înainte de utilizarea Wallbox eMH1 trebuie instalat și pus în funcțiune de către un electrician specializat și calificat: Instalarea este descrisă în **Instrucțiuni de instalare** separate, care sunt disponibile în format digital (PDF) pe site-ul [www.ablmobility.de](http://www.ablmobility.de) (a se vedea și „Informații tehnice suplimentare” la pagina 182).

	Utilizator	Electrician specializat
Instrucțiuni de utilizare (prezentul document)	✓	✓
Informații tehnice suplimentare		
▪ Fișe tehnice	✓	✓
▪ Instrucțiuni de instalare	✗	✓

## Indicații privind siguranța



### Pericol

#### Pericol din cauza tensiunii electrice

Nerespectarea sau ignorarea indicațiilor privind siguranța din prezentele instrucțiuni pot provoca electrocutarea, incendii, răniri grave și/sau decesul.

- Citiți cu atenție toate indicațiile privind siguranța.
- Respectați indicațiile privind siguranța în orice situație!

Respectați următoarele indicații:

- Citiți cu atenție prezentele instrucțiuni de utilizare.
- Țineți seama de toate indicațiile și respectați toate instrucțiunile.
- Păstrați prezentele instrucțiuni într-un loc sigur și oricând accesibil: Conținutul și, cu precădere, indicațiile privind siguranța trebuie să poată fi consultate de către orice utilizator al produsului.
- Utilizați exclusiv accesorii care au fost prevăzute și oferite de firma ABL pentru acest produs.
- Nu instalați produsul în imediata apropiere a apei curgătoare sau pulverizate sau într-o zonă expusă pericolului de inundație.
- Nu este permisă instalarea produsului într-o zonă cu pericol de explozie (zonă EX).
- Instalarea electrică trebuie efectuată cu respectarea prevederilor și reglementărilor locale, de către un electrician specializat și calificat care, în baza pregătirii de specialitate și a experiențe, precum și a cunoașterii normelor aplicabile, poate evalua și executa pașii de lucru descriși și poate identifica eventuale pericole.



## INDICAȚIE

### Obligație privind notificarea

Vă rugăm să aveți în vedere faptul că există posibilitatea ca operatorul rețelei de energie electrică, întreprinderea de alimentare cu energie electrică sau reglementările naționale să prevadă o obligație referitoare la notificare și aprobare în ceea ce privește instalarea sau utilizarea unei stații de încărcare.

- Asigurați-vă că tensiunea nominală și intensitatea nominală a curentului indicate pentru produs corespund prevederilor pentru rețeaua electrică locală și că puterea nominală nu este depășită în timpul funcționării.
- Utilizarea produsului este permisă numai după ce a fost verificat de către un electrician specializat și calificat.
- În cazul montării greșite sau al funcționării defectuoase, cauzate de montajul greșit, adresați-vă întotdeauna mai întâi unității care a efectuat montajul.
- Nu este permisă lipirea unor autocolante pe produs sau acoperirea acestuia cu alte obiecte sau materiale.
- Nu este permisă așezarea de lichide sau recipiente pe produs.
- Aveți în vedere faptul că operarea unui emițător radio în imediata apropiere a produsului (< 20 cm) poate provoca deranjamente în funcționare.
- Produsul nu este destinat utilizării de către persoane (inclusiv copii) cu capacități fizice, senzoriale sau psihice limitate sau care nu dispun de experiența și/sau cunoștințele necesare, cu excepția cazului în care sunt supravegheate de către o persoană responsabilă pentru siguranța lor sau dacă au primit de la aceasta instrucțiuni privind modul de utilizare al produsului.
- Copiii trebuie supravegheați pentru a nu se juca cu produsul.
- Nu aduceți în nici un caz modificări produsului. Nerespectarea acestor prevederi reprezintă un risc din punct de vedere al siguranței, contravine condițiilor de acordare a garanției și poate duce la pierderea acesteia cu efect imediat.
- Defecțiunile care afectează siguranța persoanelor sau a produsului pot fi remediate numai de către un electrician specializat calificat.
- În cazul în care intervine una dintre următoarele defecțiuni, vă rugăm să adresați unui instalator:
  - Carcasa produsului a fost deteriorată mecanic, acoperirea carcasei a fost îndepărtată sau nu mai poate fi închisă.
  - Produsul nu funcționează corespunzător.
  - Priza de încărcare, cablul de încărcare încorporat sau cuplajul de încărcare sunt funcționale sau deteriorate vizibil.

### Indicații privind utilizarea

- Se aplică întotdeauna prevederile de siguranță valabile pe plan național cu privire la funcționarea dispozitivelor electrice în țara în care utilizați produsul.
- Pentru decuplarea completă a produsului de la rețeaua electrică este necesară deconectarea întrerupătorului de protecție a liniilor și a întrerupătorului de protecție contra curenților vagabonzi intercalate în instalația electrică a casei.



- Asigurați-vă că în nici un moment cablul de încărcare nu este expus unei tensiuni de întindere.
- Asigurați-vă că produsul este întotdeauna închis și blocat în timpul funcționării.
- Asigurați-vă că nu este posibilă trecerea cu un vehicul peste cablul de încărcare, îndoirea sau blocarea acestuia. Manevrați întotdeauna cu mare atenție fișa și cuplajele de încărcare, precum și prizele de încărcare.
- Nu aduceți în nici un caz modificări carcasei sau circuitelor interne ale produsului: Nerespectarea acestor prevederi contravine condițiilor de acordare a garanției și duce la pierderea acesteia cu efect imediat.
- Reparația produsului trebuie efectuată exclusiv de către un electrician specializat, autorizat de către ABL.

## Procesul de încărcare

Procedați în felul următor pentru a încărca un vehicul electric cu Wallbox eMH1:

- 1 Opriți vehiculul electric într-o poziție care să permită conectarea comodă a cuplajului cablului de încărcare la racordul de încărcare al vehiculului.

- 2 Verificați LED-urile de la Wallbox:

- Dacă Wallbox este în stare de funcționare, LED-ul verde clipește la fiecare 5 secunde iar LED-ul albastru este stins.

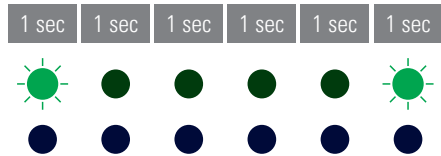

- 3 Pregătiți cablul de încărcare al Wallbox și racordul de încărcare al vehiculului.

- **Wallbox cu cablu de încărcare**  
Ridicați ușor cuplajul de încărcare și trageți-l în jos din suport. Deschideți racordul de încărcare de la vehicul și introduceți în acesta cuplajul de încărcare.
- **Wallbox cu priză de încărcare**  
Deschideți racordul de încărcare de la vehicul și introduceți în acesta cuplajul de încărcare. Deschideți apoi clapeta prizei de încărcare de la Wallbox și introduceți în aceasta fișa de încărcare.

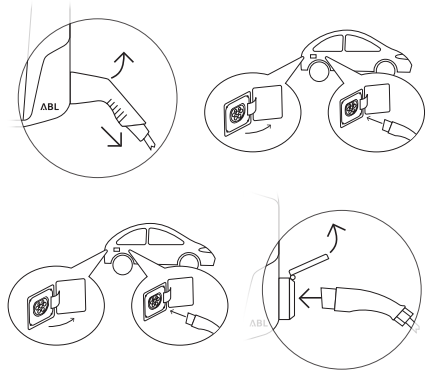

- 4 Verificați LED-urile de la Wallbox:

- Dacă Wallbox așteaptă ca vehiculul electric să înceapă procesul de încărcare, LED-ul verde este aprins iar LED-ul albastru este stins.

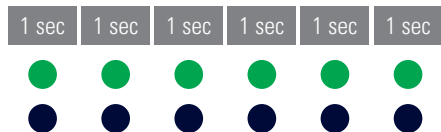

## ! INDICAȚIE

### Începerea procesului de încărcare

Vehiculul stabilește când începe procesul de încărcare:

- Vehiculul trebuie să solicite inițierea procesului de încărcare.

#### 5 Verificați LED-urile de la Wallbox:

- Dacă procesul de încărcare este activ, LED-ul albastru este aprins constant iar LED-ul verde este stins.
- Dacă procesul de încărcare s-a încheiat sau a fost întrerupt, LED-ul albastru clipește la fiecare 2 secunde, iar LED-ul verde este stins.

1 sec	1 sec	1 sec	1 sec	1 sec	1 sec
●	●	●	●	●	●
●	●	●	●	●	●
●	●	●	●	●	●
●	●	●	●	●	●
●	●	●	●	●	●
●	●	●	●	●	●

## ! INDICAȚIE

### Încheierea procesului de încărcare

Vehiculul stabilește când se încheie procesul de încărcare.

- Vehiculul poate iniția o pauză a procesului de încărcare.
- Procesul de încărcare este încheiat automat de vehicul după finalizarea încărcării.

#### 6 Deconectați cuplajul de încărcare din racordul de încărcare al vehiculului și închideți racordul.

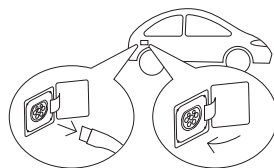

#### 7 Depozitați cablul de încărcare pentru următorul proces de încărcare.

- **Wallbox cu cablu de încărcare**  
Agățați cuplajul de încărcare în suport.
- **Wallbox cu priză de încărcare**  
decuplați fișa de încărcare din priza de încărcare și depozitați cablul: Clapeta de încărcare se închide automat.

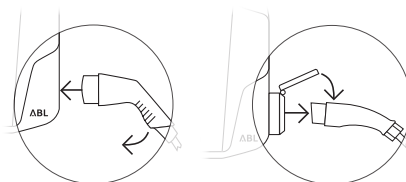

## Remedierea erorilor

În timpul funcționării Wallbox pot apărea defecțiuni.

### Descriere

Vehiculul electric nu este recunoscut.

## Cauză și sugestie de remediere

- Cablul de încărcare nu este cuplat corect.
  - Scoateți cuplajul de încărcare din racordul de încărcare al vehiculului și reconectați-l.
  - **La un dispozitiv Wallbox cu priză de încărcare:** Scoateți și fișa de încărcare din priza de încărcare a Wallbox și reconectați-o.
  - Verificați dacă există deteriorări ale cablului de încărcare și înlocuiți-l, dacă este necesar.

## Descriere

LED-urile de la Wallbox clipeșc în succesiune rapidă (de mai multe ori pe secundă).

## Cauză și sugestie de remediere

- Wallbox a identificat o defecțiune care nu permite sau limitează regimul de încărcare. Secvența de aprindere a LED-urilor este repetată ciclic până la remedierea defecțiunii.
  - Deconectați alimentarea cu energie a Wallbox și apoi reconectați-o.
  - În cazul în care eroarea persistă adresați-vă unui electrician specializat și calificat pentru a o remedia.
  - În cazul în care Wallbox trebuie înlocuit, vă rugăm să vă adresați comerciantului de la care ați achiziționat dispozitivul.

## Descriere

Ambele LED-uri ale Wallbox sunt aprinse constant.

## Cauză și sugestie de remediere

- Wallbox eMH1 este dezactivată iar procesul de încărcare nu poate fi inițiat.
  - Adresați-vă unui electrician specializat și calificat pentru a-i solicita verificarea Wallbox.
  - În cazul în care Wallbox trebuie înlocuit, vă rugăm să vă adresați comerciantului de la care ați achiziționat dispozitivul.



## INDICAȚIE

### Operarea Wallbox pe placa de montaj cu întrerupător cu cheie (1W0001)

În timpul utilizării Wallbox eMH1 pe placa de montaj opțională 1W0001 cele două LED-uri aprinse indică faptul că procesul de încărcare încă nu a fost aprobat prin intermediul întrerupătorului cu cheie (poziția întrerupătorului 0).

- Aduceți întrerupătorul cu cheie în poziția 1, pentru a aproba procesul de încărcare.
- Readuceți întrerupătorul cu cheie în poziția 0 doar după încheierea procesului de încărcare. În caz contrar, procesul de încărcare va fi întrerupt imediat.

## Descriere

LED-urile Wallbox nu funcționează.

## Cauză și sugestie de remediere

- Wallbox nu este conectată la rețeaua electrică.
  - Verificați întrerupătorul de protecție contra curenților vagabonzi (intern sau intercalat în instalația electrică a casei) și reconectați-l, dacă este necesar.

- Verificați întrerupătorul de protecție a liniilor intercalat în instalația electrică a casei și reconecțați-l, dacă este necesar.
- Solicitați verificarea și, dacă este necesar, repararea cablului de alimentare de către un electrician specializat și calificat.
- Wallbox este defect.
  - Solicitați remedierea erorii unui electrician specializat și calificat.
  - În cazul în care Wallbox trebuie înlocuit, vă rugăm să vă adresați comerciantului de la care ați achiziționat dispozitivul.

## Verificarea întrerupătorului de protecție contra curenților vagabonzi

Pentru a garanta funcționarea sigură și constantă a Wallbox este necesară verificarea funcționării întrerupătorului de protecție contra curenților vagabonzi în conformitate cu prevederile locale aplicabile (de ex. în Germania: bianual): Un întrerupător de protecție contra curenților vagabonzi dispune în acest sens de o tastă cu ajutorul căreia puteți declanșa funcția de testare.

### ! INDICAȚIE

- Wallbox eMH1 este disponibilă, la alegere, cu unul sau două întrerupătoare de protecție contra curenților vagabonzi integrate.
- În măsura în care Wallbox eMH1 nu dispune de un întrerupător de protecție contra curenților vagabonzi integrat, acesta trebuie intercalat de către utilizator în instalația electrică a casei.

Procedați în felul următor pentru a verifica întrerupătorul de protecție contra curenților vagabonzi:

- 1 Deschideți capacul Wallbox cu cheia și rabatați-l în sus.
  - În cazul unui Wallbox fără întrerupător de protecție contra curenților vagabonzi integrat: Întrerupătorul de protecție contra curenților vagabonzi trebuie să fie intercalat în instalația electrică a casei: Deschideți panoul de siguranțe al casei.
- 2 Identificați și apăsați tasta pe care apare în relief litera T resp. pe care este inscripționat Test.
  - Întrerupătorul de protecție contra curenților vagabonzi trebuie să se declanșeze acum și să aducă pârghia întrerupătorului de protecție în poziție centrală (conexiunea cu rețeaua electrică este întreruptă).
- 3 Aduceți pârghia în poziția 0 și apoi iarăși în poziția I.

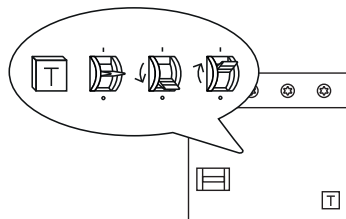
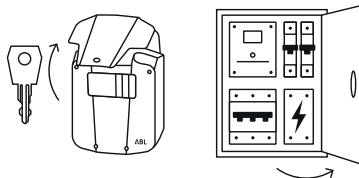

- 4 Închideți capacul Wallbox și/sau panoul de siguranțe al casei.

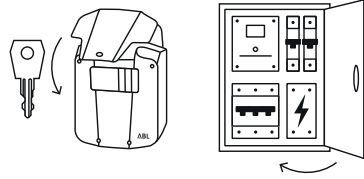

## Pericol

### Pericol din cauza tensiunii electrice

Dacă întrerupătorul de protecție contra curenților vagabonzi nu s-a declanșat în timpul testului, utilizarea în continuare a Wallbox nu mai este permisă!

- Adresați-vă unui electrician specializat și calificat pentru remedierea erorii.

## Scoaterea din funcțiune a Wallbox eMH1

În cazul unor erori grave de funcționare sau al deteriorării dispozitivului, Wallbox eMH1 trebuie scos din funcțiune. În acest sens, procedați în felul următor:

Doar în cazul Wallbox eMH1 cu întrerupător de protecție contra curenților vagabonzi integrat:

- 1 Deschideți capacul Wallbox cu cheia și rabatați-l în sus.
- 2 Aduceți pârghia întrerupătorului intern de protecție contra curenților vagabonzi în poziția 0.
- 3 Închideți și blocați capacul Wallbox.

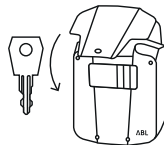
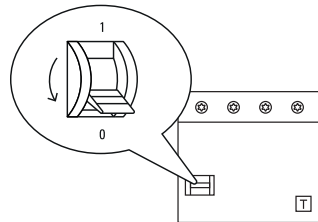
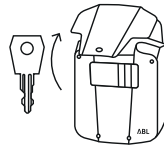

### În cazul tuturor Wallbox eMH1:

- 4 Deschideți panoul de siguranțe al casei și scoateți de sub tensiune cablul de alimentare cu ajutorul întrerupătorului de protecție a liniilor.
  - În cazul unui Wallbox fără întrerupător de protecție contra curenților vagabonzi integrat: În plus, aduceți pârghia întrerupătorului de protecție contra curenților vagabonzi în poziția 0.
  - Închideți din nou panoul de siguranțe al casei.

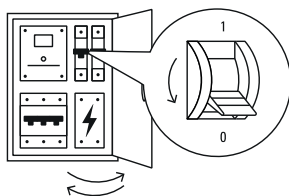

Wallbox eMH1 nu mai este conectat cu rețeaua electrică și, dacă este necesar, poate fi demontat de către un electrician specializat și calificat.



### Pericol

#### Pericol din cauza tensiunii electrice

Măsurati întotdeauna tensiunea dintre faze și conductorul neutru al cablului de alimentare înainte de a începe demontarea Wallbox.

## Întreținere

Cu excepția verificării întrerupătorului de protecție contra curenților vagabonzi integrat sau intercalat, dispozitivul Wallbox nu necesită întreținere. Cu toate acestea, recomandăm ca la intervale regulate să efectuați curățarea Wallbox și verificarea funcționării interfețelor de încărcare:

- Utilizați pentru curățarea Wallbox exclusiv o lavetă uscată. Nu utilizați substanțe de curățare agresive, ceară sau solvenți (ca de ex. benzină sau diluant), deoarece acestea pot afecta afișajele Wallbox.
- Nu este permisă curățarea dispozitivului Wallbox cu un aparat de curățare cu înaltă presiune sau cu un aparat similar.
- Verificați la intervale regulate cablul de încărcare încorporat, resp. Priza de încărcare, pentru a identifica eventuale deteriorări.

## Informații tehnice suplimentare

Pentru instalarea Wallbox și pentru remedierea erorilor în timpul funcționării sunt necesare informații tehnice suplimentare, care sunt disponibile în **instrucțiunile de instalare** separate pentru electricieni calificați de specialitate, împreună cu datele tehnice pentru toate modelele seriei constructive.

În plus, datele tehnice ale dispozitivului Wallbox sunt rezumate într-o formă compactă în fișele tehnice specifice produselor. Puteți descărca aceste documente de pe site-ul ABL prin accesarea următorului link:



<https://www.ablmobility.de/de/service/downloads.php>



## INDICAȚIE

Prezentarea informațiilor suplimentare pe un computer, o tabletă sau un smartphone

Informațiile tehnice suplimentare sunt puse la dispoziție în formatul (PDF).

- Pentru deschiderea acestora aveți nevoie de software-ul gratuit Adobe Acrobat Reader sau de un software similar pentru vizualizarea fișierelor PDF.

Alte informații suplimentare cu privire la oferta noastră de produse, precum și la accesoriile disponibile opțional, pot fi accesate pe site-ul nostru [www.ablmobility.de](https://www.ablmobility.de). Accesați:



<https://www.ablmobility.de>

## Использование по назначению

Зарядная станция Wallbox eMH1 предназначена для эффективной зарядки вашего электромобиля согласно стандарту IEC 61851-1 режим 3 и доступна в нескольких исполнениях с различной зарядной мощностью. Зарядная станция оснащена стационарным зарядным кабелем с зарядным соединителем типа 2 или встроенной зарядной штепсельной розеткой типа 2 для подсоединения к опциональному зарядному кабелю.

## Информация по установке и эксплуатации

Настоящий документ содержит описание основных принципов обслуживания Wallbox eMH1.

Установку и ввод Wallbox eMH1 в эксплуатацию перед началом работы должен выполнить квалифицированный электрик. Процедура установки описана в отдельном **руководстве по установке**, доступном в цифровом виде (PDF) на сайте [www.ablmobility.de](http://www.ablmobility.de) (см. также «Дополнительная техническая информация» на стр. 191).

	Пользователь	Электрик
Руководство по эксплуатации (этот документ)	✓	✓
Дополнительная техническая информация		
▪ Технические паспорта	✓	✓
▪ Руководство по установке	✗	✓

## Правила техники безопасности



### Опасно

#### Опасно! Электрическое напряжение!

Нарушение или несоблюдение правил техники безопасности из настоящего руководства может привести к удару электрическим током, пожару, серьезным травмам и/или смерти.

- Внимательно прочтите правила техники безопасности.
- Всегда строго соблюдайте все правила техники безопасности!

Обратите внимание на приведенные ниже указания.

- Внимательно прочтите настоящее руководство по эксплуатации.
- Соблюдайте все указания и инструкции.
- Храните это руководство в надежном и доступном месте: содержание и, в частности, правила техники безопасности должны быть доступны каждому пользователю изделия.
- Используйте только те аксессуары, которые предусматривает и предлагает для изделия компания ABL.
- Не устанавливайте изделие в непосредственной близости от проточной или бьющей струей воды, а также в районах, подверженных наводнениям.
- Изделие разрешается устанавливать только в невзрывоопасной среде.
- Электрический монтаж в соответствии с местными предписаниями и положениями должен выполнять квалифицированный электрик, который обладает специальным образованием, опытом и знаниями соответствующих норм, может оценить и выполнить описанные рабочие операции, а также идентифицировать возможные опасности.





## УКАЗАНИЕ

### Обязательное извещение

Обратите внимание на то, что электросетевая компания, поставщик электроэнергии или национальное законодательство могут предписывать обязательное извещение или получение разрешения на установку или эксплуатацию зарядной станции.

- Убедитесь, что номинальное напряжение и номинальный ток изделия соответствуют требованиям местной сети питания, и номинальная мощность при эксплуатации не превышает.
- Изделие разрешается эксплуатировать только после получения допуска квалифицированного электрика.
- В случае неправильной установки или неисправности вследствие неправильной установки сначала обратитесь в компанию, которая выполняла монтаж.
- На изделии запрещается размещать наклейки или закрывать его прочими предметами или материалами.
- На изделие не должны попадать жидкости, на него также запрещено ставить емкости с жидкостями.
- Помните, что использование радиопередатчика в непосредственной близости от изделия (< 20 см) может привести к неисправностям в его работе.
- Это изделие не предназначено для использования лицами (включая детей) с ограниченными физическими, психическими, сенсорными и умственными способностями или не имеющими опыта и/или знаний, за исключением случаев, когда компетентное лицо следит за безопасностью их работы и проводит инструктаж по обращению с изделием.
- Не позволяйте детям играть с изделием.
- Любые изменения изделия категорически запрещены. Невыполнение приведенных указаний угрожает безопасности, принципиально нарушает условия предоставления гарантии и/или гарантийные обязательства и может привести к немедленной их отмене.
- Неисправности, которые влияют на безопасность людей или изделия, имеет право устранять только квалифицированный электрик.
- При возникновении любой из перечисленных ниже неисправностей обратитесь к лицу, выполнившему установку.
  - Корпус изделия имеет механическое повреждение, крышка корпуса снята или не закрывается.
  - Изделие не работает должным образом.
  - Штепсельная розетка, стационарный зарядный кабель или его зарядный соединитель неисправны или имеют видимые повреждения.

### Правила эксплуатации

- При эксплуатации электротехнического оборудования всегда применяются местные предписания по технике безопасности для страны, в которой эксплуатируется изделие.
- Чтобы полностью отсоединить изделие от сети питания, прежде необходимо выключить силовые выключатели и устройства дифференциального тока, предвключенные во внутренней проводке.
- Убедитесь, что зарядный кабель не подвергается напряжению растяжения.

- Убедитесь, что изделие во время эксплуатации всегда закрыто и заперто.
- Следите, чтобы на зарядный кабель не наезжали, его не перегибали и не зажимали. С вилками, соединителями и штепсельными розетками обращайтесь с особой осторожностью.
- Категорически запрещается модифицировать корпус или внутреннюю схему изделия: невыполнение нарушает условия предоставления гарантии и приводит к ее немедленной отмене.
- Ремонт изделия имеет право только электрик, авторизованный компанией ABL.

## Процесс зарядки

Чтобы зарядить электромобиль от зарядной станции Wallbox eM11, выполните перечисленные далее операции.

**1** Остановите электромобиль так, чтобы соединитель зарядного кабеля свободно доставал до переносной розетки на электромобиле.

**2** Проверьте светодиоды на зарядной станции.

- Если зарядная станция готова к работе, зеленый светодиод мигает каждые 5 секунд, а синий светодиод не горит.

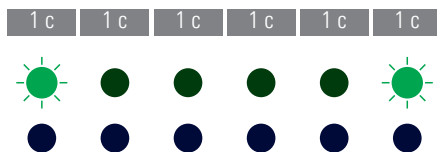

**3** Подготовьте зарядный кабель зарядной станции и переносную розетку на электромобиле.

• **Зарядная станция с зарядным кабелем**

Слегка приподнимите зарядный соединитель и потяните его из гнезда вниз. Откройте на электромобиле переносную розетку и вставьте зарядный соединитель.

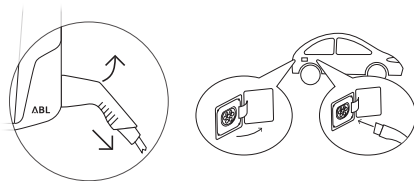

• **Зарядная станция со штепсельной розеткой**

Откройте на электромобиле переносную розетку и вставьте зарядный соединитель. Затем откройте крышку штепсельной розетки на зарядной станции и вставьте вилку.

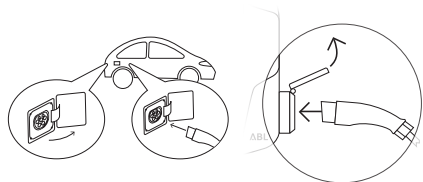

**4** Проверьте светодиоды на зарядной станции.

- Во время ожидания начала зарядки электромобиля зеленый светодиод на зарядной станции светится, а синий светодиод не горит.



## ! УКАЗАНИЕ

### Начало процесса зарядки

Процесс зарядки запускается электромобилем.

- Электромобиль должен запросить запуск процесса зарядки.

- 5** Проверьте светодиоды на зарядной станции.
- Во время активного процесса зарядки синий светодиод горит постоянно, а зеленый светодиод не горит.
  - Когда процесс зарядки завершен или же прерван, синий светодиод мигает каждые 2 секунды, а зеленый светодиод не горит.

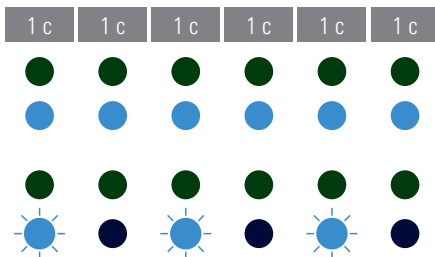

## ! УКАЗАНИЕ

### Завершение процесса зарядки

Процесс зарядки завершается электромобилем.

- Электромобиль может приостановить процесс зарядки.
- По окончании электромобиль автоматически завершает процесс зарядки.

- 6** Вытяните зарядный соединитель из переносной розетки на электромобиле и закройте переносную розетку.

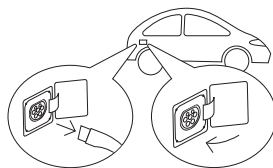

- 7** Уложите зарядный кабель для следующей зарядки.

- **Зарядная станция с зарядным кабелем**  
Установите зарядный соединитель в его гнездо.
- **Зарядная станция со штепсельной розеткой**  
Вытяните вилку из штепсельной розетки и уложите зарядный кабель. Зарядная крышка закрывается автоматически.

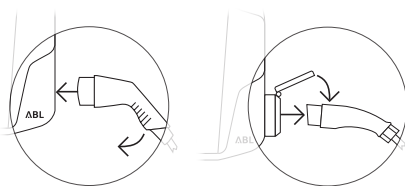

## Устранение неисправностей

Во время эксплуатации зарядной станции возможны неисправности.

### Описание

Электромобиль не распознается.

### Причина и способ устранения

- Зарядный кабель вставлен неправильно.
  - Вытяните зарядный соединитель из переносной розетки на электромобиле и вставьте снова.
  - Для зарядной станции со штепсельной розеткой: дополнительно вытяните вилку из штепсельной розетки зарядной станции и вставьте снова.
  - Проверьте зарядный кабель на предмет повреждений и при необходимости замените.

### Описание

Светодиоды на зарядной станции быстро попеременно мигают (несколько раз в секунду).

### Причина и способ устранения

- Зарядная станция распознала неисправность, которая не допускает или ограничивает режим зарядки. Порядок сигналов светодиодов циклично повторяется до устранения неисправности.
  - Отсоедините зарядную станцию от сети питания и подсоедините снова.
  - При повторном возникновении неисправности для ее устранения обратитесь к квалифицированному электрику.
  - Если требуется замена зарядной станции, обратитесь к продавцу.

### Описание

Оба светодиода на зарядной станции горят постоянно.

### Причина и способ устранения

- Зарядная станция Wallbox eMN1 деактивирована и запуск процесса зарядки невозможен.
  - Для проверки зарядной станции обратитесь к квалифицированному электрику.
  - Если требуется замена зарядной станции, обратитесь к продавцу.



## УКАЗАНИЕ

### Эксплуатация зарядной станции, установленной на монтажной панели с замком-выключателем (1W0001)

При эксплуатации зарядной станции Wallbox eMN1, установленной на опциональной монтажной панели 1W0001, два постоянно светящихся светодиода показывают, что процесс зарядки еще не деблокирован замком-выключателем (положение выключателя 0).

- Для деблокировки процесса зарядки установите замок-выключатель в положение 1.
- Возвращайте замок-выключатель в положение 0 только после завершения зарядки. В противном случае процесс будет прерван.

### Описание

Светодиоды зарядной станции не работают.

## Причина и способ устранения

- Зарядная станция не подсоединена к сети питания.
  - Проверьте (внутреннее или предвключенное во внутренней проводке) устройство дифференциального тока и при необходимости включите его снова.
  - Проверьте устройство дифференциального тока, предвключенное во внутренней проводке, и при необходимости включите его снова.
  - Поручите проверку и, возможно, ремонт питающей линии квалифицированному электрику.
- Зарядная станция неисправна.
  - Для устранения неисправности обратитесь к квалифицированному электрику.
  - Если требуется замена зарядной станции, обратитесь к продавцу.

## Проверка устройства дифференциального тока

Для обеспечения безопасной эксплуатации зарядной станции работу устройства дифференциального тока необходимо проверять на соответствие действующим местным предписаниям (в Германии, например, раз в полгода). Для этого устройство дифференциального тока оборудовано кнопкой тестирования.

### ! УКАЗАНИЕ

- Зарядная станция Wallbox eMN1 поставляется со встроенным устройством дифференциального тока или без него.
- Если зарядная станция Wallbox eMN1 не оснащена таким устройством, оно должно быть предвключено во внутренней проводке.

Для проверки устройства дифференциального тока выполните перечисленные далее операции.

**1** Ключом откройте крышку зарядной станции и откиньте ее вверх.

- Зарядная станция без встроенного устройства дифференциального тока: устройство дифференциального тока необходимо предвключить в распределительном устройстве внутренней проводки. Откройте блок предохранителей домового ввода.

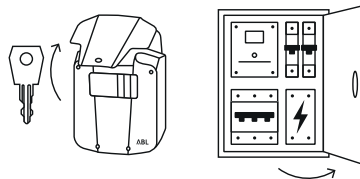

**2** Найдите и нажмите кнопку с надписью T или Test.

- Устройство дифференциального тока должно сработать и переместить перекидной рычаг в среднее положение (подсоединение к сети питания прервано).

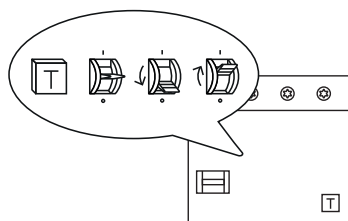

**3** Установите перекидной рычаг в положение 0 и затем снова в положение I.

- 4 Закройте крышку зарядной станции и/или блок предохранителей домового ввода.

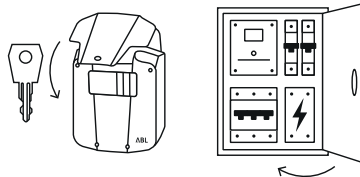

## Опасно

**Опасно! Электрическое напряжение!**

Если устройство дифференциального тока во время проверки не срабатывает, эксплуатация зарядной станции категорически запрещена!

- Для устранения неисправности обратитесь к квалифицированному электрику.

## Прекращение эксплуатации зарядной станции Wallbox eMH1

В случае серьезного сбоя или повреждения зарядную станцию Wallbox eMH1 необходимо вывести из эксплуатации. Для этого выполните перечисленные далее операции.

Только для зарядной станции Wallbox eMH1 со встроенным устройством дифференциального тока:

- 1 Ключом откройте крышку зарядной станции и откиньте ее вверх.
- 2 Установите перекидной рычаг внутреннего устройства дифференциального тока в положение 0.

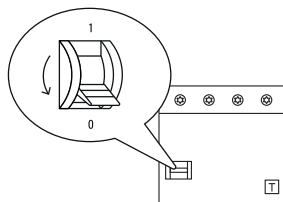
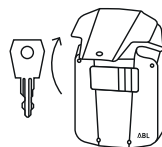

- 3 Закройте и запиrite крышку зарядной станции.

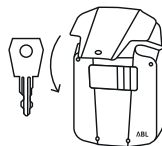

Для всех зарядных станций Wallbox eMH1:

- 4 Откройте блок предохранителей домового ввода и силовым выключателем обесточьте питающую линию.
  - Зарядная станция без встроенного устройства дифференциального тока: дополнительно установите перекидной рычаг устройства дифференциального тока в положение 0.
  - Снова закройте блок предохранителей домового ввода.

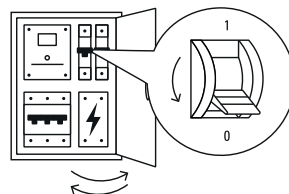

Теперь зарядная станция Wallbox eMH1 отсоединена от сети питания, и при необходимости квалифицированный электрик может ее демонтировать.



### Опасно

**Опасно! Электрическое напряжение!**

В любом случае перед демонтажем зарядной станции измерьте напряжение между фазами и нулевым проводом питающей линии.

## Техническое обслуживание

За исключением проверки встроенного или предвключенного устройства дифференциального тока зарядная станция, как правило, не требует технического обслуживания. Однако мы рекомендуем регулярно очищать зарядную станцию и проверять работоспособность зарядных интерфейсов.

- Для очистки зарядной станции используйте только сухую тряпку. Не применяйте агрессивные чистящие средства, воск или растворители (например, лигроин для химической очистки или растворитель краски), поскольку они могут отрицательно повлиять на индикацию зарядной станции.
- Зарядную станцию категорически запрещено очищать очистителем высокого давления или аналогичными устройствами.
- Регулярно проверяйте стационарный зарядный кабель или штепсельную розетку зарядной станции на наличие дефектов или повреждений.

## Дополнительная техническая информация

Для установки зарядной станции и устранения неисправностей в процессе эксплуатации нужна дополнительная техническая информация, которая приведена в технических характеристиках всех моделей серии в **руководстве по установке** для квалифицированных электриков.

Технические характеристики вашей зарядной станции также представлены в кратком виде в техническом паспорте. Этот документ можно загрузить с сайта ABL по следующей ссылке:



<https://www.ablmobility.de/de/service/downloads.php>

## УКАЗАНИЕ

**Отображение дополнительной информации на компьютере, планшете или смартфоне**

Дополнительная техническая информация предоставляется в формате Portable Document Format (PDF).

- Для просмотра требуется бесплатное программное обеспечение Adobe Acrobat Reader или аналогичное программное обеспечение для просмотра PDF-файлов.

Дополнительную информацию по нашему ассортименту, а также опциональным аксессуарам см. на нашем сайте [www.ablmobility.de](https://www.ablmobility.de). Посетите:



<https://www.ablmobility.de>



## Namenska uporaba

Polnilnica Wallbox eMH1 je namenjena učinkovitemu polnjenju vašega električnega vozila v skladu z načinom IEC 61851-1 Mode 3 in je na voljo v različicah z različno učinkovitostjo polnjenja, ki so po izbiri na voljo s fiksno priključenim polnilnim kablom s polnilnim vtičem tipa 2 ali z vgrajeno polnilno vtičnico tipa 2 za priključitev po izbiri dobavljivih polnilnih kablov.

## Informacije o vgradnji in delovanju

V tem dokumentu je opisano osnovno upravljanje vaše polnilnice Wallbox eMH1.

Pred začetkom delovanja mora vašo polnilnico Wallbox eMH1 vgraditi in zagnati kvalificirani električar: Namestitvev je opisana v ločenih **navodilih za namestitev**, ki so na voljo v digitalni obliki (PDF) prek spletne strani [www.ablmobility.de](http://www.ablmobility.de) (glejte tudi „Tehnične dodatne informacije“ na strani 200).

	Uporabnik	Električar
Navodila za uporabo (ta dokument)	✓	✓
Tehnične dodatne informacije		
<ul style="list-style-type: none"> <li>▪ Podatkovni listi</li> <li>▪ Navodila za namestitev</li> </ul>	<ul style="list-style-type: none"> <li>✓</li> <li>✗</li> </ul>	<ul style="list-style-type: none"> <li>✓</li> <li>✓</li> </ul>

## Varnostni napotki



### Nevarnost

#### Nevarnost zaradi električnih napetosti

Kršitev ali neupoštevanje varnostnih napotkov v teh navodilih lahko povzroči električni udar, požar, hude poškodbe in/ali smrt.

- Skrbno preberite vse varnostne napotke.
- Varnostne napotke upoštevajte v vsakem primeru!

Upoštevajte naslednje napotke:

- Skrbno preberite ta navodila za uporabo.
- Upoštevajte vse napotke in sledite vsem navodilom.
- Ta navodila hranite na varnem, vedno dostopnem mestu: Vsebine in zlasti varnostni napotki morajo biti na voljo v vpogled vsakemu uporabniku izdelka.
- Uporabljajte izključno opremo, ki jo je za izdelek predvidelo in jo ponuja podjetje ABL.
- Izdelka ne nameščajte v neposredni bližini tekoče vode ali curkov vode ali na območjih, na katerih obstaja nevarnost poplavl.
- Izdelka ni dovoljeno nameščati v okolju, v katerem obstaja nevarnost eksplozije.
- Električno namestitev mora ob z upoštevanju lokalnih predpisov in določil opraviti kvalificirani električar, ki na podlagi svoje strokovne izobrazbe in izkušenj ter poznavanja veljavnih standardov oceni in izvede opisane delovne korake ter prepozna morebitne nevarnosti.



## NAPOTEK

### Obveznost obveščanja

Prosimo upoštevajte, da lahko upravljavec električnega omrežja, ponudnik električne energije ali državni predpisi predpišejo obveznost obveščanja ali dovoljenje za namestitvev ali delovanje polnilne postaje.

- Zagotovite, da nazivna napetost in nazivni tok izdelka ustrežata predpisom vašega lokalnega električnega omrežja in da ne presežeta nazivne moči med delovanjem.
- Izdelek je dovoljeno uporabljati le po prevzemu s strani kvalificiranega električarja.
- V primeru nepravilne montaže ali nepravilnega delovanja, ki je posledica nepravilne montaže, se najprej vedno obrnite na podjetje, ki je opravilo namestitvev.
- Izdelka ni dovoljeno polepiti ali pokriti z ostalimi predmeti ali materiali.
- Na izdelek ni dovoljeno odlagati tekočin ali posod s tekočinami.
- Upoštevanje, da lahko delujoč radijski oddajnik v neposredni bližini izdelka (< 20 cm) povzroči motnje v delovanju.
- Ta izdelek ni namenjen uporabi oseb (vključno z otroki) z omejenimi psihičnimi, senzoričnimi in duševnimi sposobnostmi ali nezadostnimi izkušnjami in/ali nezadostnimi znanji, razen če za njihovo varnost odgovarja pristojna oseba ali jim obrazloži, kako se izdelek uporablja.
- Otroke je treba nadzorovati, da se ne igrajo z izdelkom.
- Izdelka nikakor ne spreminjajte. Kršitev predstavlja varnostno tveganje, ki krši garancijo in/ali jamstvo in lahko le-to izniči z takojšnjim učinkom.
- Motnje, ki lahko vplivajo na varnost oseb ali izdelka samega, sme odpraviti samo kvalificirani električar.
- Če pride do katere izmed naslednjih motenj, se prosimo obrnite na vašega monterja:
  - Ohišje izdelka je bilo mehansko poškodovano, pokrov ohišja je bil odstranjen ali se ne da zapreti.
  - Izdelek ne deluje pravilno.
  - Polnilna vtičnica, fiksno priključen polnilni kabel ali njegov polnilni vtič je funkcionalno ali vidno poškodovan.

## Navodila za uporabo

- Vedno veljajo lokalno veljavni varnostni predpisi za delovanje električnih naprav v državi, v kateri izdelek uporabljate.
- Da bi izdelek popolnoma odklopili iz električnega omrežja, je treba izklopiti predvključeno zaščitno stikalo za napeljavo in zaščitno stikalo za uhajavi tok v hišni napeljavi.
- Zagotovite, da polnilni kabel nikoli ni izpostavljen natezni napetosti.
- Poskrbite, da bo izdelek med delovanjem vedno zaprt in zaklenjen.
- Prepričajte se, da polnilni kabel ni povežen, prepognjen ali stisnjen. Z polnilnimi vtiči, spjkami in vtičnicami vedno ravnajte posebej previdno.
- V nobenem primeru ne spreminjajte ohišja ali notranjega vezja izdelka: Vsaka kršitev bistveno krši določbe o garanciji in s takojšnjim učinkom izniči garancijo.
- Izdelek naj naknadno popravi samo usposobljen električar, pooblaščen s strani podjetja ABL.

## Postopek polnjenja

Za polnjenje električnega vozila s polnilnico Wallbox eMH1 postopajte, kot sledi:

- 1 Električno vozilo parkirajte tako, da lahko brez težave dosežete polnilni priključek na vozilu s polnilno spojko polnilnega kabla.

- 2 Na polnilnici Wallbox preverite LED lučke:

- Ko je polnilnica Wallbox pripravljena za uporabo, zelena LED lučka zasveti vsakih 5 sekund, medtem ko morda LED lučka ne sveti.

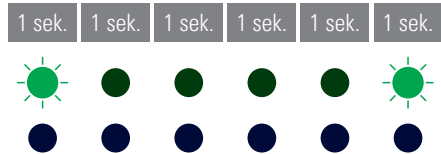

- 3 Pripravite polnilni kabel polnilnice Wallbox in polnilni priključek na vozilu.

- **Polnilnica Wallbox s polnilnim kablom**  
Na rahlo privzdignite polnilno spojko in jo povlecite navzdol iz držala spojke. Odprite polnilni priključek na vozilu in na tem mestu priklopite polnilno spojko.
- **Polnilnica Wallbox s polnilno vtičnico**  
Odprite polnilni priključek na vozilu in na tem mestu priklopite polnilno spojko. Nato odprite pokrov polnilne vtičnice na polnilnici Wallbox in na tem mestu priklopite polnilni vtič.

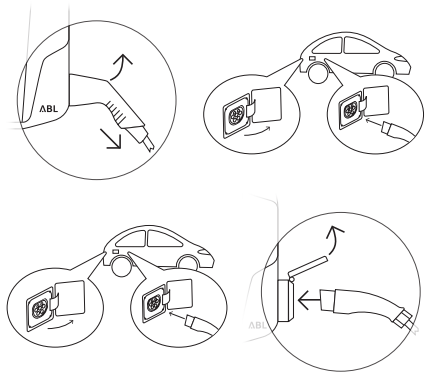

- 4 Na polnilnici Wallbox preverite LED lučke:

- Ko polnilnica Wallbox čaka na začetek postopka polnjenja prek električnega vozila, sveti zelena LED lučka, medtem ko modra LED lučka ne sveti.



### NAPOTEK

#### Začetek postopka polnjenja

Vozilo določa, kdaj se začne postopek polnjenja:

- Vozilo mora zahtevati začetek postopka polnjenja.

- 5 Na polnilnici Wallbox preverite LED lučke:

- Ko je postopek polnjenja aktiven, modra LED lučka sveti neprekinjeno, medtem ko zelena LED lučka ne sveti.
- Ko je postopek polnjenja zaključen ali je bil prekinjen, utripa modra LED lučka vsaki 2 sekundi, medtem ko zelena LED lučka ne sveti.

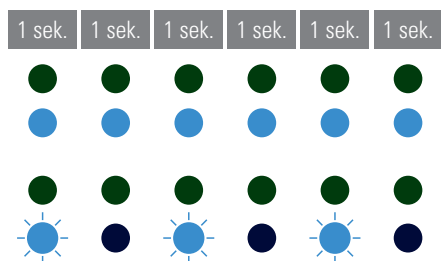

## ! NAPOTEK

### Zaključek postopka polnjenja

Vozilo določi, kdaj se konča postopek polnjenja.

- Vozilo lahko zaustavi postopek polnjenja.
- Vozilo samodejno konča postopek polnjenja po zaključku polnjenja.

- 6** Polnilno spojko izvlecite iz polnilnega priključka električnega vozila in ga zaprite.

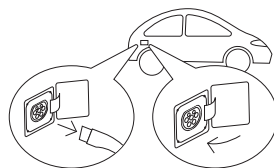

- 7** Polnilni kabel shranite za naslednji postopek polnjenja.

- **Polnilnica Wallbox s polnilnim kablom**  
Polnilno spojko obesite v držalo spojke.
- **Polnilnica Wallbox s polnilno vtičnico**  
Polnilni vtič izvlecite iz polnilne vtičnice in shranite polnilni kabel: Polnilna loputa se avtomatsko zapre.

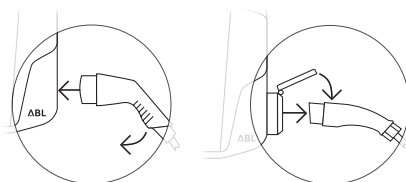

## Odpravljanje napak

Pri delovanju polnilnice Wallbox lahko pride do motenj.

### Opis

Električno vozilo ni bilo zaznano.

### Vzrok in predlog rešitve

- Polnilni kabel ni pravilno vstavljen.
  - Polnilno spojko izvlecite iz polnilnega priključka vozila in jo ponovno vstavite.
  - **Pri polnilnici Wallbox s polnilno vtičnico:** Dodatno iz polnilne vtičnice polnilnice Wallbox izvlecite polnilni vtič in ga ponovno vstavite.
  - Polnilni kabel preverite na poškodbe in ga po potrebi zamenjajte.

### Opis

LED lučke na polnilnici Wallbox utripajo v hitrem zaporedju (večkrat na sekundo).

### Vzrok in predlog rešitve

- Polnilnica Wallbox je zaznala motnjo, ki ne dopušča polnjenja oz. le-to omejuje. Vzorec utripanja LED lučk se ciklično ponavlja, dokler motnja ni odpravljena.
  - Izklopite napajanje polnilnice Wallbox in jo ponovno vklopite.
  - Če se napaka še vedno pojavlja, se obrnite na kvalificiranega električarja, ki bo napako odpravil.
  - Če je treba polnilnico Wallbox zamenjati, vas prosimo, da se obrnite na trgovca, pri katerem ste polnilnico kupili.

## Opis

Obe LED lučki na polnilnici Wallbox svetita neprekinjeno.

### Vzrok in predlog rešitve

- Polnilnica Wallbox eMH1 je izključena in postopka polnjenja ni mogoče zagnati.
  - Obrnite se na kvalificiranega električarja, ki bo preveril polnilnico Wallbox.
  - Če je treba polnilnico Wallbox zamenjati, vas prosimo, da se obrnite na trgovca, pri katerem ste polnilnico kupili.



## NAPOTEK

### Delovanje polnilnice Wallbox na montažni plošči s ključnim stikalom (1W0001)

Pri delovanju polnilnice Wallbox eMH1 na montažni plošči 1W0001, ki je na voljo poljubno, obe LED lučki, ki svetita prikazujeta, da postopek polnjenja do zdaj ni bil odobren prek ključnega stikala (položaj stikala 0).

- Ključno stikalo premaknite v položaj 1, da sprostite postopek polnjenja.
- Ključno stikalo ponovno premaknite v položaj 0 šele po koncu postopka polnjenja. V nasprotnem primeru bo postopek polnjenja takoj prekinjen.

## Opis

LED lučke polnilnice Wallbox ne delujejo.

### Vzrok in predlog rešitve

- Polnilnica Wallbox ni priključena na električno omrežje.
  - Preverite (notranji ali v hišni napeljavi predvključeno) FI-zaščitno stikalo in ga po potrebi ponovno vklopite.
  - Preverite predvključeno zaščitno stikalo za napeljavo v hišni napeljavi in ga po potrebi ponovno vklopite.
  - Dovod naj pregleda oz. popravi kvalificirani električar.
- Polnilnica Wallbox je v okvari.
  - Obrnite se na kvalificiranega električarja, ki bo odpravil napako.
  - Če je treba polnilnico Wallbox zamenjati, vas prosimo, da se obrnite na trgovca, pri katerem ste polnilnico kupili.

## Preverjanje FI-zaščitnega stikala

Da bi zagotovili trajno varno delovanje polnilnice Wallbox, je treba preveriti funkcionalnost FI-zaščitnega stikala v skladu z lokalnimi veljavnimi predpisi (npr. Nemčija: polletno): FI-zaščitno stikalo je v ta namen opremljeno s tipko, s katero sprožite testiranje.



## NAPOTEK

- Polnilnica Wallbox eMH1 je po izbiri na voljo z ali brez vgrajenega FI-zaščitnega stikala.
- Če vaša polnilnica Wallbox eMH1 ni opremljena z vgrajenim FI-zaščitnim stikalom, mora biti le-ta gradbeno predvključen v hišni napeljavi.

Za preverjanje FI-zaščitnega stikala postopajte, kot sledi:

- 1 Odprite zaslonko polnilnice Wallbox s ključem in jo dvignite.
  - **Pri polnilnici Wallbox brez vgrajenega FI-zaščitnega stikala:** FI-zaščitno stikalo mora biti predvključeno v hišni napeljavi: V ta namen odprite omarico z varovalkami.

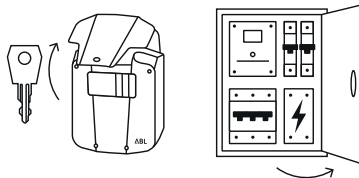

- 2 Poiščite in pritisnite tipko z odtisnjnim znakom T oz. z napisom Test.
  - FI-zaščitno stikalo se mora sprožiti in postaviti vzvod varnostnega stikala v sredinski položaj (priključitev na električno omrežje je prekinjeno).

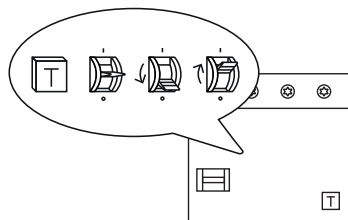

- 3 Vzvod premaknite v položaj 0 in nato spet v položaj I.

- 4 Zaprite zaslonko polnilnice Wallbox in/ali omarico z varovalkami.

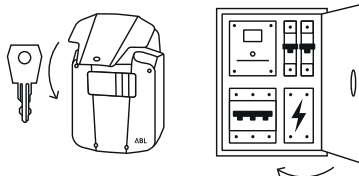

## **Nevarnost**

### **Nevarnost zaradi električnih napetosti**

Če se FI-zaščitno stikalo ne sproži, polnilnice Wallbox v nobenem primeru ne smete uporabljati!

- Obrnite se na kvalificiranega električarja, ki bo odpravil napako.

## **Izklop polnilnice Wallbox eMH1**

Pri težjih motnjah v delovanju ali poškodbah naprave morate polnilnico Wallbox eMH1 izklopiti. To storite na naslednji način:

Samo pri polnilnicah Wallbox eMH1 z vgrajenim FI-zaščitnim stikalom:

- 1 Odprite zaslonko polnilnice Wallbox s ključem in jo dvignite.

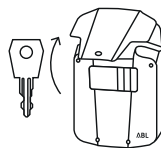

- 2 Vzvod notranjega FI-zaščitnega stikala premaknite v položaj 0.

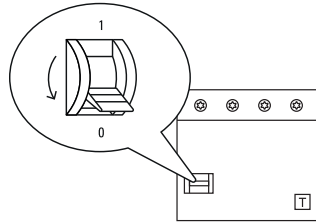

- 3 Zaprite in zaklenite zaslonko polnilnice Wallbox.

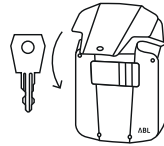

Pri vseh polnilnicah Wallbox eMH1:

- 4 Odprite omarico z varovalkami in izklopite dovod prek zaščitnega stikala za napeljavo.
- Pri polnilnici Wallbox brez vgrajenega FI-zaščitnega stikala: Vzvod FI-zaščitnega stikala dodatno premaknite v položaj 0.
  - Ponovno zaprite hišno omarico z varovalkami.

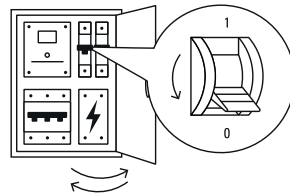

Polnilnica Wallbox eMH1 ni več priključena na električno omrežje in jo po potrebi lahko odstrani kvalificirani električar.



## Nevarnost

### Nevarnost zaradi električnih napetosti

V vsakem primeru izmerite napetost med fazami in nevtralnimi vodnikom dovoda, preden začnete odstranjevati polnilnico Wallbox.

## Vzdrževanje

Z izjemo preverjanja vgrajenega ali predvklapljenega FI-zaščitnega stikala vaša polnilnica Wallbox načeloma ne potrebuje vzdrževanja. Kljub temu priporočamo, da polnilnico Wallbox čistite v rednih presledkih in preverjate delovanje vmesnikov polnjenja:

- Za čiščenje polnilnice Wallbox uporabljajte izključno suho krpo. Ne uporabljajte agresivnih čistilnih sredstev, voskov ali topil (kot so npr. čistilni bencin ali razredčilo za barve), saj lahko le-ta zameglijo napise polnilnice Wallbox.
- Polnilnice Wallbox ni v nobenem primeru dovoljeno čistiti z visokotlačnim čistilcem ali podobnimi napravami.
- Na poškodovana mesta ali poškodbe v rednih presledkih preverjajte fiksno priključeni polnilni kabel oz. polnilno vtičnico polnilnice Wallbox.

## Tehnične dodatne informacije

Za namestitev polnilnice Wallbox in odpravljanje napak v delovanju so potrebne tehnične dodatne informacije, ki so opisane skupaj s tehničnimi podatke za vse modele serije izdelave v ločenih **navodilih za namestitev** za kvalificirane električarje.

Tehnični podatki vaše polnilnice Wallbox so poleg tega povzeti v podatkovnih listih izdelka. Ti dokumenti so na voljo za prenos prek naslednje povezave s spletne strani podjetja ABL:



<https://www.ablmobility.de/de/service/downloads.php>



### NAPOTEK

**Prikaz dodatnih informacij na računalniku, tablici ali pametnem telefonu**

Tehnične dodatne informacije so na voljo v obliki PDF (Portable Document Format).

- Za prikaz potrebujete brezplačno programsko opremo Adobe Acrobat Reader ali primerljivo programsko opremo za prikaz datotek PDF.

Več informacij o naši ponudbi izdelkov in izbirno dobavljivimi komponentami opreme so na voljo na naši spletni strani [www.ablmobility.de](http://www.ablmobility.de). Obiščite:



<https://www.ablmobility.de>



## Zamýšľané použitie

Wallbox eMH1 slúži na efektívne nabíjanie vášho elektrického vozidla podľa normy IEC 61851-1 režim 3 a je dostupný vo verziách s rôznym nabíjajúcim výkonom, ktoré môžu mať pevne pripojený nabíjací kábel s nabíjajúcou spojkou typu 2 alebo integrovanú nabíjajúcu zásuvku typu 2 pre pripojenie nabíjacieho kábla, ktorý je súčasťou doplnkovej výbavy.

## Informácie o inštalácii a prevádzke

V tomto dokumente je opísaná základná obsluha vášho zariadenia Wallbox eMH1.

Wallbox eMH1 musí pred prevádzkou nainštalovať kvalifikovaný elektrikár a musí ho takisto uviesť do prevádzky: Inštalácia je opísaná v samostatnom **návode na inštaláciu**, ktorý poskytujeme v digitálnej podobe (PDF) na webovej stránke [www.ablmobility.de](http://www.ablmobility.de) (pozri aj „Doplnkové technické informácie“ na strane 208).

	Používateľ	Elektrikár
Návod na obsluhu (tento dokument)	✓	✓
Doplnkové technické informácie		
▪ Karty údajov	✓	✓
▪ Návod na inštaláciu	✗	✓

## Bezpečnostné upozornenia



### Nebezpečenstvo

#### Nebezpečenstvo z elektrických napätí

Konanie v rozpore s bezpečnostnými upozoreniami uvedenými v tomto návode alebo ich nedodržanie môže viesť k zásahu elektrickým prúdom, požiaru, ťažkým zraneniam a/alebo smrti.

- Pozorne si prečítajte všetky bezpečnostné upozornenia.
- V každom prípade dodržiavajte všetky bezpečnostné upozornenia!

Dodržiavajte nasledujúce pokyny:

- Dôkladne si prečítajte tento návod na obsluhu.
- Dodržiavajte všetky upozornenia a riadte sa všetkými pokynmi.
- Tento návod uschovajte na bezpečnom a vždy dostupnom mieste: Obsah a predovšetkým bezpečnostné upozornenia musí chápať každý používateľ výrobku.
- Používajte výlučne príslušenstvo, ktoré pre výrobok zamýšľa a ponúka spoločnosť ABL.
- Výrobok neinštalujte v bezprostrednej blízkosti tečúcej vody, striekajúcej vody ani v oblastiach ohrozených povodňami.
- Výrobok nesmiete inštalovať vo výbušnom prostredí (EX).
- Elektroinštalácia sa musí vykonať pri zohľadnení miestnych predpisov a ustanovení spôsobilý elektrikár, ktorý na základe svojho odborného vzdelania a skúseností a znalosti príslušných noriem dokáže posúdiť a vykonať opísané pracovné kroky a rozpoznať prípadné riziká.



## UPOZORNENIE

### Ohlasovacia povinnosť

Dbajte na to, že prevádzkovateľ elektrickej siete, dodávateľ energie alebo národné predpisy môžu predpisovať ohlasovaciu alebo povoloovaciu povinnosť na inštaláciu alebo prevádzku nabíjacej stanice.

- Zabezpečte, aby menovité napätie a menovitý prúd výrobku zodpovedali vašej miestnej elektrickej sieti a aby v prevádzke nedošlo k prekročeniu menovitého výkonu.
- Výrobok sa smie prevádzkovať až po prevzatí spôsobilým elektrikárom.
- V prípade nesprávnej montáže alebo nesprávnej funkcie, ktorú spôsobila nesprávna montáž, sa vždy najprv obráťte na spoločnosť, ktorá vykonala inštaláciu.
- Výrobok sa nesmie polepovať ani zakrývať s inými predmetmi alebo materiálmi.
- Na výrobok sa nesmú odkladať žiadne kvapaliny ani nádoby s kvapalinami.
- Majte na pamäti, že prevádzka rádiového vysielача v bezprostrednej blízkosti výrobku (< 20 cm) môže viesť k funkčným poruchám.
- Tento výrobok nie je určený na používanie osobami (vrátane detí) s obmedzenými telesnými, senzorkými alebo duševnými schopnosťami alebo nedostatočnými skúsenosťami a/alebo vedomosťami okrem prípadov, keď na ne z dôvodu ich bezpečnosti dohliada príslušná osoba alebo keď od nej dostali pokyny o obsluhovaní výrobku.
- Na deti treba dávať pozor, aby sa s výrobkom nehrali.
- Výrobok v žiadnom prípade neupravujte. Nedodržanie pokynov predstavuje bezpečnostné riziko, porušuje záruku a/alebo ručenie a môžu s okamžitou platnosťou zaniknúť.
- Poruchy, ktoré majú vplyv na bezpečnosť osôb alebo samotného výrobku, smie odstraňovať iba spôsobilý elektrikár.
- Ak sa vyskytne jedna z nasledujúcich porúch, obráťte sa na svojho inštalátora:
  - Došlo k mechanickému poškodeniu skrine výrobku, kryt výrobku je odobratý alebo sa nedá zatvoriť.
  - Výrobok nefunguje správne.
  - Nabíjacia zásuvka, pevne pripojený nabíjací kábel alebo jeho nabíjacia spojka sú funkčne alebo viditeľne poškodené.

## Pokyny pre používanie

- Vždy platia miestne platné bezpečnostné predpisy pre prevádzku elektrických prístrojov v krajine, v ktorej výrobok prevádzkujete.
- Pre úplné odpojenie výrobku od elektrickej siete musíte vypnúť istič vedenia a ochranný spínač, ktoré sú zapojené v domovskej inštalácii.
- Zabezpečte, aby nabíjací kábel nebol nikdy napínaný v ťahu.
- Presvedčte sa, či je výrobok v prevádzke vždy zatvorený a zamknutý.
- Dbajte na to, aby sa cez nabíjací kábel nejazdilo a aby sa nezalamoval ani nestláčal. S nabíjacím konektorom, nabíjacími spojkami a nabíjacími zásuvkami narábajte vždy mimoriadne opatrne.

- V žiadnom prípade nevykonávajte zmeny na skrini alebo v internom obvode výrobu: Nedodržanie tohto pokynu je zásadným porušením záručných podmienok a dôjde k okamžitému zániku ručenia.
- Výrobok nechajte opravovať len u elektrikára oprávneného spoločnosťou ABL.

## Postup pri nabíjaní

Pri nabíjaní elektrického vozidla so zariadením Wallbox eMH1 postupujte nasledovne:

**1** Elektrické vozidlo zastavte tak, aby ste s nabíjacou spojkou nabíjacieho kábla pohodlne dosiahli k nabíjacej prípojke.

**2** Skontrolujte LED indikátory na zariadení Wallbox:

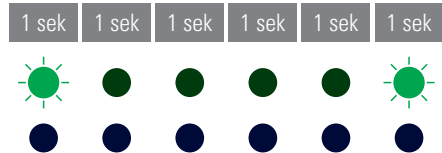

- Keď je Wallbox pripravený na prevádzku, zelená LED dióda bliká každých 5 sekúnd a modrá LED dióda nesvieti.

**3** Pripravte nabíjací kábel zariadenia Wallbox a nabíjaciu prípojku na vozidle.

**Wallbox s nabíjacím káblom**

Nabíjaciu spojkou zľahka nadvihnite a vytiahnite ju nadol z uchytenia spojky. Otvorte nabíjaciu prípojku na vozidle a zastrčte do nej nabíjaciu spojkou.

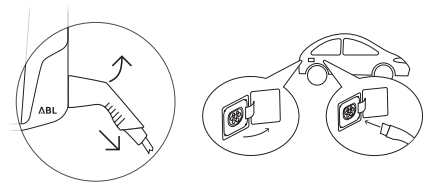

**Wallbox s nabíjacou zásuvkou**

Otvorte nabíjaciu prípojku na vozidle a zastrčte do nej nabíjaciu spojkou. Potom otvorte veko nabíjacej zásuvky na zariadení Wallbox a zastrčte do nej nabíjací konektor.

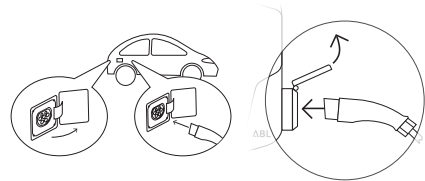

**4** Skontrolujte LED indikátory na zariadení Wallbox:



- Keď Wallbox čaká na spustenie procesu nabíjania zo strany elektrického vozidla, svieti zelená LED dióda a modrá LED dióda nesvieti.



### UPOZORNENIE

#### Začatie procesu nabíjania

To, kedy začína proces nabíjania, určuje vozidlo:

- Vozidlo musí vyžiadať spustenie procesu nabíjania.

- 5** Skontrolujte LED indikátory na zariadení Wallbox:
- Keď je proces nabíjania aktívny, nepretržite svieti modrá LED dióda a zelená LED dióda nesvieti.
  - Keď je proces nabíjania skončený alebo ak bol prerušený, modrá LED dióda bliká každé 2 sekundy a zelená LED dióda nesvieti.

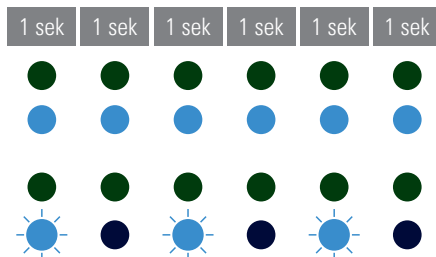

## UPOZORNENIE

### Skončenie procesu nabíjania

To, kedy skončí proces nabíjania, určuje vozidlo.

- Vozidlo môže proces nabíjania pozastaviť.
- Proces nabíjania ukončí vozidlo automaticky po skončení nabíjania.

- 6** Vytiahnite nabíjaciu spojku z nabíjacej prípojky elektrického vozidla a zatvorte ju.

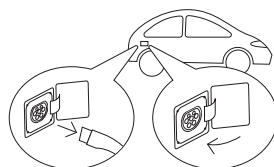

- 7** Uložte nabíjací kábel pre nasledujúci proces nabíjania.

- **Wallbox s nabíjacím káblom**  
Nabíjaciu spojku zaveste do uchytenia spojky.
- **Wallbox s nabíjacou zásuvkou**  
Vytiahnite nabíjací konektor z nabíjacej zásuvky a uložte nabíjací kábel: Veko nabíjania sa automaticky zatvorí.

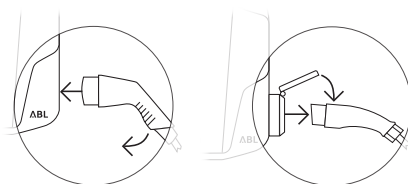

## Odstraňovanie chýb

Počas prevádzky zariadenia Wallbox sa môžu vyskytnúť poruchy.

### Popis

Elektrické vozidlo sa nerozpozná.

### Príčina a navrhované riešenie

- Nabíjací kábel nie je správne zastrčený.
  - Vytiahnite nabíjaciu spojku z nabíjacej prípojky vozidla a zastrčte ju znova.
  - **V prípade zariadenia Wallbox s nabíjacou zásuvkou:** Vytiahnite nabíjací konektor z nabíjacej zásuvky zariadenia Wallbox a zastrčte ho znova.
  - Skontrolujte, či nabíjací kábel nie je poškodený a v prípade potreby ho vymeňte.

## Popis

LED diódy na zariadení Wallbox blikajú v rýchlom slede (viackrát za sekundu).

### Príčina a navrhované riešenie

- Wallbox zistil poruchu, ktorá nepovoľuje alebo limituje nabíjací režim. Vzorec blikania LED diód sa cyklicky opakuje až do odstránenia poruchy.
  - Vypnite napájanie zariadenia Wallbox elektrickým prúdom a znova ho pripojte.
  - Ak chyba naďalej pretrváva, obráťte sa na kvalifikovaného elektrikára a nechajte ho odstrániť chybu.
  - Ak sa Wallbox musí vymeniť, obráťte sa na predajcu, od ktorého ste kúpili svoj Wallbox.

## Popis

Obe LED diódy na zariadení Wallbox nepretržite svietia.

### Príčina a navrhované riešenie

- Wallbox eMH1 je deaktivovaný a proces nabíjania sa nedá spustiť.
  - Obráťte sa na kvalifikovaného elektrikára so žiadosťou o kontrolu zariadenia Wallbox.
  - Ak sa Wallbox musí vymeniť, obráťte sa na predajcu, od ktorého ste kúpili svoj Wallbox.



## UPOZORNENIE

### Prevádzka zariadenia Wallbox na montážnej doske s kľúčovým prepínačom (1W0001)

Pri prevádzke zariadenia Wallbox eMH1 na doplnkovej montážnej doske 1W0001 indikujú obe svietiace LED diódy to, že kľúčový prepínač ešte nepovolil proces nabíjania (poloha prepínača 0).

- Kľúčový prepínač umiestnite do polohy 1, aby sa proces nabíjania povolil.
- Kľúčový prepínač vráťte do polohy 0 až po skončení procesu nabíjania. V opačnom prípade sa proces nabíjania okamžite preruší.

## Popis

LED diódy zariadenia Wallbox nemajú žiadnu funkciu.

### Príčina a navrhované riešenie

- Wallbox nie je pripojený k elektrickej sieti.
  - Skontrolujte ochranný spínač (interný alebo zapojený v domovskej inštalácii) a v prípade potreby ho znova zapnite.
  - Skontrolujte istič vedenia zapojený v domovskej inštalácii a v prípade potreby ho znova zapnite.
  - Prívod nechajte skontrolovať kvalifikovanému elektrikárovi a v prípade potreby ho opravte.
- Wallbox je chybný.
  - Obráťte sa na kvalifikovaného elektrikára so žiadosťou o odstránenie chyby.
  - Ak sa Wallbox musí vymeniť, obráťte sa na predajcu, od ktorého ste kúpili svoj Wallbox.

## Kontrola ochranného spínača

Aby bol vždy zaručená bezpečná prevádzka zariadenia Wallbox, funkcia ochranného spínača sa musí kontrolovať podľa platných miestnych predpisov (napr. v Nemecku polročne): Ochranný spínač na to ponúka tlačidlo, ktorým spustíte skúšobnú funkciu.

### ! UPOZORNENIE

- Wallbox eMH1 je voliteľne dostupný s integrovaným ochranným spínačom alebo bez neho.
- Ak váš Wallbox eMH1 neponúka integrovaný ochranný spínač, musíte ho mať zapojený v domovskej inštalácii.

Pri kontrole ochranného spínača postupujte nasledovne:

- Pomocou kľúča otvorte krytku zariadenia Wallbox a vyklopte ju nahor.
  - Pri zariadení Wallbox bez integrovaného ochranného spínača:** Ochranný spínač musí byť zapojený v domovskej inštalácii: Otvorte preto domácu skrinku s poistkami.

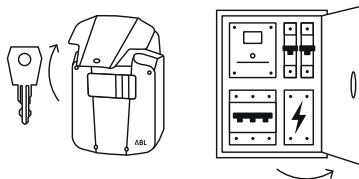

- Nájdite a stlačte tlačidlo na ktorom je vyrazené písmeno T, resp. s nápisom **Test**.

- Ochranný spínač sa teraz musí spustiť a sklopná páka na ochrannom spínači sa uvedie do stredovej polohy (prípoj k elektrickej sieti je prerušený).

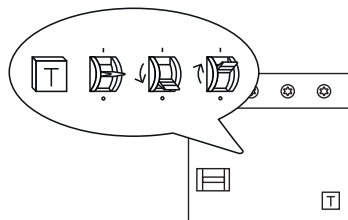

- Sklopnú páku uvedte do polohy **0** a potom znova do polohy **I**.

- Zatvorte krytku zariadenia Wallbox a/alebo domácu skrinku s poistkami.

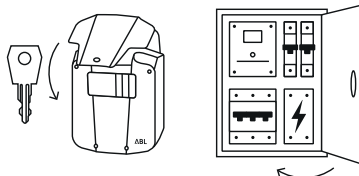

### Nebezpečenstvo

#### Nebezpečenstvo z elektrických napätí

Pokiaľ sa ochranný spínač pri skúške nespustí, v žiadnom prípade nesmiete ďalej prevádzkovať Wallbox!

- Obráťte sa na kvalifikovaného elektrikára so žiadosťou o odstránenie chyby.

## Odstavenie zariadenia Wallbox eMH1

Pri závažnej chybnej funkcii alebo pri poškodení prístroja musíte Wallbox eMH1 vyradiť z prevádzky. Postupujte pri tom nasledovne:

Iba pri zariadení Wallbox eMH1 s integrovaným ochranným spínačom:

- 1 Pomocou kľúča otvorte krytku zariadenia Wallbox a vyklopte ju nahor.
- 2 Sklopnú páku interného ochranného spínača uveďte do polohy 0.

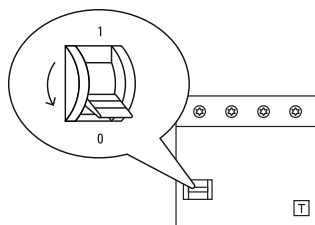
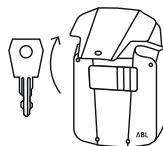

- 3 Zatvorte a zamknite krytku zariadenia Wallbox.

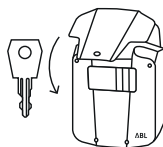

Pri všetkých zariadeniach Wallbox eMH1:

- 4 Otvorte domácu skrinku s poistkami a cez istič vedenia prepnite prívod do bezprúdového stavu.
  - Pri zariadení Wallbox bez integrovaného ochranného spínača: Sklopnú páku ochranného spínača navyše uveďte do polohy 0.
  - Zatvorte domácu skrinku s poistkami.

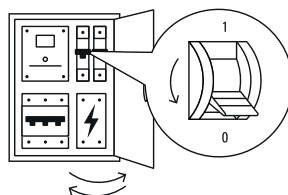

Wallbox eMH1 nie je pripojený k elektrickej sieti a v prípade potreby ho môže demontovať kvalifikovaný elektrikár.



### Nebezpečenstvo

#### Nebezpečenstvo z elektrických napätí

Skôr než začnete s demontážou zariadenia Wallbox v každom prípade zmerajte napätie medzi fázami a nulovým vodičom prívodu.

## Údržba

S výnimkou kontroly integrovaného alebo predradeného ochranného spínača je váš Wallbox v princípe bezúdržbový. Aj napriek tomu vám odporúčame Wallbox v pravidelných intervaloch čistiť a kontrolovať funkčnosť nabíjacích rozhraní:

- Na čistenie zariadenia Wallbox používajte výlučne suchú handričku. Nepoužívajte agresívne čistiace prostriedky, vosky ani rozpúšťadlá (ako je čistiaci benzín alebo riedidlo na farby), pretože môžu spôsobiť nečitateľnosť indikácií na zariadení Wallbox.
- Wallbox sa nesmie v žiadnom prípade čistiť vysokotlakovým čističom alebo podobnými prístrojmi.
- V pravidelných intervaloch kontrolujte pevne pripojený nabíjací kábel, resp. nabíjaciu zásuvku, či nemajú poškodené miesta alebo iné poškodenia.

## Doplnkové technické informácie

Na inštaláciu vášho zariadenia Wallbox a na odstránenie chýb počas prevádzky sú potrebné doplnkové technické informácie, ktoré sú spolu s technickými údajmi o všetkých modeloch rady uvedené v samostatnom **návode na inštaláciu** pre kvalifikovaných elektrikárov.

Technické údaje vášho zariadenia Wallbox sú okrem toho kompaktne zhrnuté v kartách údajov od výrobcov. Tieto dokumenty si môžete stiahnuť cez nasledujúci odkaz na webovú stránku spoločnosti ABL:



<https://www.ablmobility.de/de/service/downloads.php>



### UPOZORNENIE

#### Znázornenie doplnkových informácií na počítači, tablete alebo smartfóne

Doplnkové technické informácie sú poskytované vo formáte Portable Document Format (PDF).

- Na znázornenie potrebujete bezplatný program Adobe Acrobat Reader alebo porovnateľný softvér na zobrazovanie PDF súborov.

Ďalšie informácie o našej ponuke produktov a o dostupných doplnkových komponentoch príslušenstva nájdete na našej webovej stránke [www.ablmobility.de](http://www.ablmobility.de). Navštívte:



<https://www.ablmobility.de>



## İşe uygun kullanım

Wallbox (duvar tipi şarj ünitesi) eMH1, elektrikli aracınızı IEC 61851-1 Mod 3'e göre verimli bir şekilde şarj etmek için kullanılır ve isteğe bağlı olarak tip 2 şarj kaplinli sabit olarak bağlı bir şarj kablosu veya bağlantı sağlamak amacıyla entegre tip 2 şarj soketi üzerinden isteğe bağlı olarak temin edilebilen şarj kablosu bulunabilen farklı şarj kapasitelerine sahip versiyonlarda mevcuttur.

## Kurulum ve çalıştırma bilgileri

Wallbox eMH1'inizin temel kullanımı bu belgede açıklanmaktadır.

Wallbox eMH1 cihazınızı çalıştırılmadan önce kalifiye bir elektrikçi tarafından kurulmalı ve devreye alınmalıdır: Kurulum ayrıca **kurulum kılavuzunda** mevcut olup dijital formatta (PDF) [www.ablmobility.de](http://www.ablmobility.de) adlı internet sitesinde bulunabilir ("Ek teknik bilgiler" sayfa no.216 ayrıca bkzn.).

	Kullanıcı	Kalifiye elektrikçi
Kullanım kılavuzu (bu belge)	✓	✓
Ek teknik bilgiler		
▪ Veri sayfaları	✓	✓
▪ Kurulum kılavuzu	✗	✓

## Güvenlik talimatları



### Tehlike

#### Elektrik geriliminden kaynaklanan tehlike

Bu kılavuzdaki güvenlik talimatlarının ihlal edilmesi veya bunlara uyulmaması elektrik çarpmasına, yangına, ciddi yaralanmalara ve / veya ölüme neden olabilir.

- Tüm güvenlik talimatlarını dikkatlice okuyun.
- Her zaman tüm güvenlik talimatlarına uyun!

Lütfen aşağıdaki bilgileri dikkate alınız:

- Bu kullanma kılavuzunu dikkatlice okuyun.
- Tüm uyarılara uyun ve tüm talimatları izleyin.
- Bu kılavuzu güvenli ve her zaman erişilebilir bir yerde saklayın: İçerikler ve özellikle güvenlik talimatları, ürünün her kullanıcısı tarafından görülebilir olmalıdır.
- Sadece ABL tarafından ürün için tasarlanan ve sunulan aksesuarları kullanın.
- Ürünü akıcı unsurların veya su fışkilyelerinin yakın çevresine veya sel riski olan alanlara kurmayın.
- Ürün patlayıcı bir ortama (Patlayıcı- alan) kurulmamalıdır.
- Elektrik tesisatının kurulumu, yerel kurallar ve düzenlemeler dikkate alınmak suretiyle, uzmanlık eğitimi ve deneyimlerinin yanı sıra ilgili standartlar hakkındaki bilgilerine dayanarak, açıklanan çalışma adımlarını değerlendirip uygulayabilen ve herhangi bir tehlikeyi fark edebilen kalifiye bir elektrikçi tarafından yapılmalıdır.

**UYARI****Bildirim zorunluluğu**

Elektrik şebekesi operatörlerinin, enerji tedarikçilerinin veya ulusal düzenlemelerin bir şarj istasyonunun kurulumu veya işletimi için bir bildirim/kayıt veya onay gerekliliği getirebileceğini lütfen unutmayın.

- Ürünün nominal voltajının ve akımının yerel elektrik şebekenizin teknik özelliklerini karşıladığından ve çalışma sırasında nominal çıktının aşılmadığından emin olun.
- Ürün ancak yetkili bir elektrikçi tarafından kabul edildikten sonra çalıştırılabilir.
- Yanlış kurulum veya yanlış kurulumdan kaynaklanabilecek arızalar durumunda, her zaman ilk olarak kurulumu gerçekleştiren şirketle iletişime geçin.
- Ürün başka nesnelere veya malzemelerle yapıştırılmamalı veya kaplanmamalıdır.
- Ürün üzerine sıvı veya sıvı içeren kaplar yerleştirilemez.
- Ürünün hemen yakınında (<20 cm) bir radyo vericisi çalıştırmanın işlevsel bozukluklara yol açabileceğini unutmayın.
- Bu ürün, güvenliklerinden sorumlu bir kişi tarafından denetlenmedikçe veya ürünün nasıl kullanılacağı ile ilgili talimat/eğitim verilmedikçe, sınırlı fiziksel, duyuşsal veya zihinsel yeteneklere sahip veya deneyimi ve / veya bilgisi olmayan kişiler (çocuklar dahil) tarafından kullanılmak üzere tasarlanmamıştır.
- Ürünle oynamaları için çocukların gözetim altında tutulması gerekir.
- Ürün üzerinde hiçbir koşulda değişiklik yapmamalısınız. Bir ihlal, bir güvenlik riskini temsil eder, güvenceyi ve / veya garantiyi temelden ihlal eder ve garantiyi derhal geçerli olmak üzere geçersiz kılabilir.
- İnsanların veya ürünün kendisinin güvenliğini etkileyen arızalar yalnızca kalifiye bir elektrikçi tarafından giderilebilir.
- Aşağıdaki hatalardan biri meydana gelirse, lütfen kurulumcunuza başvurun:
  - Ürün muhafazası mekanik olarak hasar görmüş, muhafaza kapağı çıkarılmış veya kapatılamazsa.
  - Ürün düzgün çalışmıyorsa.
  - Şarj prizi, kalıcı olarak bağlanan şarj kablosu veya bunun şarj bağlantısı çalışma bakımından veya gözle görülür şekilde hasar görmüş ise.

**Kullanım için talimatlar**

- Her zaman ürünü çalıştırdığınız ülkedeki elektrikli cihazların çalıştırılmasına yönelik yerel olarak geçerli güvenlik düzenlemeleri geçerlidir.
- Ürünü şebekeden tamamen ayırmak için, ev tesisatında önceden bağlı olan hat ve kaçak akım devre kesicilerinin kapatılması gerekir.
- Şarj kablosunun hiçbir zaman gergin olmadığından emin olun.
- Çalışma sırasında ürünün her zaman kapalı ve kilitli olduğundan emin olun.
- Şarj kablosunun ezilmediğinden, bükülmediğinden veya sıkışmadığından emin olun. Şarj fişlerine, kaplinlere ve şarj prizlerine her zaman özel bir dikkatle muamele ediniz.
- Ürünün muhafazasında veya iç devrelerinde hiçbir koşulda değişiklik yapmamalısınız: Herhangi bir ihlal, temelde garanti hükümlerini ihlal eder ve derhal geçerli olmak üzere garantiyi geçersiz kılar.
- Ürünü sadece ABL yetkili bir elektrikçiye tamir ettirin.

## Şarj işlemi

Elektrikli bir aracı Wallbox eMH1 ile şarj etmek için aşağıdaki şekilde ilerleyin:

- 1 Elektrikli aracı, şarj kablosunun üzerindeki şarj konektörü ile araçtaki şarj bağlantısına kolayca erişebileceğiniz şekilde park edin.

- 2 Wallbox'taki LED'leri kontrol edin:

- Wallbox çalışmaya hazır olduğunda, mavi LED yanmazken yeşil LED her 5 saniyede bir yanıp söner.

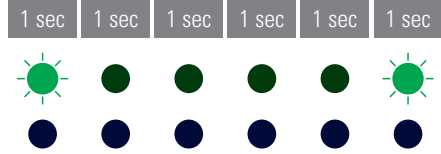

- 3 Wallbox ve araçtaki şarj bağlantısı için şarj kablosunu hazırlayın.

- **Şarj kablolu Wallbox**  
Şarj kaplinini hafifçe kaldırın ve onu bağlantı yuvasından aşağı doğru çekin. Araçtaki şarj bağlantısını açın ve şarj bağlantısını buraya yerleştirin.
- **Şarj soketli Wallbox**  
Araçtaki şarj bağlantısını açın ve şarj bağlantısını buraya yerleştirin. Ardından duvar Wallbox'daki şarj prizinin kapağını açın ve şarj fişini oraya takın.

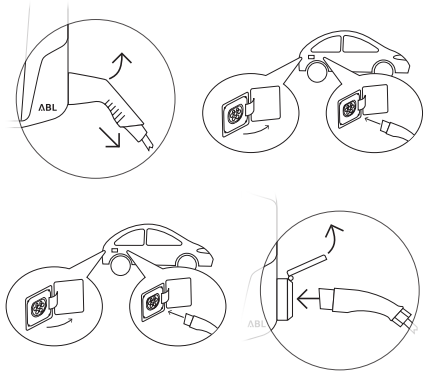

- 4 Wallbox'taki LED'leri kontrol edin:

- Wallbox elektrikli aracın şarj olmaya başlamasını beklerken, mavi LED yanmazken yeşil LED yanar.

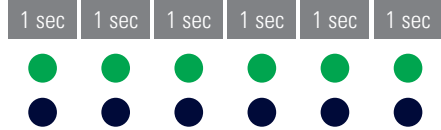

## UYARI

### Şarj işleminin başlatılması

Araç, şarj işleminin ne zaman başlayacağını belirler:

- Araç, şarj işleminin başlatılmasını talep etmemelidir.

- 5 Wallbox'taki LED'leri kontrol edin:

- Şarj işlemi aktifken mavi LED sürekli yanarken yeşil LED yanmaz.
- Şarj işlemi tamamlandığında veya kesintiye uğradığında, yeşil LED yanmazken, mavi LED her 2 saniyede bir yanıp söner.

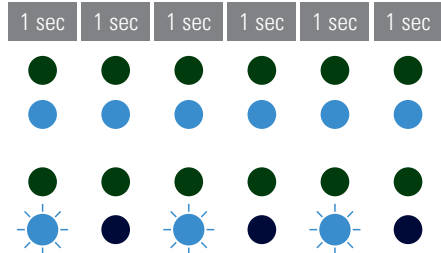

## ! UYARI

### Şarj işleminin tamamlanması

Araç, şarj işleminin ne zaman biteceğini belirler.

- Araç, şarj işlemi duraklatabilir.
- Şarj işlemi, şarj işlemi tamamlandıktan sonra araç tarafından otomatik olarak sonlandırılır.

- 6** Şarj kaplinini elektrikli aracın şarj bağlantısından çıkarın ve bağlantısını yapın.

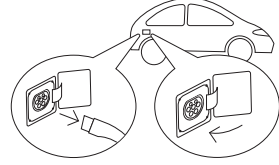

- 7** Sonraki şarj işlemi için şarj kablosunu saklayın.

- **Şarj kablolu Wallbox**  
Şarj bağlantısını bağlantı yuvasına asın.
- **Şarj soketli Wallbox**  
Şarj fişini şarj prizinden çıkarın ve şarj kablosunu kapatın. Şarj kapağı otomatik olarak kapanır.

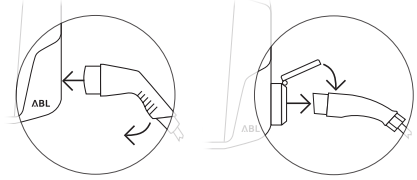

## Sorun giderme

Wallbox'un çalışmasında arızalar meydana gelebilir.

### Tanımlama

Elektrikli araç tanınmıyor.

### Neden ve çözüm önerisi

- Şarj kablosu doğru takılmamış.
  - Şarj konektörünü aracın şarj bağlantı noktasından çekip tekrar takın.
  - **Şarj soketli Wallbox'da:** Ayrıca şarj fişini Wallbox şarj prizinden çıkarın ve tekrar takın.
  - Şarj kablosunda hasar olup olmadığını kontrol edin ve gerekirse onu değiştirin.

### Tanımlama

Wallbox'daki LED'ler arka arkaya hızlı bir şekilde (saniyede birkaç kez) yanıp söner.

### Neden ve çözüm önerisi

- Wallbox, şarj etmeye izin vermeyen veya kısıtlayan bir hata tespit etti. LED'lerin yanıp sönmeye şekli, arıza giderilene kadar döngüsel olarak tekrarlanır.
  - Wallbox'un güç kaynağını kapatıp tekrar açın.
  - Hata devam ederse, hatanın giderilmesi için kalifiye bir elektrikçiye başvurun.
  - Wallbox'un değiştirilmesi gerekiyorsa, lütfen Wallbox'u satın aldığınız bayi ile iletişime geçin.

## Tanımlama

Wallbox'daki her iki LED de sürekli yanar.

### Neden ve çözüm önerisi

- Wallbox eMH1 devre dışı bırakılmıştır ve şarj işlemi başlatılamaz.
  - Wallbox'u kontrol ettirmek için kalifiye bir elektrikçiye başvurun.
  - Wallbox'un değiştirilmesi gerekiyorsa, lütfen Wallbox'u satın aldığınız bayi ile iletişime geçin.



## UYARI

### Anahtarlı şalter (1W0001) ile montaj plakası üzerinde Wallbox'un çalıştırılması

Wallbox eMH1 işletimi kapsamında, isteğe bağlı olarak temin edilebilen 1W0001 montaj plakasında, iki yanan LED, şarj işleminin henüz anahtarlı şalter (anahtar konumu 0) kullanılarak serbest bırakılmadığını gösterir.

- Şarjı etkinleştirmek için anahtar şalterini 1, konumuna getiriniz.
- Ancak şarj işlemi tamamlanana kadar kontak anahtarını tekrar 0 konumuna getiriniz. Aksi takdirde şarj işlemi derhal kesintiye uğrayacaktır.

## Tanımlama

Wallbox LED'lerinin işlevi bulunmamaktadır.

### Neden ve çözüm önerisi

- Wallbox elektrik şebekesine bağlı değil.
  - FI devre kesicisi (bina tesisatında dahili veya önceden anahtarlanmış olarak mevcuttur) kontrol edin ve gerekirse yeniden açın.
  - Ev tesisatında sisteme bağlı devre kesicisi kontrol edin ve gerekirse yeniden açın.
  - Besleme hattını kalifiye bir elektrikçiye kontrol ettirin ve gerekirse tamir ettirin.
- Wallbox arızalıdır.
  - Arızanın giderilmesi için kalifiye bir elektrikçiye başvurun.
  - Wallbox'un değiştirilmesi gerekiyorsa, lütfen Wallbox'u satın aldığınız bayi ile iletişime geçin.

## FI-devre kesicisini kontrol edin

Wallbox'un uzun vadede güvenilir bir şekilde çalışmasını sağlamak için, FI- devre kesicinin (Twin: her iki FI-devre kesicinin) işlevselliği yerel olarak geçerli gerekliliklere göre kontrol edilmelidir (örneğin Almanya: her altı ayda bir): FI- akım devre kesicisinde, test işlevini tetiklemek için kullanabileceğiniz bir düğme bulunur.



## UYARI

- Wallbox eMH1 isteğe bağlı olarak entegresiz veya entegreli bir FI-devre kesici ile mevcuttur.
- Wallbox eMH1'inizde entegre bir FI devre kesicisi yoksa, bina tesisatında önceden bağlı olmalıdır.

FI-Devre kesicisini kontrol etmek için aşağıdaki adımları izleyin:

- 1 Anahtarla duvar kutusunun kapağını açın ve yukarıya doğru katlayın.
  - Entegre FI devre kesicisi olmayan bir Wallbox'da: FI-akım devre kesicisi, ev şebeke dağıtımında önceden bağlı olmalıdır: Bu nedenle evin sigorta kutusunu açın.
- 2 T işaretli tuşu yerleştirin ve ona basınız veya Test işaretli tuşa basınız.
  - FI- Devre kesicisi tetiklenmiş olmalı ve devre kesicinin mafsallı kolunu merkezi bir konuma hareket ettirmelidir (güç kaynağına bağlantı kesilir).
- 3 Değişirme kolunu 0 konumuna getiriniz ve sonrasında onu tekrar I konumuna getiriniz.
- 4 Wallbox'un ve / veya ev sigorta kutusunun kapağını kapatın.

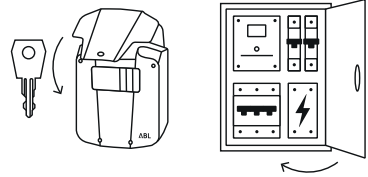
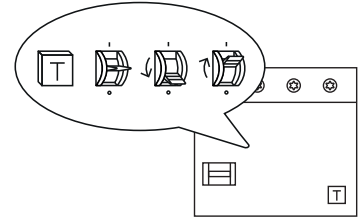
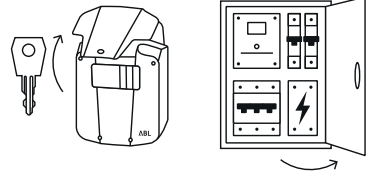

## Tehlike

### Elektrik geriliminden kaynaklanan tehlike

FI- devre kesicisi testte açılmazsa, hiçbir koşulda Wallbox'u çalıştırmaya devam etmemelisiniz!

- Arızanın giderilmesi için kalifiye bir elektrikçiye başvurun.

## Wallbox eMH1'i kapatma

Cihazda ciddi arıza veya hasar olması durumunda, Wallbox eMH1'i devre dışı bırakmalısınız. Bunu yapmak için aşağıdaki işlemleri yapın:

### Sadece entegre FI-devre kesicili eMH1 Wallbox'larda:

- 1 Anahtarla duvar kutusunun kapağını açın ve yukarıya doğru katlayın.

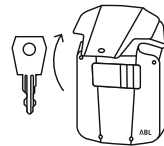

- 2 Dahili FI-akım devre kesicinin deęiřtirme kolunu 0 konumuna getirin.

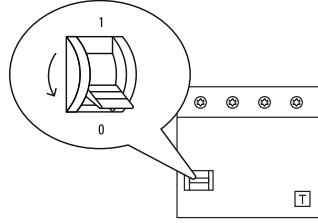

- 3 Wallbox kapađını kapatın ve kilitleyin.

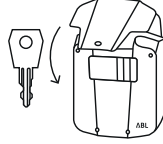

Tüm eMH1 Wallbox'larda:

- 4 Evin sigorta kutusunu açın ve besleme hattını devre kesici üzerinden ayırın.
- Entegre FI devre kesicisi olmayan bir Wallbox'da: Ayrıca FI-akım devre kesicinin deęiřtirme kolunu 0 konumuna getiriniz.
  - Evin sigorta kutusunu tekrar kapatın.

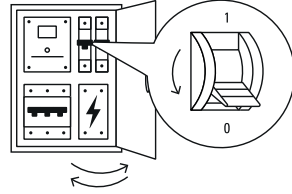

Wallbox eMH1 artık řebekeye bađlı deęildir ve gerekirse kalifiye bir elektrikçi tarafından sökülebilir.



## Tehlike

### Elektrik geriliminden kaynaklanan tehlike

Her durumda, Wallbox'u sökmeye bařlamadan önce besleme hattının fazları ve nötr iletkeni arasındaki voltajı ölçün.

## Bakım

Entegre veya önceden bađlı FI-kaçak akım devre kesicisini kontrol etme dışında, Wallbox'unuz temelde bakım gerektirmez. Bununla birlikte, Wallbox'unuzu düzenli aralıklarla temizlemenizi ve řarj arabirimlerinin işlevselliđini kontrol etmenizi öneririz:

- Wallbox'u temizlemek için sadece kuru bir bez kullanın. Wallbox'un ekranlarını bulanıklařtırabileceđinden agresif temizlik maddeleri, cilalar veya çözücüler (benzin veya tiner gibi) kullanmayın.
- Wallbox hiçbir koşulda yüksek basınçlı temizleyici veya benzeri cihazlarla temizlenemez.
- Kalıcı olarak bađlı řarj kablosunu veya Wallbox'un řarj soketini düzenli aralıklarla herhangi bir hasar yeri veya arızalar bakımından kontrol edin.

## Ek teknik bilgiler

Wallbox'unuzun kurulumu ve çalıştırma sırasındaki sorun giderme işlemi için ek teknik bilgiler gereklidir. Bunlar kalifiye elektrikçiler için ayrıca **kurulum kılavuzunda** yer alan serideki tüm modellerin teknik verileriyle birlikte açıklanmaktadır.

Wallbox'unuzun teknik verileri de ürüne özel veri sayfalarında kompakt bir şekilde özetlenmiştir. Bu belgeleri ABL web sitesinden aşağıdaki bağlantı aracılığıyla indirebilirsiniz:



<https://www.ablmobility.de/de/service/downloads.php>

### ! UYARI

Ek bilgilerin bir bilgisayar, tablet veya akıllı telefonda görüntülenmesi

Ek teknik bilgiler, Taşınabilir Belge Formatında (PDF) sağlanmaktadır.

- PDF dosyalarını görüntülemek için ücretsiz Adobe Acrobat Reader veya benzer bir yazılıma ihtiyacınız vardır.

Ürün yelpazemiz ve isteğe bağlı aksesuar bileşenlerimiz hakkında daha fazla bilgiyi [www.ablmobility.de](http://www.ablmobility.de) adlı web sitemizde bulabilirsiniz. Ziyaret ediniz:



<https://www.ablmobility.de>



## Використання за призначенням

Зарядна станція Wallbox eMH1 призначена для ефективної зарядки електромобіля відповідно до стандарту IEC 61851-1 режим 3, і доступна в декількох виконаннях з різною зарядною потужністю. Зарядна станція оснащена стаціонарним зарядним кабелем із зарядним з'єднувачем типу 2 або вбудованою зарядною штепсельною розеткою типу 2 для під'єднання додаткових зарядних кабелів.

## Інформація з установки та експлуатації

В цьому документі наведені основні принципи обслуговування Wallbox eMH1.

Установку і введення Wallbox eMH1 в експлуатацію перед початком роботи повинен виконати кваліфікований електрик: Процедура установки наведена в окремому посібнику з монтажу, доступному у цифровому вигляді (PDF) на сайті [www.ablmobility.de](http://www.ablmobility.de) (див. також „Додаткова технічна інформація“ на сторінці 224).

	Користувач	Електрик
Посібник з експлуатації (цей документ)	✓	✓
Додаткова технічна інформація		
▪ Технічні паспорти	✓	✓
▪ Посібник з монтажу	✗	✓

## Правила техніки безпеки



### Небезпечно

#### Небезпека через електричну напругу

Порушення або недотримання правил техніки безпеки, наведених у цьому посібнику, може призвести до ураження електричним струмом, пожежі, серйозних травм та/або смерті.

- Уважно прочитайте всі правила техніки безпеки.
- Завжди суворо дотримуйтесь усіх правил техніки безпеки!

Зверніть увагу на наступні вказівки:

- Уважно прочитайте даний посібник з експлуатації.
- Дотримуйтесь усіх вказівок та інструкцій.
- Зберігайте даний посібник в надійному та доступному місці: Зміст та, зокрема, правила техніки безпеки повинні бути доступними кожному користувачу пристрою.
- Використовуйте виключно приладдя, призначене та пропонуване для виробу компанією ABL.
- Не встановлюйте пристрій в безпосередній близькості від проточної води або струменя води, а також в районах, схильних до повеней.
- Забороняється встановлювати пристрій у вибухонебезпечному середовищі (зоні з потенційно вибухонебезпечним середовищем).
- Установку електричного обладнання з дотриманням місцевих положень та норм повинен виконувати кваліфікований електрик, який завдяки своїй спеціалізованій підготовці та досвіду, а також знанню відповідних стандартів може оцінити і виконати описані робочі операції, а також ідентифікувати можливі небезпеки.



## ПРИМІТКА

### Обов'язкове повідомлення

Зверніть увагу на те, що енергопостачальна компанія, постачальник електричної енергії або національне законодавство можуть встановлювати вимоги щодо обов'язкового повідомлення або отримання дозволу на установку або експлуатацію зарядної станції.

- Переконайтесь, що номінальна напруга та номінальний струм пристрою відповідають вимогам місцевої мережі живлення, а номінальна потужність не перевищується під час експлуатації.
- Введення пристрою в експлуатацію дозволяється тільки після отримання допуску кваліфікованого електрика.
- У разі неправильного виконання монтажу або виникнення несправності внаслідок цього спочатку зверніться до компанії, яка виконувала установку.
- На пристрої забороняється розміщувати наклейки або закривати його іншими предметами або матеріалами.
- На пристрій не повинні потрапляти рідини, а також на ньому забороняється розміщувати ємності з рідинами.
- Зверніть увагу, що використання радіопередавача в безпосередній близькості від виробу (<20 см) може призвести до несправностей в його роботі.
- Даний пристрій не призначений для використання особами (включаючи дітей) з обмеженими фізичними, психічними, сенсорними та розумовими здібностями або особами без досвіду та/або знань, за винятком випадків, коли уповноважена особа стежить за безпекою їх роботи і проводить інструктаж щодо поводження з пристроєм.
- Не дозволяйте дітям гратися з пристроєм.
- Категорично забороняється виконувати будь-які зміни з пристроєм. Невиконання наведених вказівок представляє загрозу безпеці, принципово порушує умови надання гарантії та/або гарантійні зобов'язання, й може призвести до негайного їх скасування.
- Несправності, які впливають на безпеку людей або безпосередньо пристрою, має право усувати тільки кваліфікований електрик.
- У разі виникнення будь-якої з перерахованих нижче несправностей зверніться до особи, яка виконала установку:
  - Корпус виробу пошкоджений механічно, кришка корпусу знята або не закривається.
  - Пристрій не працює належним чином.
  - Штепсельна розетка, стаціонарний зарядний кабель або його зарядний з'єднувач несправні або мають видимі пошкодження.

## Правила експлуатації

- Під час експлуатації електротехнічного обладнання завжди застосовуються місцеві правила техніки безпеки для країни, в якій експлуатується пристрій.
- Для того щоб повністю від'єднати пристрій від мережі живлення, необхідно вимкнути силові вимикачі та пристрої диференційного струму, попередньо увімкнені у внутрішній проводці.

- Переконайтеся, що зарядний кабель не піддається напрузі розтягування.
- Переконайтеся, що під час експлуатації пристрій завжди зачинений та заблокований.
- Слідкуйте за тим, щоб на зарядний кабель не наїжджали, його не перегинали і не затискали. Завжди з особливою обережністю поводьтеся зі штепсельними вилками, зарядними з'єднувачами та розетками.
- Категорично забороняється вносити зміни в корпус або внутрішню схему пристрою: Невиконання принципово порушує умови надання гарантії та може призвести до негайного скасування гарантійних зобов'язань.
- До ремонту установки допускається виключно електрик, уповноважений компанією ABL.

## Процес зарядки

Для того щоб зарядити електромобіль від зарядної станції Wallbox eMH1, виконайте наступні дії:

- 1 Зупиніть електромобіль таким чином, щоб з'єднувач зарядного кабелю вільно діставав до розетки на електромобілі.
- 2 Перевірте світлодіоди на зарядній станції:
  - Якщо зарядна станція готова до експлуатації, зелений світлодіод блимає кожні 5 секунд, а синій світлодіод не світиться.

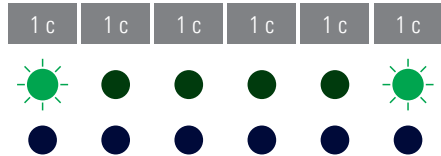

- 3 Підготуйте зарядний кабель зарядної станції і розетку на електромобілі.
  - **Зарядна станція з зарядним кабелем**  
Злегка підніміть зарядний з'єднувач й витягніть його з гнізда в напрямку вниз. Відкрийте розетку на електромобілі та вставте зарядний з'єднувач.

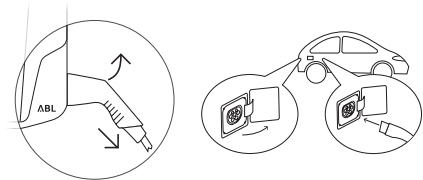

- **Зарядна станція зі штепсельною розеткою**  
Відкрийте розетку на електромобілі та вставте зарядний з'єднувач. Потім відкрийте кришку штепсельної розетки на зарядній станції та вставте вилку.

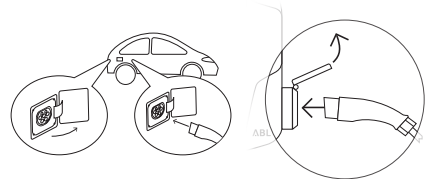

- 4 Перевірте світлодіоди на зарядній станції:
  - Під час очікування на запуск процесу зарядки електромобілем, зелений світлодіод на зарядній станції світиться, а синій світлодіод не світиться.

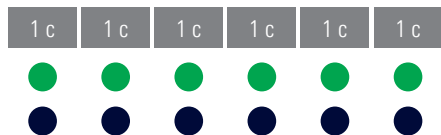

## ! ПРИМІТКА

### Початок процесу зарядки

Процес зарядки запускається електромобілем:

- Електромобіль повинен запросити запуск процесу зарядки.

### 5 Перевірте світлодіоди на зарядній станції:

- Під час активного процесу зарядки синій світлодіод постійно світиться, а зелений світлодіод не світиться.

- У разі зупинки або завершення процесу зарядки синій світлодіод блимає кожні 2 секунди, а зелений світлодіод не світиться.

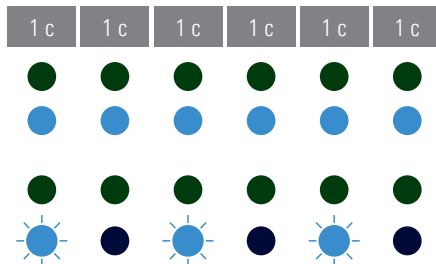

## ! ПРИМІТКА

### Завершення процесу зарядки

Процес зарядки завершується електромобілем.

- Електромобіль може призупинити процес зарядки.
- Після закінчення електромобіль автоматично завершує процес зарядки.

### 6 Витягніть зарядний з'єднувач з розетки на електромобілі й закрийте розетку.

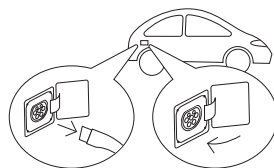

### 7 Покладіть зарядний кабель для наступної зарядки.

- **Зарядна станція з зарядним кабелем**  
Вставте зарядний з'єднувач в гніздо.
- **Зарядна станція зі штепсельною розеткою**  
Витягніть вилку зі штепсельної розетки та покладіть зарядний кабель: Зарядна кришка закриється автоматично.

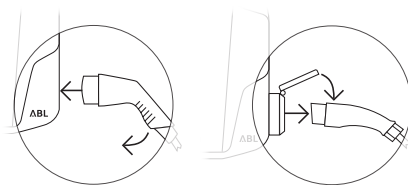

## Усунення несправностей

Під час експлуатації зарядної станції можливе виникнення несправностей.

### Опис

Електромобіль не розпізнається.

### Причина та спосіб усунення

- Зарядний кабель вставлений неправильно.
  - Витягніть зарядний з'єднувач з розетки електромобіля й вставте його знову.
  - Для зарядної станції зі штепсельною розеткою: додатково витягніть вилку зі штепсельної розетки зарядної станції й вставте її знову.
  - Перевірте зарядний кабель на наявність пошкоджень та за потреби замініть його.

### Опис

Світлодіоди на зарядній станції швидко блимають по черзі (кілька разів на секунду).

### Причина та спосіб усунення

- Зарядна станція виявила несправність, яка передбачає скасування або обмеження процесу зарядки. Порядок видачі сигналів світлодіодів циклічно повторюється до усунення несправності.
  - Вимкніть живлення зарядної станції й знову увімкніть подачу живлення.
  - Якщо несправність виникла знову, зверніться до кваліфікованого електрика для її усунення.
  - Якщо потрібно замінити зарядну станцію, зверніться до продавця, в якого вона була придбана.

### Опис

Обидва світлодіоди на зарядній станції постійно світяться.

### Причина та спосіб усунення

- Зарядна станція Wallbox eMH1 деактивована й запуск процесу зарядки неможливий.
  - Для перевірки зарядної станції зверніться до кваліфікованого електрика.
  - Якщо потрібно замінити зарядну станцію, зверніться до продавця, в якого вона була придбана.



## ПРИМІТКА

### Експлуатація зарядної станції, встановленої на монтажній панелі з замком-вимикачем (1W0001)

Під час експлуатації зарядної станції Wallbox eMH1, встановленої на додатково наданій монтажній панелі 1W0001, постійне підсвічування двох світлодіодів вказує на те, що процес зарядки ще не запущений за допомогою замка-вимикача (положення вимикача 0).

- Для запуску процесу зарядки встановіть замок-вимикач в положення 1.
- Повертати замок-вимикач в положення 0 дозволяється тільки після завершення зарядки. Інакше це призведе до переривання процесу зарядки.

### Опис

Світлодіоди зарядної станції не працюють.

### Причина та спосіб усунення

- Зарядна станція не підключена до мережі живлення.
  - Перевірте захисний пристрій диференційного струму, попередньо увімкнений у внутрішній проводці, та за потреби увімкніть його знову.

- Перевірте лінійний захисний вимикач, попередньо увімкнений у внутрішній проводці, та за потреби увімкніть його знову.
- Доручіть перевірку та, за потреби, ремонт лінії постачання кваліфікованому електрику.
- Зарядна станція несправна.
  - Для усунення несправності зверніться до кваліфікованого електрика.
  - Якщо потрібно замінити зарядну станцію, зверніться до продавця, в якого вона була придбана.

## Перевірка захисного пристрою диференційного струму

Для забезпечення безпечної експлуатації зарядної станції роботу захисного пристрою диференційного струму необхідно перевіряти на відповідність діючим місцевим вимогам (в Німеччині, наприклад, раз на півроку): Для цього захисний пристрій диференційного струму обладнаний кнопкою тестування.

### ! ПРИМІТКА

- Зарядна станція Wallbox eMH1 поставляється з вбудованим захисним пристроєм диференційного струму або без нього.
- Якщо зарядна станція Wallbox eMH1 не оснащена таким пристроєм, користувач повинен його попередньо увімкнути у внутрішній проводці.

Для перевірки захисного пристрою диференційного струму виконайте наступні дії:

- 1 За допомогою ключа відкрийте кришку зарядної станції та відкладіть її в сторону.
  - **Зарядна станція без вбудованого захисного пристрою диференційного струму:** Захисний пристрій диференційного струму необхідно попередньо увімкнути в розподільнику внутрішньої проводки: Відкрийте блок запобіжників будинкового вводу.
- 2 Знайдіть і натисніть кнопку з написом **T** або **Test**.
  - Захисний пристрій диференційного струму має спрацювати та перемістити перекидний важіль в центральне положення (під'єднання до мережі живлення перервано).
- 3 Встановіть перекидний важіль в положення **0**, а потім знову в положення **I**.

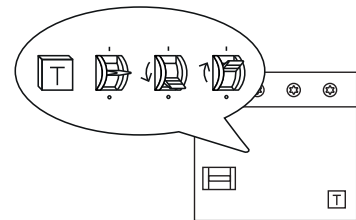
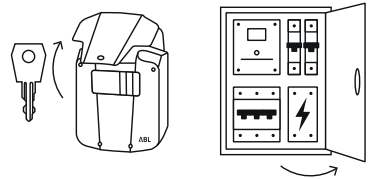

- 4 Закрийте кришку зарядної станції та/або блок запобіжників будинкового вводу.

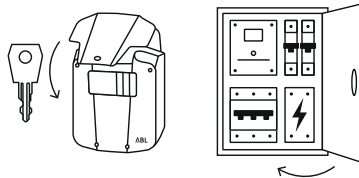

## Небезпечно

### Небезпека через електричну напругу

Якщо захисний пристрій диференційного струму під час перевірки не спрацює, експлуатація зарядної станції категорично заборонена!

- Для усунення несправності зверніться до кваліфікованого електрика.

## Виведення з експлуатації зарядної станції Wallbox eMH1

У разі серйозного збою або пошкодження зарядну станцію Wallbox eMH1 необхідно вивести з експлуатації. Для цього виконайте наступні дії:

Тільки для зарядної станції Wallbox eMH1 з вбудованим захисним пристроєм диференційного струму:

- 1 За допомогою ключа відкрийте кришку зарядної станції та відкладіть її в сторону.
- 2 Встановіть перекидний важіль внутрішнього захисного пристрою диференційного струму в положення 0.

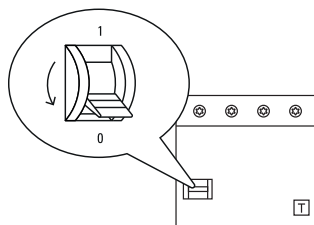
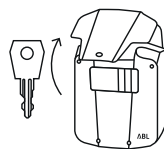

- 3 Закрийте та заблокуйте кришку зарядної станції.

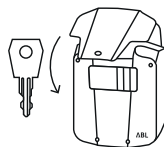

Для всіх зарядних станцій Wallbox eMN1:

- 4 Відкрийте блок запобіжників будинкового вводу та вимкніть живлення за допомогою лінійного захисного вимикача.
  - Зарядна станція без вбудованого захисного пристрою диференційного струму: Додатково встановіть перекидний важіль захисного пристрою диференційного струму в положення 0.
  - Знову закрийте блок запобіжників будинкового вводу.

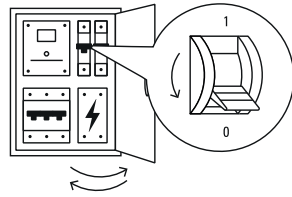

Тепер зарядна станція Wallbox eMN1 від'єднана від мережі живлення, й за потреби кваліфікований електрик може її демонтувати.



### Небезпечно

#### Небезпека через електричну напругу

У будь-якому разі перед тим, як розпочати демонтаж зарядної станції виміряйте напругу між фазами та нульовим проводом лінії постачання.

## Технічне обслуговування

За винятком перевірки вбудованого або попередньо увімкненого захисного пристрою диференційного струму зарядна станція, як правило, не вимагає проведення технічного обслуговування. Однак ми рекомендуємо регулярно очищати зарядну станцію та перевіряти працездатність інтерфейсів зарядки:

- Для очищення зарядної станції використовуйте тільки суху тканину. Не використовуйте агресивні очисні засоби, віск або розчинники (наприклад, нафта для хімічного очищення або розчинник для фарби), оскільки вони можуть негативно вплинути на індикацію зарядної станції.
- Категорично забороняється очищувати зарядну станцію за допомогою пристрою для очищення під високим тиском або з використанням аналогічних пристроїв.
- Регулярно перевіряйте стаціонарний зарядний кабель або штепсельну розетку зарядної станції на наявність дефектів або пошкоджень.

## Додаткова технічна інформація

Для установки зарядної станції та усунення несправностей під час експлуатації необхідна додаткова технічна інформація, наведена разом із технічними характеристиками для всіх моделей серії в окремому посібнику з монтажу для кваліфікованого електротехнічного персоналу.

Технічні характеристики зарядної станції також наведені в стислому вигляді у технічному паспорті. Цей документ можна завантажити з сайту ABL за наступним посиланням:



<https://www.ablmobility.de/de/service/downloads.php>



## ПРИМІТКА

Відображення додаткової інформації на комп'ютері, планшеті або смартфоні

Додаткова технічна інформація надається у форматі Portable Document Format (PDF).

- Для перегляду потрібно безкоштовне програмне забезпечення Adobe Acrobat Reader або аналогічне програмне забезпечення для перегляду PDF-файлів.

Додаткову інформацію щодо нашого асортименту, а також інше доступне приладдя див. на нашому сайті [www.ablmobility.de](https://www.ablmobility.de). Відвідайте:



<https://www.ablmobility.de>







ABL SURSUM

Bayerische Elektrozubehör GmbH & Co. KG

Albert-Büttner-Straße 11

91207 Lauf an der Pegnitz

Deutschland / Germany



+49 (0) 9123 188-0



+49 (0) 9123 188-188



[info@abl.de](mailto:info@abl.de)



[www.ablmobility.de](http://www.ablmobility.de)